



SHIMOCO
Beschichtung

SPANLOSE
Befestigung

STÜLPPANEEL
Fassadenprofil

ZEVENER SPROSSE
Eckprofil

PC SINUS / SPUNDWAND
Opale einschalige Lichtplatten

TRAPEZPROFIL
W-45/1000

Esthetica
W-33/500

PRODUKTKATALOG

STAHLHARTE
TYPEN FÜR IHR DACH



Friedrich von Lien AG

Die Friedrich von Lien AG

Unsere Herkunft

Die Wurzeln der Friedrich von Lien AG liegen in Zeven, im Norden Niedersachsens, zwischen den Hansestädten Hamburg und Bremen. In den 50er Jahren wurde das heute noch inhabergeführte Familienunternehmen von Friedrich von Lien als Baustofffachhandel gegründet. Mittlerweile haben wir über 60 Jahre Erfahrung in der Bedachungsbranche.

Unsere Vision

Durch stetige Investitionen in allen Bereichen unseres Unternehmens stellen wir die Weichen für eine wachstumsorientierte Zukunft in der Bedachungsbranche.

Unsere Werte & unsere Persönlichkeit

Das Unternehmen steht für Zuverlässigkeit, Ehrlichkeit, Vertrauen und Verantwortung sowohl gegenüber unseren Kunden und Lieferanten als auch gegenüber unseren Mitarbeitern. Durch umfassende Recycling Maßnahmen unserer Verpackungsmaterialien leisten wir einen Beitrag zur Schonung von Umwelt und wertvoller Ressourcen.

Unsere Kompetenzen

Wir achten auf höchste Qualität unserer Waren durch eine sorgsame Auswahl unserer Lieferanten. Daher können wir Ihnen eine Qualitätsgarantie auf unsere Produkte gewähren.

Jeder Auftrag bis hin zum letzten Schraubenpaket wird von uns separat und sorgfältig verpackt.

Dank des von uns entwickelten Ladungssicherungssystems kommt die bestellte Ware sicher beim Kunden an und kann mittels Ladekran direkt an der Baustelle abgelegt werden. Auf Wunsch liefern wir die Ware binnen kurzer Zeit direkt an die Baustelle und das bundesweit.

Unsere Leistungen

Die Friedrich von Lien AG ist ein langjähriger und erfahrener Industrievertrieb von Dach- und Wandprofilen aus Stahl und Aluminium. Die Produktpalette umfasst auch ein breites Angebot an Lichtplatten unterschiedlichster Ausführungen, Dachrinnensystemen, Kantteilen sowie dazu passendem Zubehör.

Wir bieten:

- Eine umfangreiche Produktpalette rund um das Dach.
- Einen kundenindividuellen Zuschnitt unserer Produkte.
- Den Service eines GPS Tracking Systems mit Lieferbenachrichtigung per Mail oder SMS.



Wolfgang von Lien

Vorstand



Heiko von Lien

Vorstand



Christoph von Lien

Vorstand

Inhalt

Die Friedrich von Lien AG	2
Preisinformationen	5
Farben und Beschichtungen	6 - 9
WECKMAN - W-33/500 Esthetica	10 - 11
WECKMAN - Dachpfannenprofil Typ 2/1060 / PC Typ 2/1060 Lichtplatte	12 - 13
WECKMAN - Sinusprofil W-1/1064	14 - 15
WECKMAN - Trapezprofil W-20/1100	16 - 17
WECKMAN - Trapezprofil W-35/1035 (35/207)	18 - 19
WECKMAN - Trapezprofil W-45/1000 (45/333)	20 - 21
WECKMAN - Vliesstoffbeschichtung	22 - 23
WECKMAN - Zubehör: Kantteile	24 - 27
WECKMAN - Zubehör: Standardisierte Sonderkantteile	28 - 34
WECKMAN - Zubehör: Flachbleche	34
WECKMAN - Zubehör: Sonderkantteile	35 - 37
WECKMAN - Zubehör: Selbstentlüftende Kantteile	38 - 39
WECKMAN - Zubehör: Windschutz-Ortgang	40 - 41
WECKMAN - Zubehör: Formteile aus Kunststoff	42
WECKMAN - Zubehör: Durchführungen, Abdichtungen, Profulfüller, Reparaturfarben	43 - 44
WECKMAN - Zubehör: Laufroste, Schneefänger	45 - 47
WECKMAN - Befestigungselemente	48 - 51
WECKMAN - Fassadensysteme	52 - 61
VLF - Einschalige Lichtplatten PVC	62 - 64
VLF - Industrie Lichtplatten PVC	65
VLF - Industrie Lichtplatten PC	66
VLF - Einschalige Lichtplatten PC	67 - 69
VLF - Einschalige Lichtplatte ACRYL	70 - 71
VLF - Flüsterdach Verlegesystem	72 - 73
VLF - Formteile für einschalige Lichtplatten	74
VLF - Zubehör für einschalige Lichtplatten	75 - 77
VLF - Stegplatten PC	78 - 81
VLF - Stegplatten ACRYL	82
VLF - Verbindungs- und Abschlussprofil PC	83
VLF - Click Paneel PC	84
VLF - Multi-Funktions-Paneel PC	85
VLF - Verlegesystem - MENDIGER Profil	86 - 89
VLF - Attika Profil	90 - 91
VLF - Verlegesystem - ZEVENER SPROSSE	92 - 95
VLF - Verlegesystem - DUO Profil	96 - 97
VLF - Verlegesystem - ECO Profil	98 - 99
VLF - Zubehör für Stegplatten	100 - 101
VLF - Massivplatten	102 - 105
PLASTAL Metall Dachrinnensystem	106 - 111
PLASTMO PVC Dachrinnensystem	112 - 123
POWERDREH	124 - 125
Montageanleitungen - Übersicht	126 - 128
Belastungstabellen / Montageanleitungen	129 - 189
Montageanleitungen WECKMAN	142
Montageanleitungen VLF	166
Montageanleitungen PLASTAL / PLASTMO	185
Garantien	190 - 193
Wichtige Informationen	194

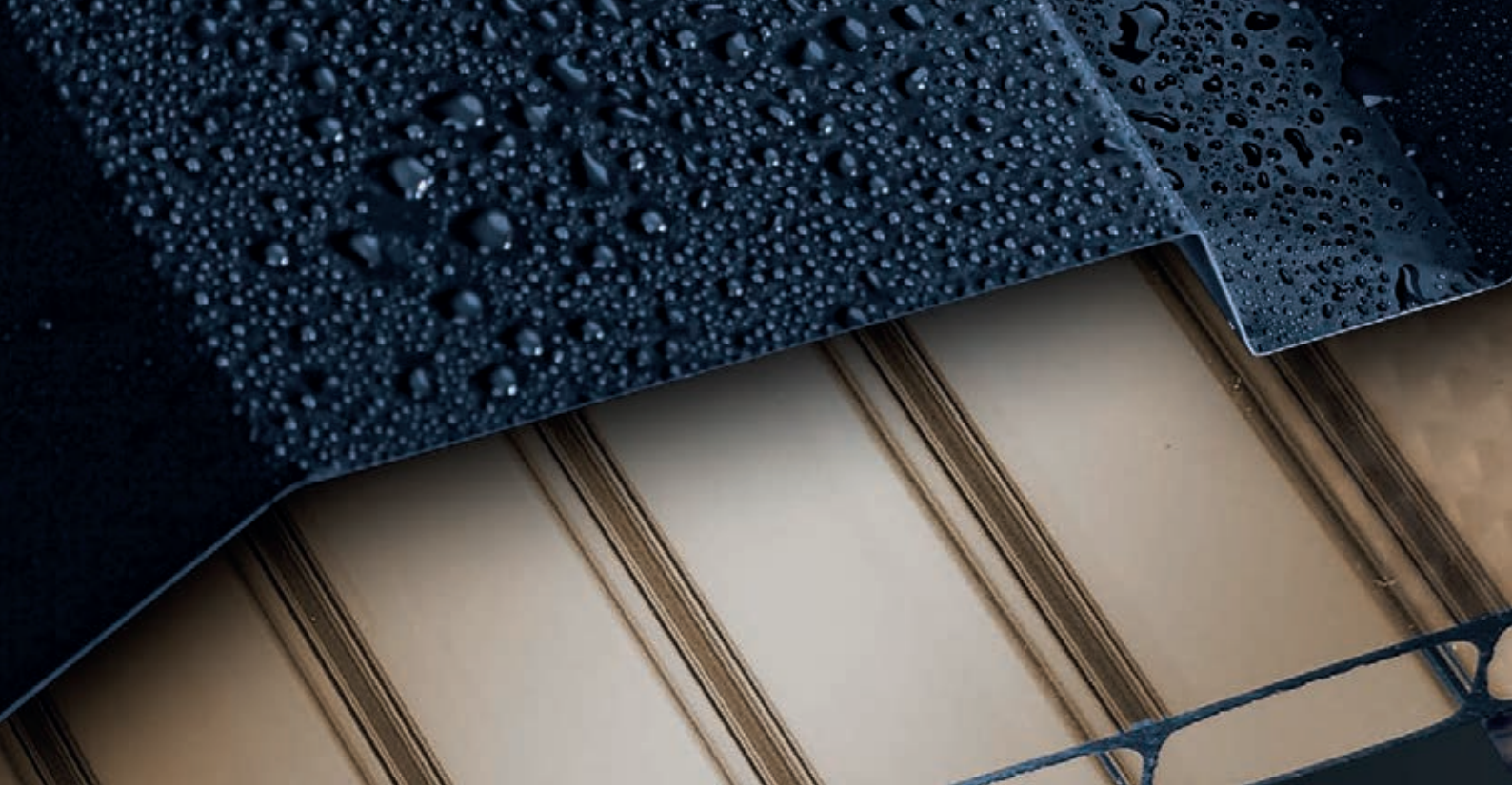

STAHLHARTE **TYPEN** FÜR IHR DACH

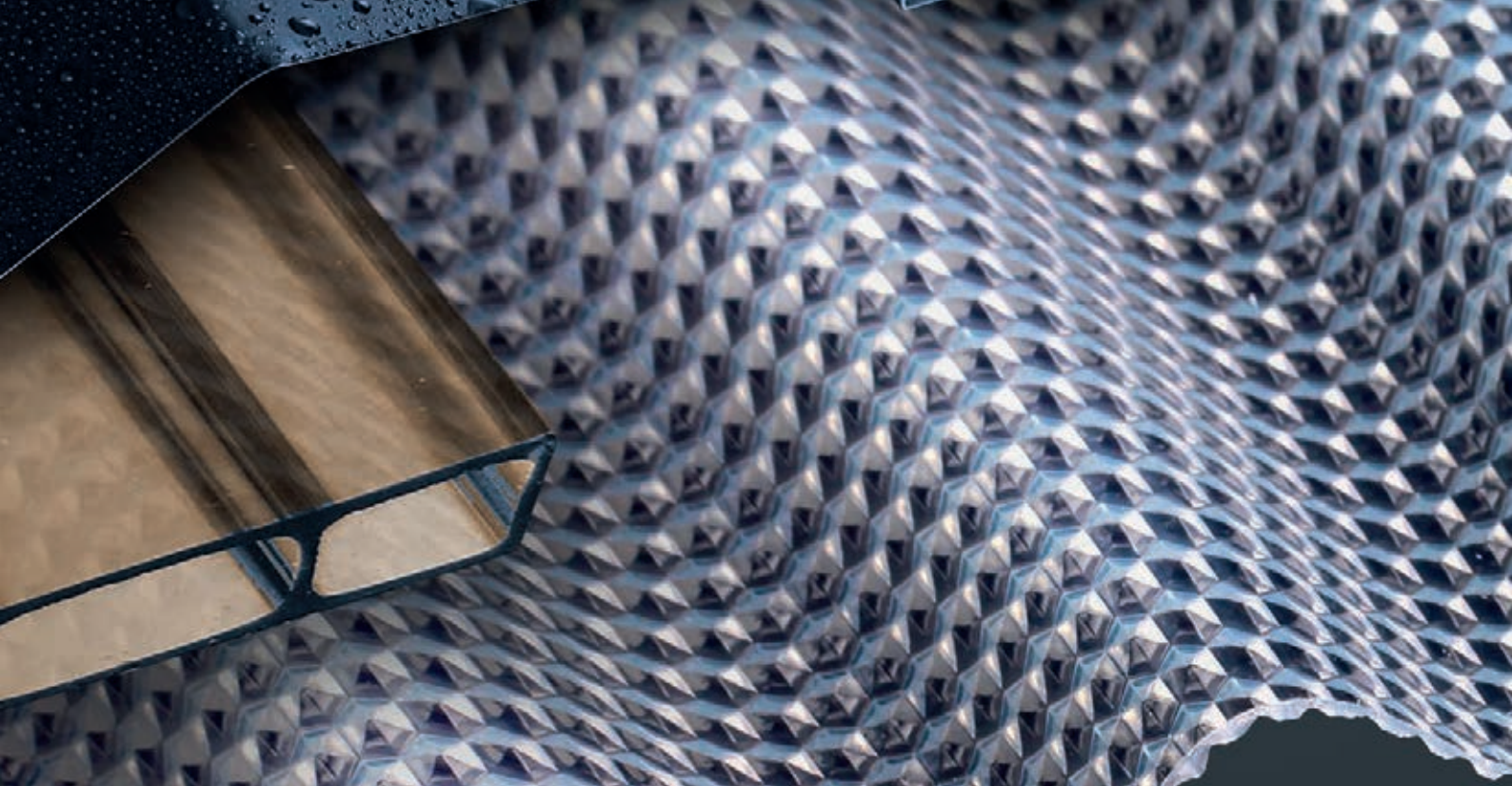

Preisinformationen

Preisinformationen WECKMAN Profilbleche

	€ ohne MwSt.	€ mit 19 % MwSt.
Anlieferung zum Händlerlager erfolgt frachtfrei. Bei Baustellenanlieferung mit einem Bestellwert unter 1.000,- € berechnen wir Versandkosten. Wenn vereinbart, erfolgt die Kranentladung ebenerdig neben dem Fahrzeug.	74,00	88,06
Produktionskostenzuschlag für Bestellungen Pfannenbleche Typ 2/1060 unter 20 m ² pro Farbe und Beschichtung.	65,00	77,35
Einmaliger Zuschlag für Vliesstoffbeschichtung aller Profile unter 20 m ² .	35,00	41,65
Einwegpaletten für Flachbleche	25,85	30,76
Kleinteilversand durch Paketdienst möglich. Kosten je nach Aufwand.	Auf Anfrage	Auf Anfrage
Frachtkostenzuschläge für Inseln und Lieferorte außerhalb unseres Liefergebietes.	Auf Anfrage	Auf Anfrage
WECKMAN Profile aus Stahl zzgl. Verpackungskosten für Pakete bis 150 m ² bei sortenreiner Abnahme pro Paket.	45,60	54,26
WECKMAN Profile aus Aluminium zzgl. Verpackungskosten für Pakete bis 200 m ² bei sortenreiner Abnahme pro Paket.	45,60	54,26

Preisinformationen VLF Lichtplatten

	€ ohne MwSt.	€ mit 19 % MwSt.
Anlieferung zum Händlerlager erfolgt frachtfrei. Bei Baustellenanlieferung mit einem Bestellwert unter 1.000,- € berechnen wir Versandkosten. Wenn vereinbart, erfolgt die Kranentladung ebenerdig neben dem Fahrzeug.	74,00	88,06
Längenzuschnitt für Lichtplatten pro lfdm.	4,85	5,77
Längenzuschnitt für Alu- und Kunststoffprofile pro Schnitt	3,50	4,17
Kleinteilversand durch Paketdienst möglich. Kosten je nach Aufwand.	Auf Anfrage	Auf Anfrage
Frachtkostenzuschläge für Inseln und Lieferorte außerhalb unseres Liefergebietes.	Auf Anfrage	Auf Anfrage

Preisinformationen PLASTMO Dachrinnensysteme

	€ ohne MwSt.	€ mit 19 % MwSt.
Anlieferung zum Händlerlager erfolgt frachtfrei. Bei Baustellenanlieferung mit einem Bestellwert unter 1.000,- € berechnen wir Versandkosten.	74,00	88,06

Die Bruttopreise beziehen sich inkl. 19 % Mehrwertsteuer. Sollte die Mehrwertsteuer erhöht werden, ergeben sich damit automatisch höhere Bruttopreise. Berechnet wird immer die geltende Mehrwertsteuer zum Zeitpunkt der Auslieferung. Unverbindliche Preisempfehlung! Irrtümer vorbehalten. Bei Rücklieferung werden Verwaltungskosten in Höhe von 15 % des Auftragswertes einbehalten!



NEU
WECKMAN

SHIMOCO - Die Superbeschichtung

RAL 3009 Oxidrot

RAL 6020 Chromoxidgrün

RAL 8004 Kupferbraun

RAL 7016 Anthrazitgrau

RAL 9005 Tiefschwarz

80 µm Shimoco

Das neue Shimoco wurde entwickelt, um die bestmögliche Beständigkeit gegen UV-Strahlen und Korrosion zu gewährleisten, wobei es eine ausgezeichnete Flexibilität und Langlebigkeit garantiert. Darüber hinaus zeichnet es sich aufgrund seiner gleichmäßig, strukturierten Lackkomposition und durch sein ansprechendes sowie bemerkenswert ästhetisches Erscheinungsbild aus. Shimoco enthält kein Chrom und keine Schwermetalle. Es ist insbesondere für die Anwendung auf Dächern geeignet, kann aber auch für Fassaden und Verkleidungen verwendet werden.

Ihre Vorteile:

- maximale Flexibilität und Langlebigkeit
- geeignet für das Kaltformen und Tiefziehen ohne Beschädigung der Oberfläche
- äußerst hohe Beständigkeit gegen UV-Strahlung und Korrosion
- gleichmäßige Lackstruktur, ästhetisches Erscheinungsbild
- bis zu 30 Jahre Garantie



Holzoptikbeschichtung

35 µm Strukturpolyester

Die beiden Beschichtungen in Holzoptik aus 35 µm Strukturpolyester bestechen durch ihre einzigartige Oberfläche. Die wunderschönen Holzmuster in den Sorten Ahorn und Eiche (dunkel), eignen sich vor allem als Wandverkleidung bei anspruchsvollen Fassaden. Das Strukturpolyester überzeugt besonders durch seine extrem robuste und strapazierfähige Oberflächenbeschaffenheit. Ähnlich wie bei der 35 µm Mattpolyesterbeschichtung ergibt sich durch die Decklackveredelung eine matte und leicht gemusterte Oberfläche.

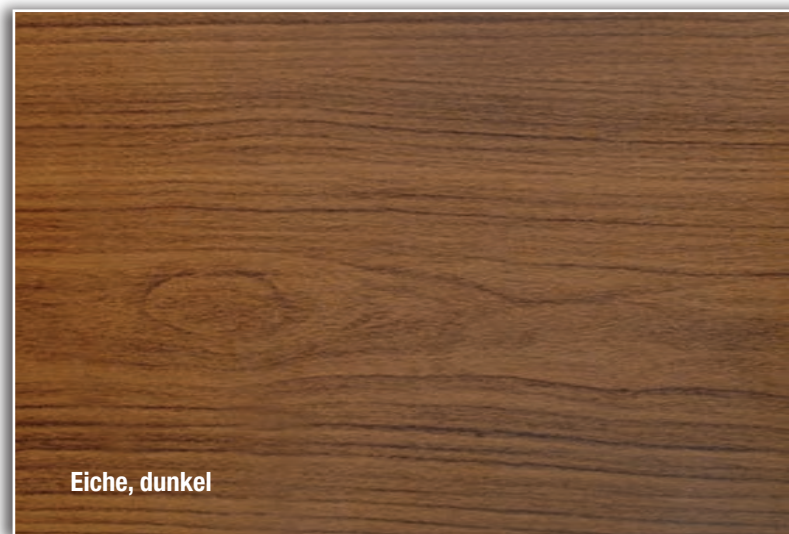



Farben und Beschichtungen

60 µm TTHD

Die 60 µm TTHD-Beschichtung ist eine ausgezeichnete und sehr hochwertige Beschichtung. Mit einer hervorragenden Korrosions- und Farbbeständigkeit findet diese Beschichtung ihren Einsatz überall dort, wo sehr viel Wert auf lange Lebensdauer und hohe UV-Beständigkeit gelegt wird. Mit der leicht strukturierten und glänzenden Oberfläche wird diese Beschichtung in sehr vielen Anwendungsbereichen eingesetzt.

35 µm Mattpolyester

Die 35 µm Mattpolyesterbeschichtung ist eine hochwertige Beschichtung und hat durch ihre matte und leicht gemusterte Oberfläche ein wirklich sehr schönes Erscheinungsbild. Die 35 µm Mattpolyesterbeschichtung verfügt über eine äußerst gute Korrosions- und Farbbeständigkeit. Sie wird im Dach- und Fassadenbereich universell eingesetzt.

25 µm Polyester

Die 25 µm Polyesterbeschichtung ist die klassische und häufigste Oberflächenbeschichtung. Sie ist von hoher Qualität und wird sowohl für Wand- als auch für Dachverkleidungen verwendet. Mit ihrer guten Korrosions- und Farbbeständigkeit ist die 25 µm Polyesterbeschichtung die am meisten verwendete Beschichtung in Europa und hat eine völlig glatte und leicht glänzende Oberfläche.

Beispiel: Beschichtungsaufbau STAHL

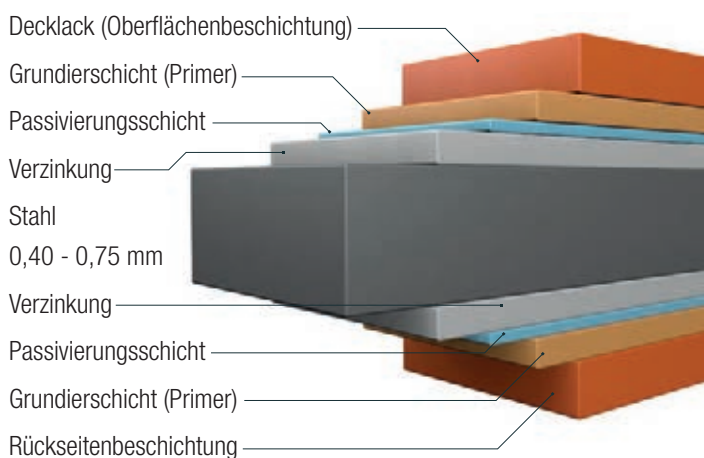

Beispiel: Beschichtungsaufbau ALUMINIUM

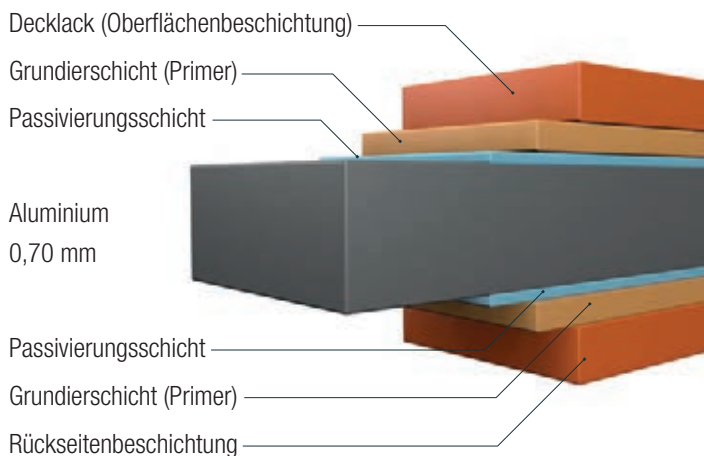

STAHL

Farbbezeichnung	Farbton	Stärke 0,40 mm	Stärke 0,50 mm					Stärke 0,63 mm	Stärke 0,75 mm
		25 µm Polyester	25 µm Polyester	35 µm Mattpolyester	35 µm Strukturpolyester	60 µm TTHD	80 µm Shimoco	25 µm Polyester	25 µm Polyester
RAL 1015 Hellelfenbein			•					•	•
RAL 3005 Weinrot			•						
RAL 3009 Oxidrot							•		
RAL 5010 Enzianblau			•						
RAL 6002 Laubgrün			•						
RAL 6005 Moosgrün						•			
RAL 6011 Resedagrün			•						
RAL 6020 Chromoxidgrün		•	•				•	•	•
RAL 7016 Anthrazitgrau		•	•			•	•	•	•
RAL 7035 Lichtgrau			•						
RAL 8004 Kupferbraun		•	•			•	•	•	•
RAL 8011 Nussbraun			•						
RAL 8012 Rotbraun		•	•			•		•	•
RAL 8014 Sepiabraun		•	•						
RAL 8017 Schokoladenbraun						•		•	•
RAL 9002 Grauweiß			•					•	•
RAL 9005 Tiefschwarz			•				•		
RAL 9006 Weißaluminium			•					•	•
RAL 9007 Graualuminium			•						
RAL 9010 Reinweiß			•					•	
41 Holzoptik Ahorn					•				
43 Holzoptik Eiche, dunkel					•				
29 Rot *RAL 3009				•					
23 Dunkelgrau *RAL 7024				•					
75 Ziegelrot *RAL 8004				•					
32 Dunkelbraun *RAL 8014				•					
33 Schwarz *RAL 9005				•					

ALUMINIUM

Farbbezeichnung	Farbton	Stärke 0,70 mm
		25 µm Polyester
RAL 6005 Moosgrün		X
RAL 7016 Anthrazitgrau		X
RAL 8012 Rotbraun		X
RAL 9006 Weißaluminium		X
RAL 9007 Graualuminium		X
ZincOptic HC-5130		X

Legende

- = **STAHL** standardmäßig lieferbar!
- X = **ALUMINIUM** standardmäßig lieferbar!
- * = RAL ähnliche Farben



Esthetica W-33/500		Befestigungsmaterial: S. 48 - 50			Montageanleitung: S. 142								
Lieferform	Profilhöhe in mm	Plattenbreite in mm	Nutz-/ Abrechnungs- breite in mm	Lieferlänge in mm	Stärke in mm	Gewicht in kg / m ²	Zinkauflage in g / m ²	Artikelnummer	€/ m ² ohne MwSt.	€/ m ² mit 19 % MwSt.			
80 µm Shimoco	33	548	500	150 - 7000	0,50	5,25	275	5650W33LR	31,95	38,02			
60 µm TTHD								5250W33LR	29,80	35,46			
35 µm Mattpolyester								5150W33LR	26,70	31,77			
25 µm Polyester								5050W33LR	24,65	29,33			
25 µm Polyester								5063W33LR	29,60	35,22			
25 µm Polyester								5075W33LR	33,00	39,27			
25 µm Polyester				150 - 6000	0,40	4,20	5000W33LR	20,90	24,87				
Holzoptik Ahorn 35 µm Strukturpolyester				150 - 7000	0,50	5,25	505041W33LR	34,70	41,29				
Holzoptik Eiche 35 µm Strukturpolyester					0,50		505043W33LR	34,70	41,29				
Aluminium 25 µm Polyester								0,70	2,40	-	9070W33LR	33,20	39,51
Aluminium ZincOptic 25 µm Polyester											907010W33LR	38,75	46,11
Zuschlag für Schutzfolienkaschierung - Polyesterbeschichtung					0,05	0,05	-	W33LRF	1,25	1,49			
Zuschlag für Schutzfolienkaschierung - Mattpolyesterbeschichtung / TTHD								W33LRF	1,65	1,96			
Zuschlag für Vliesstoffbeschichtung 900g Feuchtigkeitsaufnahme pro m ²						0,10		W33LRV	8,40	10,00			

Zur Preisgestaltung beachten Sie bitte die Hinweise auf Seite 5.

Querschnittszeichnung

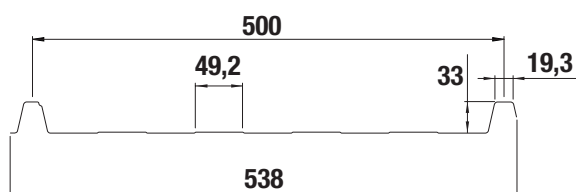

Esthetica mit Tiefsickenprägung

Das elegante *Esthetica*

Für eine moderne und elegante Dacheindeckung haben wir das neue WECKMAN *Esthetica* W-33/500 entwickelt. Das Profil bietet eine einfache Verlegetechnik sowie ein ansprechendes Design.

Die herausragende Alternative für eine zeitgemäße Dacheindeckung. Just „do-it-yourself“!

Leichte Verarbeitung

Das Erscheinungsbild des neuen *Esthetica* W-33/500 entspricht dem klassischen Stehfalzprofil und ist somit eine stilvolle Lösung in der Dach- und Fassadengestaltung. In der Verarbeitung hat das

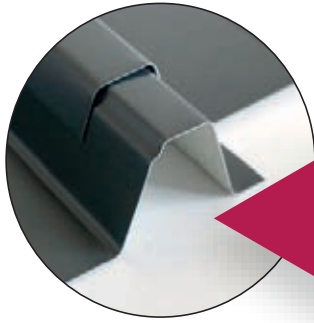

Esthetica W-33/500 die gleichen herausragenden Eigenschaften wie ein Trapezprofil. Durch den Standfuß wird die Verlegung stark vereinfacht und die Antikapillarrille bietet einen funktionellen Schutz im Überlappungsbereich gegen mögliche eindringende Feuchtigkeit.

- Einfache Verlegung
- Elegantes und klassisches Erscheinungsbild
- In allen Farben und Beschichtungen erhältlich

STÜTZFUß

NEU
WECKMAN

Esthetica W-33/500		Befestigungsmaterial: S. 48 - 50			Montageanleitung: S. 142					
Lieferform	Profilhöhe in mm	Plattenbreite in mm	Nutz-/ Abrechnungs- breite in mm	Lieferlänge in mm	Stärke in mm	Gewicht in kg / m ²	Zinkauflage in g / m ²	Artikelnummer	€/ m ² ohne MwSt.	€/ m ² mit 19 % MwSt.
80 µm Shimoco	33	548	500	150 - 7000	0,50	5,25	275	5650W33LE	31,95	38,02
60 µm TTHD								5250W33LE	29,80	35,46
35 µm Mattpolyester								5150W33LE	26,70	31,77
25 µm Polyester								5050W33LE	24,65	29,33
25 µm Polyester								5063W33LE	29,60	35,22
25 µm Polyester								5075W33LE	33,00	39,27
25 µm Polyester				150 - 4000	0,40	4,20	5000W33LE	20,90	24,87	
Holzoptik Ahorn 35 µm Strukturpolyester				150 - 7000	0,50	5,25	505041W33LE	34,70	41,29	
Holzoptik Eiche 35 µm Strukturpolyester					0,50		505043W33LE	34,70	41,29	
Aluminium 25 µm Polyester								0,70	2,40	-
Aluminium ZincOptic 25 µm Polyester								907010W33LE	38,75	46,11
Zuschlag für Schutzfolienkaschierung - Polyesterbeschichtung					0,05	0,05	-	W33LEF	1,25	1,49
Zuschlag für Schutzfolienkaschierung - Mattpolyesterbeschichtung / TTHD								W33LEF	1,65	1,96
Zuschlag für Vliesstoffbeschichtung 900g Feuchtigkeitsaufnahme pro m ²						0,10		W33LEV	8,40	10,00

Zur Preisgestaltung beachten Sie bitte die Hinweise auf Seite 5.

Querschnittszeichnung

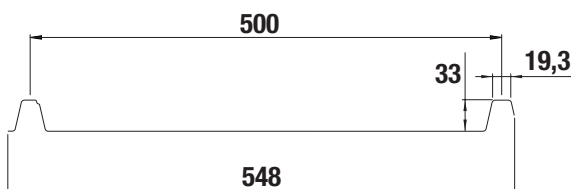

Esthetica ohne Tiefsickenprägung



TYP 2/1060		Befestigungsmaterial: S. 49 / 50			Montageanleitung: S. 142					
Lieferform	Profilhöhe in mm	Plattenbreite in mm	Nutz-/ Abrechnungs- breite in mm	Lieferlänge in mm	Stärke in mm	Gewicht in kg / m ²	Zinkauflage in g / m ²	Artikelnummer	€ / m ² ohne MwSt.	€ / m ² mit 19 % MwSt.
80 µm Shimoco	47	1140	1060	450-7100	0,50	5,30	275	5650TTK	31,25	37,19
60 µm TTHD								5250TTK	29,15	34,69
35 µm Mattpolyester								5150TTK	26,10	31,06
25 µm Polyester								5050TTK	24,00	28,56
Aluminium 25 µm Polyester					9070TTK	32,55	38,73			
Aluminium ZincOptic 25 µm Polyester					907010TTK	38,05	45,28			
Zuschlag für Schutzfolienkaschierung - Polyesterbeschichtung					50TTKF	1,20	1,43			
Zuschlag für Schutzfolienkaschierung - Mattpolyesterbeschichtung / TTHD	50TTKF	1,50	1,79							
Zuschlag für Vliesstoffbeschichtung 900g Feuchtigkeitsaufnahme pro m ²	TTKV	8,45	10,06							
									€ ohne MwSt.	€ mit 19 % MwSt.
Produktionskostenzuschlag für Bestellungen Pfannenbleche Typ 2/1060 unter 20 m ² pro Farbe und Beschichtung.								6020AVL	65,00	77,35
Produktionskostenzuschlag für Bestellungen Vliesstoffbeschichtung unter 20 m ² .								6100AVL	35,00	41,65

Zur Preisgestaltung beachten Sie bitte die Hinweise auf Seite 5.

Querschnittszeichnung

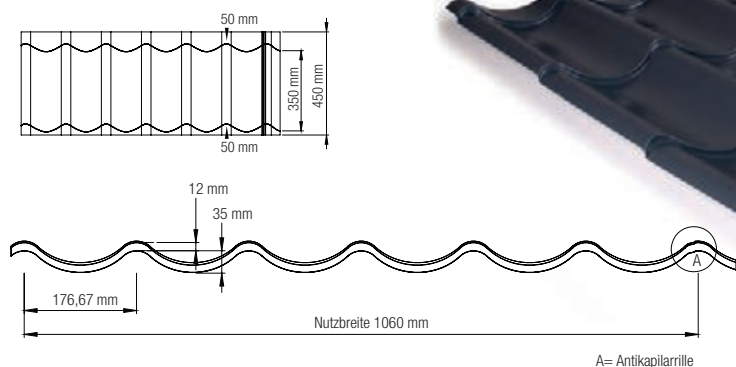



PC Polycarbonat

Abbildung	Lieferform	Farbe und % Lichtdurchlass	Länge mm	Breite mm	Nutzbreite mm	Stärke mm / Qualität	Ø Befestigungsbedarf Stck. / m ²	Artikelnummer	€/ Stück ohne MwSt.	€/ Stück mit 19 % MwSt.
	Typ 2/1060 - Polycarbonat, glasklar kein Zuschnitt möglich	glasklar ca. 90 %	800	-	1060	1,0	-	3510TTK	168,70	200,75

Zur Preisgestaltung beachten Sie bitte die Hinweise auf Seite 5.

Querschnittszeichnung

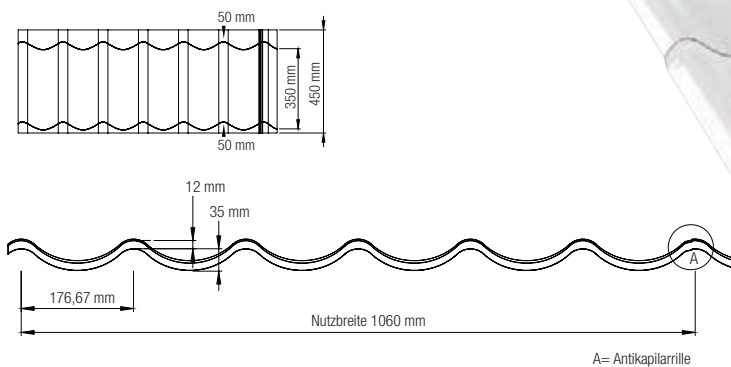



W-1/1064		Befestigungsmaterial: S. 48 - 50			Montageanleitung: S. 142									
Lieferform	Profilhöhe in mm	Plattenbreite in mm	Nutz-/ Abrechnungs- breite in mm	Lieferlänge in mm	Stärke in mm	Gewicht in kg / m ²	Zinkauflage in g / m ²	Artikelnummer	€ / m ² ohne MwSt.	€ / m ² mit 19 % MwSt.				
80 µm Shimoco	18	1120	1064	150 - 8000	0,50	4,95	275	5650W1LR	29,90	35,58				
60 µm TTHD								5250W1LR	27,70	32,96				
35 µm Mattpolyester								5150W1LR	24,30	28,92				
25 µm Polyester								5050W1LR	21,25	25,29				
25 µm Polyester								5063W1LR	25,70	30,58				
25 µm Polyester								5075W1LR	28,75	34,21				
25 µm Polyester Sonderposten ohne DIN und Garantie				5000W1LR	18,80	22,37								
Holzoptik Ahorn 35 µm Strukturpolyester				505041W1LR	33,35	39,69								
Holzoptik Eiche 35 µm Strukturpolyester				505043W1LR	33,35	39,69								
Aluminium 25 µm Polyester				9070 W1LR	30,90	36,77								
Aluminium ZincOptic 25 µm Polyester				907010W1LR	33,70	40,10								
Zuschlag für Schutzfolienkaschierung - Polyesterbeschichtung									0,05	0,05	-	W1LRF	1,15	1,37
Zuschlag für Schutzfolienkaschierung - Mattpolyesterbeschichtung / TTHD												W1LRF	1,45	1,73
Zuschlag für Vliesstoffbeschichtung 900 g Feuchtigkeitsaufnahme pro m ²						0,10		W1LV	7,25	8,63				
* Zuschlag für Vliesstoffbeschichtung SOUNDCONTROL 2500 g Feuchtigkeitsaufnahme pro m ²						0,25		W1SC	13,50	16,07				

Zur Preisgestaltung beachten Sie bitte die Hinweise auf Seite 5.



Querschnittszeichnung

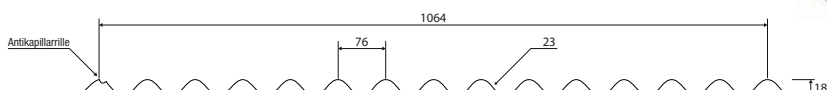

Weitere Längen auf Anfrage erhältlich: stärken- und mengenabhängig.
* Nur für 0,63 mm und 0,75 mm Stärken.



W-1/1064		Befestigungsmaterial: S. 48 - 50 Montageanleitung: S. 142											
Lieferform	Profilhöhe in mm	Plattenbreite in mm	Nutz-/ Abrechnungs- breite in mm	Lieferlänge in mm	Stärke in mm	Gewicht in kg / m ²	Zinkauflage in g / m ²	Artikelnummer	€ / m ² ohne MwSt.	€ / m ² mit 19 % MwSt.			
80 µm Shimoco	18	1120	1064	150 - 8000	0,50	4,95	275	5650W1LA	29,90	35,58			
60 µm TTHD								5250W1LA	27,70	32,96			
35 µm Mattpolyester								5150W1LA	24,30	28,92			
25 µm Polyester								5050W1LA	21,25	25,29			
25 µm Polyester								5063W1LA	25,70	30,58			
25 µm Polyester								5075W1LA	28,75	34,21			
25 µm Polyester Sonderposten ohne DIN und Garantie				150 - 6000	0,40	3,94	5000W1LA	18,80	22,37				
Holzoptik Ahorn 35 µm Strukturpolyester				150 - 8000	0,50	4,95	505041W1LA	33,35	39,69				
Holzoptik Eiche 35 µm Strukturpolyester				150 - 8000	0,50	4,95	505043W1LA	33,35	39,69				
Aluminium 25 µm Polyester				150 - 7000	0,70	2,23	9070W1LA	30,90	36,77				
Aluminium ZincOptic 25 µm Polyester				150 - 7000	0,70	2,23	907010W1LA	33,70	40,10				
Zuschlag für Schutzfolienkaschierung - Polyesterbeschichtung					0,05	0,05	-	W1LAF	1,15	1,37			
Zuschlag für Schutzfolienkaschierung - Mattpolyesterbeschichtung / TTHD					0,05	0,05	-	W1LAF	1,45	1,73			

Zur Preisgestaltung beachten Sie bitte die Hinweise auf Seite 5.



Querschnittszeichnung

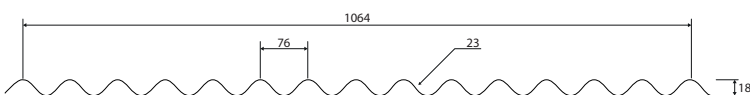

Weitere Längen auf Anfrage erhältlich: stärken- und mengenabhängig.



W-20/1100		Befestigungsmaterial: S. 48 - 50			Montageanleitung: S. 142												
Lieferform	Profilhöhe in mm	Plattenbreite in mm	Nutz-/ Abrechnungs- breite in mm	Lieferlänge in mm	Stärke in mm	Gewicht in kg / m ²	Zinkauflage in g / m ²	Artikelnummer	€ / m ² ohne MwSt.	€ / m ² mit 19 % MwSt.							
80 µm Shimoco	20	1135	1100	150 - 9000	0,50	4,80	275	5650W20LR	28,95	34,45							
60 µm TTHD								5250W20LR	26,80	31,89							
35 µm Mattpolyester								5150W20LR	23,50	27,97							
25 µm Polyester								5050W20LR	20,60	24,51							
25 µm Polyester								5063W20LR	24,80	29,51							
25 µm Polyester								5075W20LR	27,80	33,08							
25 µm Polyester Sonderposten ohne DIN und Garantie								5000W20LR	18,25	21,72							
Holzoptik Ahorn 35 µm Strukturpolyester								505041W20LR	32,40	38,56							
Holzoptik Eiche 35 µm Strukturpolyester								505043W20LR	32,40	38,56							
Aluminium 25 µm Polyester								9070W20LR	27,95	33,26							
Aluminium ZincOptic 25 µm Polyester								907010W20LR	32,70	38,91							
Zuschlag für Schutzfolienkaschierung - Polyesterbeschichtung												0,05	0,05	-	W20LRF	1,15	1,37
Zuschlag für Schutzfolienkaschierung - Mattpolyesterbeschichtung / TTHD															W20LRF	1,45	1,73
Zuschlag für Vliesstoffbeschichtung 900g Feuchtigkeitsaufnahme pro m ²													0,10		W20LV	7,05	8,39
* Zuschlag für Vliesstoffbeschichtung SOUNDCONTROL 2500 g Feuchtigkeitsaufnahme pro m ²						0,25		W20SC	13,05	15,53							

Zur Preisgestaltung beachten Sie bitte die Hinweise auf Seite 5.



Querschnittszeichnung

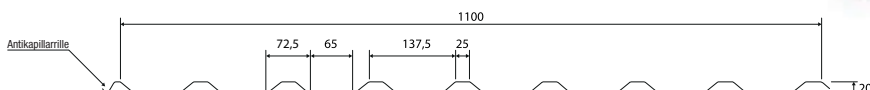

Weitere Längen auf Anfrage erhältlich: stärken- und mengenabhängig.

* Nicht für 0,40 mm Stahl geeignet



W-20/1100		Befestigungsmaterial: S. 48 - 50 Montageanleitung: S. 142												
Lieferform	Profilhöhe in mm	Plattenbreite in mm	Nutz-/ Abrechnungs- breite in mm	Lieferlänge in mm	Stärke in mm	Gewicht in kg / m ²	Zinkauflage in g / m ²	Artikelnummer	€/ m ² ohne MwSt.	€/ m ² mit 19 % MwSt.				
80 µm Shimoco	20	1135	1100	150 - 9000	0,50	4,80	275	5650W20LA	28,95	34,45				
60 µm TTHD								5250W20LA	26,80	31,89				
35 µm Mattpolyester								5150W20LA	23,50	27,97				
25 µm Polyester								5050W20LA	20,60	24,51				
25 µm Polyester								5063W20LA	24,80	29,51				
25 µm Polyester								5075W20LA	27,80	33,08				
25 µm Polyester Sonderposten ohne DIN und Garantie				5000W20LA	18,25	21,72								
Holzoptik Ahorn 35 µm Strukturpolyester				505041W20LA	32,40	38,56								
Holzoptik Eiche 35 µm Strukturpolyester				505043W20LA	32,40	38,56								
Aluminium 25 µm Polyester				9070W20LA	27,95	33,26								
Aluminium ZincOptic 25 µm Polyester				907010W20LA	32,70	38,91								
Ab 200 m² Schutzfolie möglich.														
Zuschlag für Schutzfolienkaschierung - Polyesterbeschichtung					0,05	0,05		-	W20LAF	1,15	1,37			
Zuschlag für Schutzfolienkaschierung - Mattpolyesterbeschichtung / TTHD							W20LAF		1,45	1,73				
Zur Preisgestaltung beachten Sie bitte die Hinweise auf Seite 5.														



Querschnittszeichnung

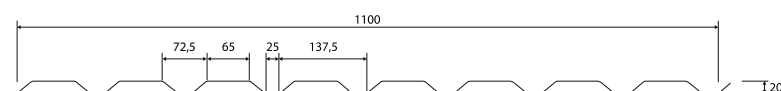

Weitere Längen auf Anfrage erhältlich: stärken- und mengenabhängig.



W-35/1035 (35/207)		Befestigungsmaterial: S. 48 - 50 Montageanleitung: S. 142											
Lieferform	Profilhöhe in mm	Plattenbreite in mm	Nutz-/ Abrechnungs- breite in mm	Lieferlänge in mm	Stärke in mm	Gewicht in kg / m ²	Zinkauflage in g / m ²	Artikelnummer	€ / m ² ohne MwSt.	€ / m ² mit 19 % MwSt.			
80 µm Shimoco	35	1070	1035	150 - 10000	0,50	5,01	275	5650W35LR	30,55	36,35			
60 µm TTHD								5250W35LR	28,40	33,80			
35 µm Mattpolyester								5150W35LR	25,00	29,75			
25 µm Polyester								5050W35LR	21,95	26,12			
25 µm Polyester								5063W35LR	26,40	31,42			
25 µm Polyester								5075W35LR	29,65	35,28			
25 µm Polyester Sonderposten ohne DIN und Garantie				150 - 11000	0,63	6,45		5000W35LR	19,45	23,15			
25 µm Polyester				150 - 12000	0,75	7,65		505041W35LR	34,20	40,70			
25 µm Polyester Sonderposten ohne DIN und Garantie				150 - 8000	0,40	4,05		505043W35LR	34,20	40,70			
Holzoptik Ahorn 35 µm Strukturpolyester				150 - 10000	0,50	5,01		9070W35LR	29,55	35,16			
Holzoptik Eiche 35 µm Strukturpolyester				150 - 9000	0,70	2,29		907010W35LR	34,50	41,06			
Aluminium 25 µm Polyester													
Aluminium ZincOptic 25 µm Polyester													
Zuschlag für Schutzfolienkaschierung - Polyesterbeschichtung					0,05	0,05	-	W35LRF	1,25	1,49			
Zuschlag für Schutzfolienkaschierung - Mattpolyesterbeschichtung / TTHD								W35LRF	1,55	1,84			
Zuschlag für Vliesstoffbeschichtung 900g Feuchtigkeitsaufnahme pro m ²						0,10	-	W35LV	7,50	8,93			
* Zuschlag für Vliesstoffbeschichtung SOUNDCONTROL 2500 g Feuchtigkeitsaufnahme pro m ²						0,25	-	W35SC	13,85	16,48			

Zur Preisgestaltung beachten Sie bitte die Hinweise auf Seite 5.

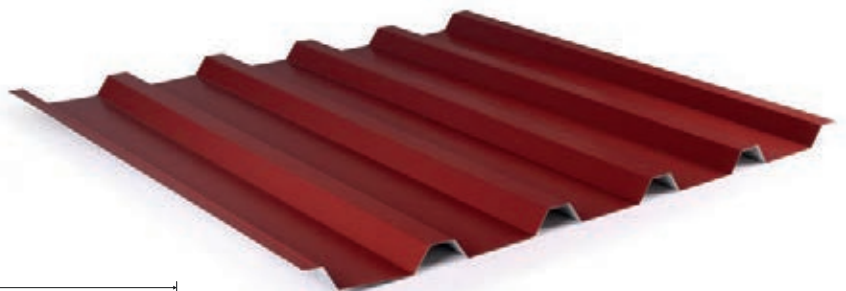

Querschnittszeichnung

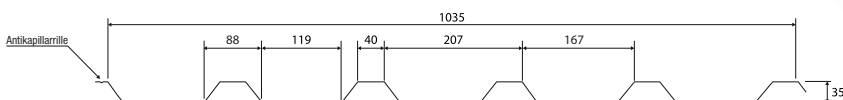

Weitere Längen auf Anfrage erhältlich: stärken- und mengenabhängig.

* Nicht für 0,40 mm Stahl geeignet.



W-35/1035 (35/207)		Befestigungsmaterial: S. 48 - 50 Montageanleitung: S. 142												
Lieferform	Profilhöhe in mm	Plattenbreite in mm	Nutz-/ Abrechnungs- breite in mm	Lieferlänge in mm	Stärke in mm	Gewicht in kg / m ²	Zinkauflage in g / m ²	Artikelnummer	€/ m ² ohne MwSt.	€/ m ² mit 19 % MwSt.				
80 µm Shimoco	35	1070	1035	150 - 10000	0,50	5,01	275	5650W35LA	30,55	36,35				
60 µm TTHD								5250W35LA	28,40	33,80				
35 µm Mattpolyester								5150W35LA	25,00	29,75				
25 µm Polyester								5050W35LA	21,95	26,12				
25 µm Polyester								5063W35LA	26,40	31,42				
25 µm Polyester				5075W35LA	29,65	35,28								
25 µm Polyester Sonderposten ohne DIN und Garantie				5000W35LA	19,45	23,15								
Holzoptik Ahorn 35 µm Strukturpolyester				505041W35LA	34,20	40,70								
Holzoptik Eiche 35 µm Strukturpolyester				505043W35LA	34,20	40,70								
Aluminium 25 µm Polyester				9070W35LA	29,55	35,16								
Aluminium ZincOptic 25 µm Polyester				907010W35LA	34,50	41,06								
Ab 200 m² Schutzfolie möglich.														
Zuschlag für Schutzfolienkaschierung - Polyesterbeschichtung					0,05	0,05		-	W35LAF	1,25	1,49			
Zuschlag für Schutzfolienkaschierung - Mattpolyesterbeschichtung / TTHD							W35LAF		1,55	1,84				
Zur Preisgestaltung beachten Sie bitte die Hinweise auf Seite 5.														

Querschnittszeichnung

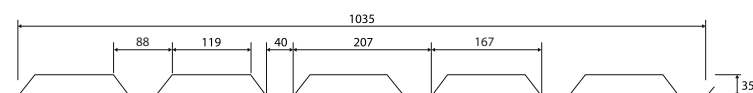

Weitere Längen auf Anfrage erhältlich: stärken- und mengenabhängig.

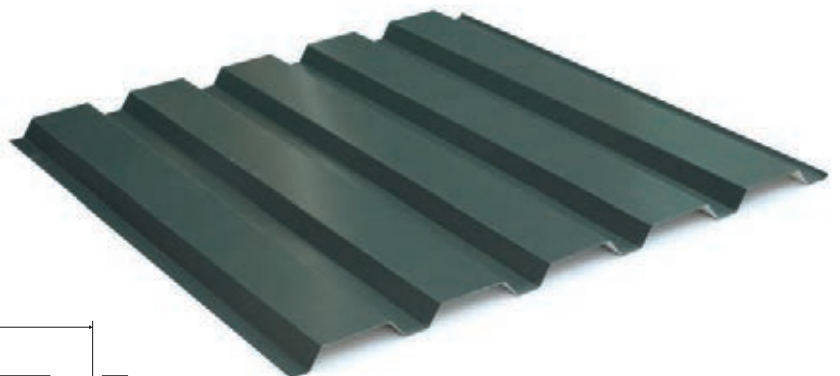



W-45/1000 (45/333)		Befestigungsmaterial: S. 48 - 50 Montageanleitung: S. 142												
Lieferform	Profilhöhe in mm	Plattenbreite in mm	Nutz-/ Abrechnungs- breite in mm	Lieferlänge in mm	Stärke in mm	Gewicht in kg / m ²	Zinkauflage in g / m ²	Artikelnummer	€ / m ² ohne MwSt.	€ / m ² mit 19 % MwSt.				
80 µm Shimoco	45	1060	1000	150 - 10000	0,50	5,25	275	5650W45LR	31,50	37,49				
60 µm TTHD								5250W45LR	29,30	34,87				
35 µm Mattpolyester								5150W45LR	25,75	30,64				
25 µm Polyester								5050W45LR	22,60	26,89				
25 µm Polyester				150 - 11000	0,63	6,65		5063W45LR	27,20	32,37				
25 µm Polyester				150 - 12000	0,75	7,90		5075W45LR	30,60	36,41				
25 µm Polyester Sonderposten ohne DIN und Garantie				150 - 8000	0,40	4,20		5000W45LR	20,00	23,80				
Holzoptik Ahorn 35 µm Strukturpolyester				150 - 10000	0,50	5,25		505041W45LR	35,30	42,01				
Holzoptik Eiche 35 µm Strukturpolyester								505043W45LR	35,30	42,01				
Aluminium 25 µm Polyester				150 - 9000	0,70	2,40		9070W45LR	30,45	36,24				
Aluminium ZincOptic 25 µm Polyester								907010W45LR	35,60	42,36				
Zuschlag für Schutzfolienkaschierung - Polyesterbeschichtung					0,05	0,05		-	W45LRF	1,25	1,49			
Zuschlag für Schutzfolienkaschierung - Mattpolyesterbeschichtung / TTHD									W45LRF	1,65	1,96			
Zuschlag für Vliesstoffbeschichtung 900g Feuchtigkeitsaufnahme pro m ²						0,10			W45LV	7,80	9,28			
* Zuschlag für Vliesstoffbeschichtung SOUNDCONTROL 2500 g Feuchtigkeitsaufnahme pro m ²						0,25		W45SC	14,35	17,08				

Zur Preisgestaltung beachten Sie bitte die Hinweise auf Seite 5.

Querschnittszeichnung

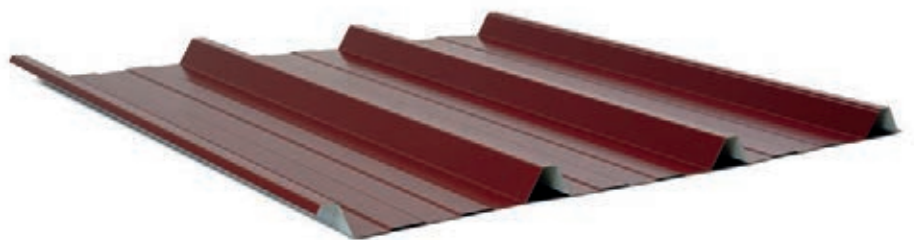
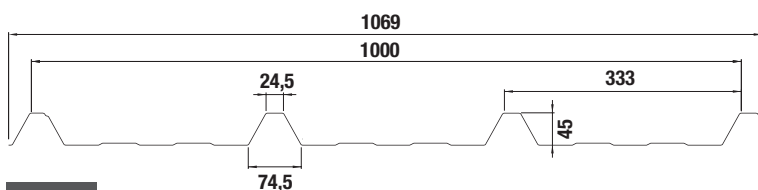

Weitere Längen auf Anfrage erhältlich: stärken- und mengenabhängig.

■ Nicht für 0,40 mm Stahl geeignet.



DAS STARKE TRAPEZPROFIL !

Neu in Programm:

Das WECKMAN W-45/1000 (45/333) Trapezprofil.

Mit Stützfuß für eine einfache und schnelle Verarbeitung. Wie alle anderen Profile verfügt auch dieses Trapezprofil über eine Antikapillarrille, um im Überlappungsbereich eindringendes Wasser zu verhindern.

- Stützfuß zur einfachen Verlegung
- Antikapillarrille im Überlappungsbereich
- In allen Farben und Beschichtungen erhältlich

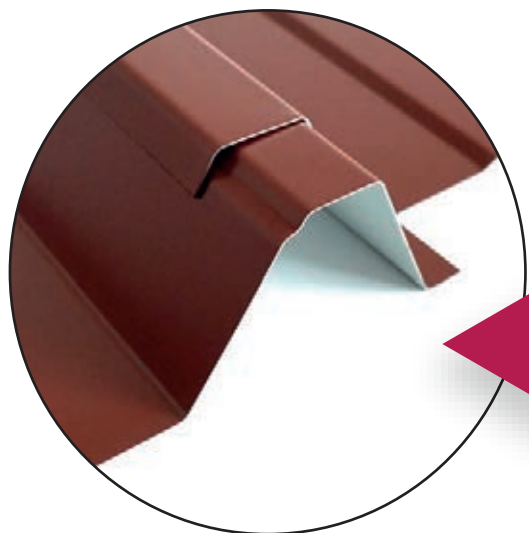

EINFACHE VERLEGUNG

EFFIZIENT

STÜTZFUß

NEU
WECKMAN



Vliesstoffbeschichtung

Die WECKMAN Vliesstoffbeschichtung wird bei der Herstellung auf die Unterseite der Profilbleche kaschiert und absorbiert zeitweilig anfallendes Kondenswasser. Die Absorptionskraft ist abhängig von der Dachneigung. Die WECKMAN Vliesstoffbeschichtung wirkt schallreduzierend. Das bedeutet weniger Geräuschentwicklung bei Regen und Hagel. Es ist darauf zu achten, dass die Bleche trocken und sauber transportiert, gelagert und verarbeitet werden.

Achtung! Vor der Montage empfehlen wir auf einer Breite von 15 cm die Vliesstoffbeschichtung im Bereich der Querstöße und im Traufbereich zu unterbrechen. Hierzu wird der Vliesstoff mit einem professionellen Heißluftgebläse (handelsübliche Heißluftpistole mit 1.500 - 2.000 Watt) bis zur sichtbaren Verflüssigung erhitzt, so dass durch die geschmolzenen Kunststofffasern kein Wasser mehr aufgenommen werden kann.

Alternativ kann auch mit dem WECKMAN Vlieslack, zur Unterbrechung der Kapillarwirkung, gearbeitet werden.

(Verbrauch = ca. 90 g / m² für Typ 900 Vlies)

Ausnahme: Beim W-35/1035 Trapezprofil sowie W-1/1064 Sinusprofil aus Stahl ist werkseitig an den Rollformern eine Anlage installiert, die die Kapillarwirkung auf einer Breite von 15 cm durch verschmelzen der Fasern beim Typ 900 Vlies unterbricht. Für das W-33/500, W-20/1100 und das W-45/1000 wird ein Rückschnitt des Vliesstoffes werkseitig vorgenommen. Für diese Profile ist kein Vlieslack erforderlich. Es sei denn, sie werden bauseits zugeschnitten sodass die bereits versiegelte Seite abgeschnitten wird. In diesem Fall muss, wie vorher beschrieben, mit einer Heißluftpistole oder Vlieslack versiegelt werden. Folgende Preise beziehen sich ausschließlich auf die Vliesstoffe und sind den Profilblechpreisen hinzuzurechnen.

Abbildung	Beschreibung	Eigenschaft	Artikelnummer	€/ m ² ohne MwSt.	€/ m ² mit 19 % MwSt.	
	Kondensatenschutz Typ 900 Absorbiert eventuell anfallendes Kondenswasser zwischen waagerechter Verlegung bis max. 900 g / m ² und senkrechter Verlegung bis max. 200 g / m ² . Für alle lieferbaren Farben und Beschichtungen (siehe Seite 9).	Typ 2/1060	TTKV	8,45	10,06	
		W-1/1064	W1LV	7,25	8,63	
		W-20/1100	W20LV	7,05	8,39	
		W-33/500	W33LV	8,40	10,00	
		W-35/1035	W35LV	7,50	8,93	
		W-45/1000	W45LV	7,80	9,28	
		Kondensatenschutz / Schallabsorber SOUNDCONTROL SOUNDCONTROL ermöglicht durch seine poröse Struktur eine effektive Schallabsorption und dämpft den durch Regen verursachten Lärm enorm. SOUNDCONTROL absorbiert zeitweilig eventuell anfallendes Kondenswasser zwischen waagerechter Verlegung bis max. 2500 g / m ² . Nicht erhältlich für Profil Typ 2/1060 und W-33/500. Für W-1/1064 nur in Stahl von 0,63 mm bis 0,75 mm. Nicht für 0,40 mm Stahl geeignet.	W-1/1064	W1SC	13,50	16,07
			W-20/1100	W20SC	13,05	15,53
	W-35/1035		W35SC	13,85	16,48	
	W-45/1000		W45SC	14,35	17,08	

Zur Preisgestaltung beachten Sie bitte die Hinweise auf Seite 5.



mit DRIPSTOP



ohne DRIPSTOP

Hohe Schallabsorption

SOUNDCONTROL ermöglicht durch seine poröse Struktur eine effektive Schallabsorption und dämpft den durch Regen verursachten Lärm. **SOUNDCONTROL** wirkt als Isolationsschicht und reduziert diesen Lärm um bis zu 6 dB. Eine 5 dB Schalldruckverminderung (von 90 zu 85 dB) wird als ca. 34-prozentige Lärmverminderung empfunden.

SOUNDCONTROL ist für die WECKMAN Trapezprofile W-20/1100, W-35/1035, W-45/1000 und für das Sinusprofil W-1/1064 optional erhältlich. **SOUNDCONTROL** muss vor der Montage bei Querstößen und im Traufbereich mit WECKMAN Vlieslack mindestens 15 cm breit behandelt werden, damit von dem Vliesstoff kein Regenwasser aufgenommen wird, bzw. durch die Querüberlappung eindringen kann.

Hohe Kondensataufnahme

SOUNDCONTROL zeichnet sich insbesondere durch die sehr hohe Aufnahme von anfallendem Kondensat aus. Zum Vergleich, unser leistungsstarker Antikondensvliesstoff Typ 900 hat eine maximale Aufnahme von 900 ml/m², **SOUNDCONTROL** hingegen kann bis zu 2.500 ml/m² Kondensat aufnehmen!

Die gespeicherte Feuchtigkeit wird bei geänderten Witterungsbedingungen und entsprechender Belüftung wieder an die Umgebung abgegeben.

Wie funktioniert Vliesstoff

Zur Bildung von Kondensat kommt es meistens am Abend, wenn die Außentemperatur schnell fällt. Die maximale Luftfeuchtigkeit hängt von der Lufttemperatur und dem Luftdruck ab. Wenn die Außentemperatur unter die Innenraumtemperatur fällt, werden nicht isolierte Metalldachprofile kälter als die Raumtemperatur. Wenn die warme Luft aus den Innenräumen in Kontakt mit kalten Dachprofilen kommt, kühlt sie plötzlich ab, wodurch die relative Luftfeuchtigkeit steigt. Wenn der Taupunkt erreicht wird, kommt es zur Kondensation. Wenn das Dach mit Vliesstoff ausgestattet ist, wird das zeitweise auftretende Kondenswasser vom Vliesstoff aufgenommen und vermindert das Abtropfen. Bei steigender Lufttemperatur wird das Kondenswasser durch die Be- und Entlüftung abgetragen und der Vliesstoff trocknet aus.

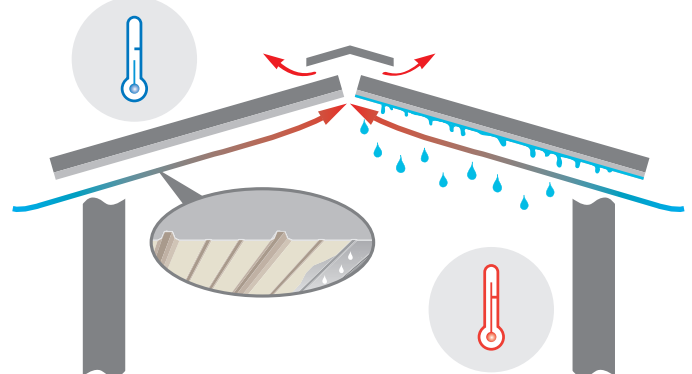

Beim Preisvergleich bitte beachten:

Beim Kauf von vliesstoffbeschichtetem Profilblech ist unbedingt auf die Stärke des verwendeten Vliesstoffs zu achten. Je stärker das verarbeitete Vlies, desto höher ist die Absorptionskraft. Die Stärke beeinflusst den Preis.

Kantteile

Wir bieten individuell oder standardisiert geformte Kantteile passend zu unseren Dach- und Fassadenprofilen. Wir produzieren unsere Kantteile aus verschiedensten Materialien wie Stahl, Aluminium, Titanzink, Kupfer und VA-Stahl. Alle Standardkantteile sowie Sonderkantteile werden aus dem gleichen Rohmaterial gefertigt wie unsere hochwertigen Dach- und Fassadenprofile.

Mit unseren erfahrenen Mitarbeitern und modernen CNC-gesteuerten Abkantbänken bieten wir individuelle Kantteile bis zu 3500 mm Länge. Größere Längen sind auf Anfrage möglich. Ob individuelle Sonderlösungen oder Standardkantteile. Sie erhalten diese innerhalb kürzester Zeit hochwertig mit Schrumpffolie verpackt direkt an Ihr Lager oder auf die Baustelle geliefert.

Korrosionsschutz

Beschichtete Profiltafeln können mit allen anderen Metallen zusammen eingebaut werden. Unbeschichtete Profiltafeln müssen, wenn nachteilige Einwirkungen aus Kontakt mit unterschiedlichen Metallen eintreten können, durch nachträgliche Beschichtungen oder Zwischenlagen an den Berührungsfächen dauerhaft getrennt werden.

Bei individuellen Sonderkantteilen sind unbedingt bei Bestellung produktionsbedingte Einschränkungen zu beachten. Mindestmaße sind abhängig von der Materialstärke und der Materialart. Gerne stehen Ihnen unsere Fachberater bei Fragen zur Verfügung.

Metallflächen, die mit ablaufendem Wasser von Kupferbauteilen in Kontakt kommen, sollten vermieden werden. Durch Kontaktkorrosion kann verzinktes Material eine kürzere Lebensdauer haben, andere Metalle können auf Dauer beeinträchtigt werden.

Verträglichkeitstabelle

	Kupfer	Titanzink	Aluminium	Blei	Nichtrostender Stahl	Verzinkter Stahl	Verzinkter Stahl beschichtet	(AluZink) 55% AlZn	(AluZink) 55% AlZn beschichtet*)
Kupfer	+	-	-	+	+	-	+	-	+
Titanzink	-	+	+	+	+	+	+	+	+
Aluminium	-	+	+	+	+	+	+	+	+
Blei	+	+	+	+	+	+	+	-	+
Nichtrostender Stahl	+	+	+	+	+	+	+	+	+
Verzinkter Stahl	-	+	+	+	+	+	+	+	+
Verzinkter Stahl beschichtet	+	+	+	+	+	+	+	+	+
(AluZink) 55% AlZn	-	+	+	-	+	+	+	+	+
(AluZink) 55% AlZn beschichtet*)	+	+	+	+	+	+	+	+	+

+ zulässig

- nicht zulässig

*) min. 25 µm Beschichtung

Quelle: IFBS Fachregeln des Metallleichtbaus, Ausgabe 1/2014





Abbildung	Bezeichnung	Stärke in mm	Gesamtlänge in mm	Nutzlänge in mm	Gewicht in kg/St.	sonstige Details	Schraubenbedarf	Artikelnummer	€/ St. ohne MwSt.	€/ St. mit 19 % MwSt.
Firstblech, halbrund als First-/Gratabdeckung										
	80 µm Shimoco	0,50	1860	1720	2,40	halbrunde Öffnung: 190 mm seitliche Schraub-lasche: 35 mm Einsatzbereich: Pfannenbleche	8 Stk./fdm. A2 4,8x20	5650MUO	52,05	61,94
	60 µm TTHD	0,50						5250MUO	47,55	56,58
	35 µm Mattpolyester	0,50						5150MUO	40,20	47,84
	25 µm Polyester	0,50						5050MUO	35,05	41,71
	Aluminium 25 µm Polyester	0,70			9070MUO			51,45	61,23	
	Aluminium ZincOptic 25 µm Polyester	0,70			907010MUO			59,50	70,81	
Firstblechendstück als First-/Gratendstück für halbrunde Firstbleche										
	80 µm Shimoco	0,50			0,20	Abschlussstücke nur für Firstbleche, halbrund	3 Stück A2 4,8x20	5650PK1	10,10	12,02
	60 µm TTHD	0,50						5250PK1	9,10	10,83
	35 µm Mattpolyester	0,50						5150PK1	7,70	9,16
	25 µm Polyester	0,50			5050PK1			7,00	8,33	
	Aluminium 25 µm Polyester	0,70			9070PK1			10,15	12,08	
	Aluminium ZincOptic 25 µm Polyester	0,70			907010PK1			11,30	13,45	
Firstblech, flach als First-/Gratabdeckung										
	80 µm Shimoco	0,50	2000	1900	2,60	Schenkellänge: 140 x 140 mm Einsatzbereich: Trapezbleche 150°	8 Stk./fdm. A2 4,8x20	5650SIL	49,95	59,44
	60 µm TTHD	0,50						5250SIL	45,50	54,15
	35 µm Mattpolyester	0,50						5150SIL	38,55	45,87
	25 µm Polyester	0,50			5050SIL			33,90	40,34	
		0,63			5063SIL			39,25	46,71	
	Holzoptik Ahorn 35 µm Strukturpolyester	0,50			5075SIL			42,85	50,99	
		0,75			505041SIL			55,95	66,58	
	Holzoptik Eiche 35 µm Strukturpolyester	0,50			505043SIL			55,95	66,58	
	Aluminium 25 µm Polyester	0,70			9070SIL			49,40	58,79	
	Aluminium ZincOptic 25 µm Polyester	0,70			907010SIL			57,00	67,83	
Ortgangwinkel als Ortgangabdeckung, 115 x 115 mm - 90°										
	80 µm Shimoco	0,50	2000	1900	2,10	Schenkellänge 115 x 115 mm 90°, gesickt	6 Stk./fdm. A2 4,8x20	5650PA1	39,70	47,24
	60 µm TTHD	0,50						5250PA1	36,15	43,02
	35 µm Mattpolyester	0,50						5150PA1	30,60	36,41
	25 µm Polyester	0,50			5050PA1			27,10	32,25	
		0,63			5063PA1			30,85	36,71	
	Holzoptik Ahorn 35 µm Strukturpolyester	0,50			5075PA1			33,70	40,10	
		0,75			505041PA1			44,45	52,90	
	Holzoptik Eiche 35 µm Strukturpolyester	0,50			505043PA1			44,45	52,90	
	Aluminium 25 µm Polyester	0,70			9070PA1			39,20	46,65	
	Aluminium ZincOptic 25 µm Polyester	0,70			907010PA1			45,15	53,73	
Traufenleiste als Rinneneinlauf für den Traufenbereich - 90°										
	80 µm Shimoco	0,50	2000	1900	1,10	Schenkellänge 50 x 50 x 15 mm Einsatzbereich: Traufe passend für alle Dachbleche 90°	4 Stk./fdm. A2 4,8x20	5650RAY	29,30	34,87
	60 µm TTHD	0,50						5250RAY	26,70	31,77
	35 µm Mattpolyester	0,50						5150RAY	22,60	26,89
	25 µm Polyester	0,50			5050RAY			19,90	23,68	
		0,63			5063RAY			22,55	26,83	
	Holzoptik Ahorn 35 µm Strukturpolyester	0,50			5075RAY			24,90	29,63	
		0,75			505041RAY			31,45	37,43	
	Holzoptik Eiche 35 µm Strukturpolyester	0,50			505043RAY			31,45	37,43	
	Aluminium 25 µm Polyester	0,70			9070RAY			28,80	34,27	
	Aluminium ZincOptic 25 µm Polyester	0,70			907010RAY			33,30	39,63	
Außenecke für Wände - 90°										
	80 µm Shimoco	0,50	2450	2350	2,60	Schenkellänge: 115 x 115 mm Einsatzbereich: passend für alle Wandbleche 90° gesickt	6 Stk./fdm. A2 4,8x20	5650UL5	48,90	58,19
	60 µm TTHD	0,50						5250UL5	44,65	53,13
	35 µm Mattpolyester	0,50						5150UL5	37,85	45,04
	25 µm Polyester	0,50			5050UL5			33,25	39,57	
		0,63			5063UL5			38,10	45,34	
	Holzoptik Ahorn 35 µm Strukturpolyester	0,50			5075UL5			41,25	49,09	
		0,75			505041UL5			52,40	62,36	
	Holzoptik Eiche 35 µm Strukturpolyester	0,50			505043UL5			52,40	62,36	
	Aluminium 25 µm Polyester	0,70			9070UL5			45,85	54,56	
	Aluminium ZincOptic 25 µm Polyester	0,70			907010UL5			55,80	66,40	

Abbildung	Bezeichnung	Stärke in mm	Gesamtlänge in mm	Nutzlänge in mm	Gewicht in kg/St.	sonstige Details	Schraubenbedarf	Artikelnummer	€/ St. ohne MwSt.	€/ St. mit 19 % MwSt.	
	Innenecke für Wände oder Wandanschluss für Dächer - 90°										
	80 µm Shimoco	0,50	2000	1900	2,10	Schenkellänge: 115 x 115 mm	6 Stk./Irdm. A2 4,8x20	5650SIS	39,95	47,54	
	60 µm TTHD	0,50						5250SIS	36,45	43,38	
	35 µm Mattpolyester	0,50						5150SIS	30,85	36,71	
		0,50						5050SIS	27,30	32,49	
	25 µm Polyester	0,63						5063SIS	31,10	37,01	
		0,75						5075SIS	34,00	40,46	
	Holzoptik Ahorn 35 µm Strukturpolyester	0,50						505041SIS	44,00	52,36	
	Holzoptik Eiche 35 µm Strukturpolyester	0,50						505043SIS	44,00	52,36	
	Aluminium 25 µm Polyester	0,70						9070SIS	39,20	46,65	
Aluminium ZincOptic 25 µm Polyester	0,70	907010SIS						45,55	54,20		
	Anschlussleiste als Wandanschlusswinkel - 95°										
	80 µm Shimoco	0,50	2000	1900	3,50	Schenkellänge: 240 x 155 mm	6 Stk./Irdm. A2 4,8x20	5650LII	66,45	79,08	
	60 µm TTHD	0,50						5250LII	60,65	72,17	
	35 µm Mattpolyester	0,50						5150LII	50,95	60,63	
		0,50						5050LII	45,35	53,97	
	25 µm Polyester	0,63						5063LII	51,75	61,58	
		0,75						5075LII	56,10	66,76	
	Holzoptik Ahorn 35 µm Strukturpolyester	0,50						505041LII	73,15	87,05	
	Holzoptik Eiche 35 µm Strukturpolyester	0,50						505043LII	73,15	87,05	
	Aluminium 25 µm Polyester	0,70						9070LII	65,20	77,59	
Aluminium ZincOptic 25 µm Polyester	0,70	907010LII						76,40	90,92		
	Kehleblech als Kehlausbildung										
	80 µm Shimoco	0,50	2000	1900	8,40	Schenkellänge: 490 x 490 mm	8 Stk./Irdm. A2 4,8x20	5650VL	94,20	112,09	
	60 µm TTHD	0,50						5250VL	86,20	102,58	
	35 µm Mattpolyester	0,50						5150VL	73,00	86,87	
		0,50						5050VL	63,70	75,80	
	25 µm Polyester	0,63						5063VL	73,10	86,99	
		0,75						5075VL	79,45	94,55	
	Holzoptik Ahorn 35 µm Strukturpolyester	0,50						505041VL	103,75	123,46	
	Holzoptik Eiche 35 µm Strukturpolyester	0,50						505043VL	103,75	123,46	
	Aluminium 25 µm Polyester	0,70						9070VL	92,15	109,66	
Aluminium ZincOptic 25 µm Polyester	0,70	907010VL						107,25	127,63		
	Schneefangblech als Schneefang im Traufenbereich										
	80 µm Shimoco	0,50	2000	1900	2,10	Schenkellänge: A = 20 mm B = 105 mm C = 75 mm	8 Stk./Irdm. A2 4,8x20	5650LUM	39,95	47,54	
	60 µm TTHD	0,50						5250LUM	36,45	43,38	
	35 µm Mattpolyester	0,50						5150LUM	31,05	36,95	
		0,50						5050LUM	27,30	32,49	
	25 µm Polyester	0,63						5063LUM	31,10	37,01	
		0,75						5075LUM	34,00	40,46	
	Holzoptik Ahorn 35 µm Strukturpolyester	0,50						505041LUM	44,00	52,36	
	Holzoptik Eiche 35 µm Strukturpolyester	0,50						505043LUM	44,00	52,36	
	Aluminium 25 µm Polyester	0,70						9070LUM	39,20	46,65	
Aluminium ZincOptic 25 µm Polyester	0,70	907010LUM						48,20	57,36		
	Sohlbank, WI-115 als Fensterbank - 100°										
	80 µm Shimoco	0,50	2000	1900	2,10	Schenkellänge: A = 50 mm B = 115 mm C = 40 mm	8 Stk./Irdm. A2 4,8x20	5650IK1	53,30	63,43	
	60 µm TTHD	0,50						5250IK1	48,55	57,77	
	35 µm Mattpolyester	0,50						5150IK1	39,15	46,59	
		0,50						5050IK1	35,25	41,95	
	25 µm Polyester	0,63						5063IK1	40,70	48,43	
		0,75						5075IK1	44,20	52,60	
	Holzoptik Ahorn 35 µm Strukturpolyester	0,50						505041IK1	58,70	69,85	
	Holzoptik Eiche 35 µm Strukturpolyester	0,50						505043IK1	58,70	69,85	
	Aluminium 25 µm Polyester	0,70						9070IK1	51,70	61,52	
Aluminium ZincOptic 25 µm Polyester	0,70	907010IK1						60,15	71,58		

Abbildung	Bezeichnung	Stärke in mm	Gesamtlänge in mm	Nutzlänge in mm	Gewicht in kg/ lfdm.	sonstige Details	Schraubenbedarf	Artikelnummer	Abwicklungsbreite in mm	Preis	
	Firstblech, flach Typ 1 - 150°										
	80 µm Shimoco	0,50	500 - 3500	Lieferlänge minus 100 mm	2,60	140 x 140 mm 150°	8 Stk./lfdm. A2 4,8x20	5650SI01	312		
	60 µm TTHD	0,50						5250SI01			
	35 µm Mattpolyester	0,50						5150SI01			
		0,50			5050SI01						
	25 µm Polyester	0,63			3,30			5063SI01			
		0,75			3,90			5075SI01			
	Holzoptik Ahorn 35 µm Strukturpolyester	0,50			2,60			505041SI01			
	Holzoptik Eiche 35 µm Strukturpolyester	0,50			505043SI01						
	Aluminium 25 µm Polyester	0,70			1,60			9070SI01			
Aluminium ZincOptic 25 µm Polyester	0,70	907010SI01									
	Firstblech, flach Typ 2 - 150°										
	80 µm Shimoco	0,50	500 - 3500	Lieferlänge minus 100 mm	1,31	145 x 145 mm 150°	8 Stk./lfdm. A2 4,8x20	5650SI02	312		
	60 µm TTHD	0,50						5250SI02			
	35 µm Mattpolyester	0,50						5150SI02			
		0,50			5050SI02						
	25 µm Polyester	0,63			1,65			5063SI02			
		0,75			1,97			5075SI02			
	Holzoptik Ahorn 35 µm Strukturpolyester	0,50			1,31			505041SI02			
	Holzoptik Eiche 35 µm Strukturpolyester	0,50			505043SI02						
	Aluminium 25 µm Polyester	0,70			0,60			9070SI02			
Aluminium ZincOptic 25 µm Polyester	0,70	907010SI02									
	Firstblech, flach Typ 3 - 140°										
	80 µm Shimoco	0,50	500 - 3500	Lieferlänge minus 100 mm	1,31	145 x 145 mm 140°	8 Stk./lfdm. A2 4,8x20	5650SI03	312		
	60 µm TTHD	0,50						5250SI03			
	35 µm Mattpolyester	0,50						5150SI03			
		0,50			5050SI03						
	25 µm Polyester	0,63			1,65			5063SI03			
		0,75			1,97			5075SI03			
	Holzoptik Ahorn 35 µm Strukturpolyester	0,50			1,31			505041SI03			
	Holzoptik Eiche 35 µm Strukturpolyester	0,50			505043SI03						
	Aluminium 25 µm Polyester	0,70			0,60			9070SI03			
Aluminium ZincOptic 25 µm Polyester	0,70	907010SI03									
	Firstblech, flach Typ 4 - 150°										
	80 µm Shimoco	0,50	500 - 3500	Lieferlänge minus 100 mm	1,75	198 x 198 mm 150°	10 St./lfdm. A2 4,8x20	5650SI04	416		
	60 µm TTHD	0,50						5250SI04			
	35 µm Mattpolyester	0,50						5150SI04			
		0,50			5050SI04						
	25 µm Polyester	0,63			2,20			5063SI04			
		0,75			2,62			5075SI04			
	Holzoptik Ahorn 35 µm Strukturpolyester	0,50			1,75			505041SI04			
	Holzoptik Eiche 35 µm Strukturpolyester	0,50			505043SI04						
	Aluminium 25 µm Polyester	0,70			0,80			9070SI04			
Aluminium ZincOptic 25 µm Polyester	0,70	907010SI04									
	Firstblech, flach Typ 5 - 150°										
	80 µm Shimoco	0,50	500 - 3500	Lieferlänge minus 100 mm	2,19	250 x 250 mm 150°	10 St./lfdm. A2 4,8x20	5650SI05	522		
	60 µm TTHD	0,50						5250SI05			
	35 µm Mattpolyester	0,50						5150SI05			
		0,50			5050SI05						
	25 µm Polyester	0,63			2,77			5063SI05			
		0,75			3,29			5075SI05			
	Holzoptik Ahorn 35 µm Strukturpolyester	0,50			2,19			505041SI05			
	Holzoptik Eiche 35 µm Strukturpolyester	0,50			505043SI05						
	Aluminium 25 µm Polyester	0,70			1,00			9070SI05			
Aluminium ZincOptic 25 µm Polyester	0,70	907010SI05									
	Ortgangswinkel Typ 2 - 90°										
	80 µm Shimoco	0,50	500 - 3500	Lieferlänge minus 100 mm	1,75	Dachschenkel: 150 mm Wandschenkel: 150 mm 90°, gesickt	6 Stk./lfdm. A2 4,8x20	5650PA02	416		
	60 µm TTHD	0,50						5250PA02			
	35 µm Mattpolyester	0,50						5150PA02			
		0,50			5050PA02						
	25 µm Polyester	0,63			2,20			5063PA02			
		0,75			2,62			5075PA02			
	Holzoptik Ahorn 35 µm Strukturpolyester	0,50			1,75			505041PA02			
	Holzoptik Eiche 35 µm Strukturpolyester	0,50			505043PA02						
	Aluminium 25 µm Polyester	0,70			0,80			9070PA02			
Aluminium ZincOptic 25 µm Polyester	0,70	907010PA02									

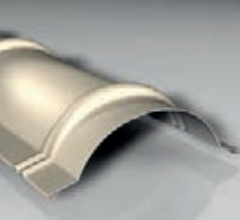

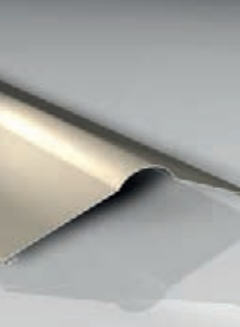
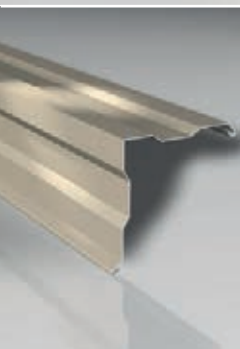
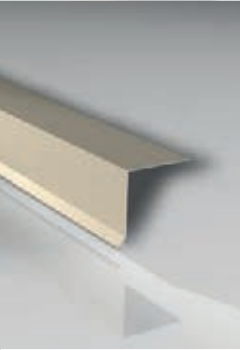
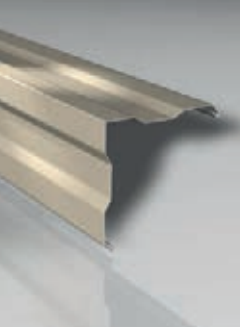
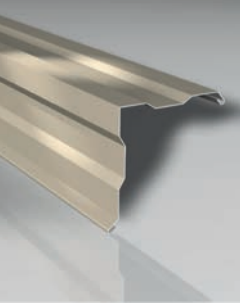
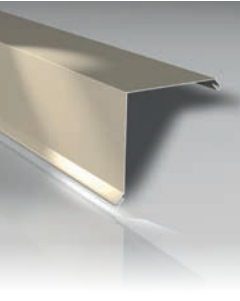



Preise nach Abwicklungsbreite - siehe Tabelle Seite 36 / 37

Abbildung	Bezeichnung	Stärke in mm	Gesamtlänge in mm	Nutzlänge in mm	Gewicht in kg/ lfdm.	sonstige Details	Schraubenbedarf	Artikelnummer	Abwicklungsbreite in mm	Preis	
	Ortsgangwinkel Typ 3 - 90°										
	80 µm Shimoco	0,50	500 - 3500	Lieferlänge minus 100 mm	2,19	Dachschenkel: 160 mm Wandschenkel: 210 mm 90°, gesickt	6 Stk./lfdm. A2 4,8x20	5650PA03	522		
	60 µm TTHD	0,50						5250PA03			
	35 µm Mattpolyester	0,50						5150PA03			
		0,50						5050PA03			
	25 µm Polyester	0,63						5063PA03			
		0,75						5075PA03			
	Holzoptik Ahorn 35 µm Strukturpolyester	0,50						505041PA03			
	Holzoptik Eiche 35 µm Strukturpolyester	0,50						505043PA03			
	Aluminium 25 µm Polyester	0,70						9070PA03			
Aluminium ZincOptic 25 µm Polyester	0,70	907010PA03									
	Ortsgangwinkel Typ 4 - 90°										
	80 µm Shimoco	0,50	500 - 3500	Lieferlänge minus 100 mm	1,31	Dachschenkel: 115 mm Wandschenkel: 160 mm 90°, gesickt	6 Stk./lfdm. A2 4,8x20	5650PA04	416		
	60 µm TTHD	0,50						5250PA04			
	35 µm Mattpolyester	0,50						5150PA04			
		0,50						5050PA04			
	25 µm Polyester	0,63						5063PA04			
		0,75						5075PA04			
	Holzoptik Ahorn 35 µm Strukturpolyester	0,50						505041PA04			
	Holzoptik Eiche 35 µm Strukturpolyester	0,50						505043PA04			
	Aluminium 25 µm Polyester	0,70						9070PA04			
Aluminium ZincOptic 25 µm Polyester	0,70	907010PA04									
	Ortsgangwinkel Typ 5 - 90°										
	80 µm Shimoco	0,50	500 - 3500	Lieferlänge minus 100 mm	1,31	Dachschenkel: 115 mm Wandschenkel: 115 mm 90°	6 Stk./lfdm. A2 4,8x20	5650PA05	312		
	60 µm TTHD	0,50						5250PA05			
	35 µm Mattpolyester	0,50						5150PA05			
		0,50						5050PA05			
	25 µm Polyester	0,63						5063PA05			
		0,75						5075PA05			
	Holzoptik Ahorn 35 µm Strukturpolyester	0,50						505041PA05			
	Holzoptik Eiche 35 µm Strukturpolyester	0,50						505043PA05			
	Aluminium 25 µm Polyester	0,70						9070PA05			
Aluminium ZincOptic 25 µm Polyester	0,70	907010PA05									
	Ortsgangwinkel Typ 6 - 90°										
	80 µm Shimoco	0,50	500 - 3500	Lieferlänge minus 100 mm	1,31	Dachschenkel: 130 mm Wandschenkel: 130 mm 90°	6 Stk./lfdm. A2 4,8x20	5650PA06	312		
	60 µm TTHD	0,50						5250PA06			
	35 µm Mattpolyester	0,50						5150PA06			
		0,50						5050PA06			
	25 µm Polyester	0,63						5063PA06			
		0,75						5075PA06			
	Holzoptik Ahorn 35 µm Strukturpolyester	0,50						505041PA06			
	Holzoptik Eiche 35 µm Strukturpolyester	0,50						505043PA06			
	Aluminium 25 µm Polyester	0,70						9070PA06			
Aluminium ZincOptic 25 µm Polyester	0,70	907010PA06									
	Ortsgangwinkel Typ 7 - 90°										
	80 µm Shimoco	0,50	500 - 3500	Lieferlänge minus 100 mm	1,75	Dachschenkel: 150 mm Wandschenkel: 150 mm 90°	6 Stk./lfdm. A2 4,8x20	5650PA07	416		
	60 µm TTHD	0,50						5250PA07			
	35 µm Mattpolyester	0,50						5150PA07			
		0,50						5050PA07			
	25 µm Polyester	0,63						5063PA07			
		0,75						5075PA07			
	Holzoptik Ahorn 35 µm Strukturpolyester	0,50						505041PA07			
	Holzoptik Eiche 35 µm Strukturpolyester	0,50						505043PA07			
	Aluminium 25 µm Polyester	0,70						9070PA07			
Aluminium ZincOptic 25 µm Polyester	0,70	907010PA07									
	Ortsgangwinkel Typ 8 - 90°										
	80 µm Shimoco	0,50	500 - 3500	Lieferlänge minus 100 mm	1,75	Dachschenkel: 180 mm Wandschenkel: 180 mm 90°	6 Stk./lfdm. A2 4,8x20	5650PA08	416		
	60 µm TTHD	0,50						5250PA08			
	35 µm Mattpolyester	0,50						5150PA08			
		0,50						5050PA08			
	25 µm Polyester	0,63						5063PA08			
		0,75						5075PA08			
	Holzoptik Ahorn 35 µm Strukturpolyester	0,50						505041PA08			
	Holzoptik Eiche 35 µm Strukturpolyester	0,50						505043PA08			
	Aluminium 25 µm Polyester	0,70						9070PA08			
Aluminium ZincOptic 25 µm Polyester	0,70	907010PA08									

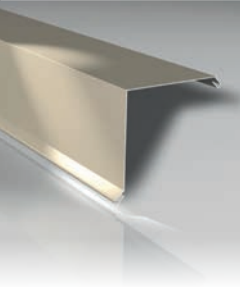

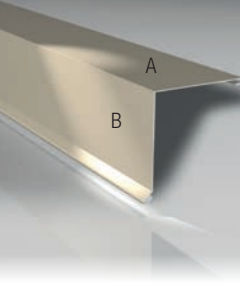

Preise nach Abwicklungsbreite - siehe Tabelle Seite 36 / 37

Zur Preisgestaltung beachten Sie bitte die Hinweise auf Seite 5.

Standardisierte Sonderkanteile gelten als Sonderanfertigung und sind somit von einer Rückgabe ausgeschlossen.

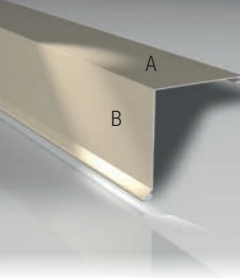
Abbildung	Bezeichnung	Stärke in mm	Gesamtlänge in mm	Nutzlänge in mm	Gewicht in kg/ lfdm.	sonstige Details	Schraubenbedarf	Artikelnummer	Abwicklungsbreite in mm	Preis	
	Ortsgangwinkel Typ 9 - 90°										
	80 µm Shimoco	0,50	500 - 3500	Lieferlänge minus 100 mm	2,19	Dachschenkel: 200 mm Wandschenkel: 200 mm 90°	8 Stk./lfdm. A2 4,8x20	5650PA09	522		
	60 µm TTHD	0,50						5250PA09			
	35 µm Mattpolyester	0,50						5150PA09			
		0,50						5050PA09			
	25 µm Polyester	0,63						5063PA09			
		0,75						5075PA09			
	Holzoptik Ahorn 35 µm Strukturpolyester	0,50						505041PA09			
	Holzoptik Eiche 35 µm Strukturpolyester	0,50						505043PA09			
	Aluminium 25 µm Polyester	0,70						9070PA09			
Aluminium ZincOptic 25 µm Polyester	0,70	907010PA09									
	Ortsgangwinkel Typ 10 - 90°										
	80 µm Shimoco	0,50	500 - 3500	Lieferlänge minus 100 mm	2,19	Dachschenkel: 210 mm Wandschenkel: 250 mm 90°	8 Stk./lfdm. A2 4,8x20	5650PA10	522		
	60 µm TTHD	0,50						5250PA10			
	35 µm Mattpolyester	0,50						5150PA10			
		0,50						5050PA10			
	25 µm Polyester	0,63						5063PA10			
		0,75						5075PA10			
	Holzoptik Ahorn 35 µm Strukturpolyester	0,50						505041PA10			
	Holzoptik Eiche 35 µm Strukturpolyester	0,50						505043PA10			
	Aluminium 25 µm Polyester	0,70						9070PA10			
Aluminium ZincOptic 25 µm Polyester	0,70	907010PA10									
	Pultabschluss Typ 1 - 90°										
	80 µm Shimoco	0,50	500 - 3500	Lieferlänge minus 100 mm	1,31	A = 115 mm B = 115 mm 90°	6 Stk./lfdm. A2 4,8x20	5650SL01	312		
	60 µm TTHD	0,50						5250SL01			
	35 µm Mattpolyester	0,50						5150SL01			
		0,50						5050SL01			
	25 µm Polyester	0,63						5063SL01			
		0,75						5075SL01			
	Holzoptik Ahorn 35 µm Strukturpolyester	0,50						505041SL01			
	Holzoptik Eiche 35 µm Strukturpolyester	0,50						505043SL01			
	Aluminium 25 µm Polyester	0,70						9070SL01			
Aluminium ZincOptic 25 µm Polyester	0,70	907010SL01									
	Pultabschluss Typ 2 - 85°										
	80 µm Shimoco	0,50	500 - 3500	Lieferlänge minus 100 mm	1,31	A = 115 mm B = 115 mm 85°	6 Stk./lfdm. A2 4,8x20	5650SL02	312		
	60 µm TTHD	0,50						5250SL02			
	35 µm Mattpolyester	0,50						5150SL02			
		0,50						5050SL02			
	25 µm Polyester	0,63						5063SL02			
		0,75						5075SL02			
	Holzoptik Ahorn 35 µm Strukturpolyester	0,50						505041SL02			
	Holzoptik Eiche 35 µm Strukturpolyester	0,50						505043SL02			
	Aluminium 25 µm Polyester	0,70						9070SL02			
Aluminium ZincOptic 25 µm Polyester	0,70	907010SL02									
	Pultabschluss Typ 3 - 80°										
	80 µm Shimoco	0,50	500 - 3500	Lieferlänge minus 100 mm	1,31	A = 115 mm B = 115 mm 80°	6 St./lfdm. A2 4,8x20	5650SL03	312		
	60 µm TTHD	0,50						5250SL03			
	35 µm Mattpolyester	0,50						5150SL03			
		0,50						5050SL03			
	25 µm Polyester	0,63						5063SL03			
		0,75						5075SL03			
	Holzoptik Ahorn 35 µm Strukturpolyester	0,50						505041SL03			
	Holzoptik Eiche 35 µm Strukturpolyester	0,50						505043SL03			
	Aluminium 25 µm Polyester	0,70						9070SL03			
Aluminium ZincOptic 25 µm Polyester	0,70	907010SL03									
	Pultabschluss Typ 4 - 90°										
	80 µm Shimoco	0,50	500 - 3500	Lieferlänge minus 100 mm	2,19	A = 200 mm B = 250 mm 90°	8 St./lfdm. A2 4,8x20	5650SL04	522		
	60 µm TTHD	0,50						5250SL04			
	35 µm Mattpolyester	0,50						5150SL04			
		0,50						5050SL04			
	25 µm Polyester	0,63						5063SL04			
		0,75						5075SL04			
	Holzoptik Ahorn 35 µm Strukturpolyester	0,50						505041SL04			
	Holzoptik Eiche 35 µm Strukturpolyester	0,50						505043SL04			
	Aluminium 25 µm Polyester	0,70						9070SL04			
Aluminium ZincOptic 25 µm Polyester	0,70	907010SL04									

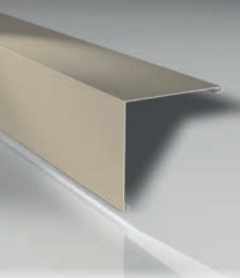
Preise nach Abwicklungsbreite - siehe Tabelle Seite 36 / 37

Abbildung	Bezeichnung	Stärke in mm	Gesamtlänge in mm	Nutzlänge in mm	Gewicht in kg/ lfdm.	sonstige Details	Schraubenbedarf	Artikelnummer	Abwicklungsbreite in mm	Preis	
	Pultabschluss Typ 5 - 85°										
	80 µm Shimoco	0,50	500 - 3500	Lieferlänge minus 100 mm	2,19	A = 200 mm B = 250 mm 85°	8 Stk./lfdm. A2 4,8x20	5650SL05	522		
	60 µm TTHD	0,50						5250SL05			
	35 µm Mattpolyester	0,50						5150SL05			
		0,50						5050SL05			
	25 µm Polyester	0,63						5063SL05			
		0,75						5075SL05			
	Holzoptik Ahorn 35 µm Strukturpolyester	0,50						505041SL05			
	Holzoptik Eiche 35 µm Strukturpolyester	0,50						505043SL05			
	Aluminium 25 µm Polyester	0,70						9070SL05			
Aluminium ZincOptic 25 µm Polyester	0,70	907010SL05									
	Pultabschluss Typ 6 - 80°										
	80 µm Shimoco	0,50	500 - 3500	Lieferlänge minus 100 mm	2,19	A = 200 mm B = 250 mm 80°	8 Stk./lfdm. A2 4,8x20	5650SL06	522		
	60 µm TTHD	0,50						5250SL06			
	35 µm Mattpolyester	0,50						5150SL06			
		0,50						5050SL06			
	25 µm Polyester	0,63						5063SL06			
		0,75						5075SL06			
	Holzoptik Ahorn 35 µm Strukturpolyester	0,50						505041SL06			
	Holzoptik Eiche 35 µm Strukturpolyester	0,50						505043SL06			
	Aluminium 25 µm Polyester	0,70						9070SL06			
Aluminium ZincOptic 25 µm Polyester	0,70	907010SL06									
	Außenecke Typ 1 - 90°										
	80 µm Shimoco	0,50	500 - 3500	Lieferlänge minus 100 mm	1,05	115 x 115 mm 90°	6 Stk./lfdm. A2 4,8x20	5650UL01	250		
	60 µm TTHD	0,50						5250UL01			
	35 µm Mattpolyester	0,50						5150UL01			
	25 µm Polyester	0,50						5050UL01			
		0,63						5063UL01			
		0,75						5075UL01			
	Holzoptik Ahorn 35 µm Strukturpolyester	0,50						505041UL01			
	Holzoptik Eiche 35 µm Strukturpolyester	0,50						505043UL01			
	Aluminium 25 µm Polyester	0,70						9070UL01			
Aluminium ZincOptic 25 µm Polyester	0,70	907010UL01									
	Außenecke Typ 2 - 90°										
	80 µm Shimoco	0,50	500 - 3500	Lieferlänge minus 100 mm	1,31	140 x 140 mm 90°	6 Stk./lfdm. A2 4,8x20	5650UL02	312		
	60 µm TTHD	0,50						5250UL02			
	35 µm Mattpolyester	0,50						5150UL02			
	25 µm Polyester	0,50						5050UL02			
		0,63						5063UL02			
		0,75						5075UL02			
	Holzoptik Ahorn 35 µm Strukturpolyester	0,50						505041UL02			
	Holzoptik Eiche 35 µm Strukturpolyester	0,50						505043UL02			
	Aluminium 25 µm Polyester	0,70						9070UL02			
Aluminium ZincOptic 25 µm Polyester	0,70	907010UL02									
	Außenecke Typ 3 - 90°										
	80 µm Shimoco	0,50	500 - 3500	Lieferlänge minus 100 mm	1,75	195 x 195 mm 90°	8 Stk./lfdm. A2 4,8x20	5650UL03	416		
	60 µm TTHD	0,50						5250UL03			
	35 µm Mattpolyester	0,50						5150UL03			
	25 µm Polyester	0,50						5050UL03			
		0,63						5063UL03			
		0,75						5075UL03			
	Holzoptik Ahorn 35 µm Strukturpolyester	0,50						505041UL03			
	Holzoptik Eiche 35 µm Strukturpolyester	0,50						505043UL03			
	Aluminium 25 µm Polyester	0,70						9070UL03			
Aluminium ZincOptic 25 µm Polyester	0,70	907010UL03									

Preise nach Abwicklungsbreite - siehe Tabelle Seite 36 / 37

Zur Preisgestaltung beachten Sie bitte die Hinweise auf Seite 5.

Standardisierte Sonderkanteile gelten als Sonderanfertigung und sind somit von einer Rückgabe ausgeschlossen.

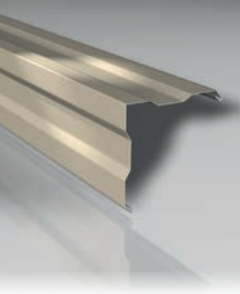
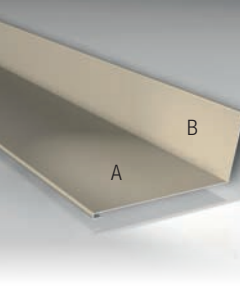
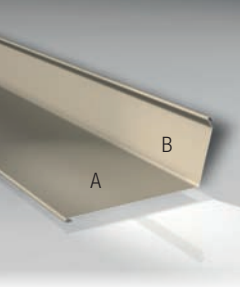
Abbildung	Bezeichnung	Stärke in mm	Gesamtlänge in mm	Nutzlänge in mm	Gewicht in kg/ lfdm.	sonstige Details	Schraubenbedarf	Artikelnummer	Abwicklungsbreite in mm	Preis	
	Außencke Typ 4 - 90° gesickt										
	80 µm Shimoco	0,50	500 - 3500	Lieferlänge minus 100 mm	1,75	150 x 150 mm 90°, gesickt	8 Stk./lfdm. A2 4,8x20	5650UL04	416		
	60 µm TTHD	0,50						5250UL04			
	35 µm Mattpolyester	0,50						5150UL04			
	25 µm Polyester	0,50						5050UL04			
		0,63						5063UL04			
		0,75			5075UL04						
	Holzoptik Ahorn 35 µm Strukturpolyester	0,50			505041UL04						
	Holzoptik Eiche 35 µm Strukturpolyester	0,50			505043UL04						
	Aluminium 25 µm Polyester	0,70			9070UL04						
Aluminium ZincOptic 25 µm Polyester	0,70	907010UL04									
	Wandanschluss Typ 1 - 90°										
	80 µm Shimoco	0,50	500 - 3500	Lieferlänge minus 100 mm	1,31	A = 160 mm B = 115 mm 90°	6 Stk./lfdm. A2 4,8x20	5650LI01	312		
	60 µm TTHD	0,50						5250LI01			
	35 µm Mattpolyester	0,50						5150LI01			
	25 µm Polyester	0,50						5050LI01			
		0,63						5063LI01			
		0,75			5075LI01						
	Holzoptik Ahorn 35 µm Strukturpolyester	0,50			505041LI01						
	Holzoptik Eiche 35 µm Strukturpolyester	0,50			505043LI01						
	Aluminium 25 µm Polyester	0,70			9070LI01						
Aluminium ZincOptic 25 µm Polyester	0,70	907010LI01									
	Wandanschluss Typ 2 - 95°										
	80 µm Shimoco	0,50	500 - 3500	Lieferlänge minus 100 mm	1,31	A = 160 mm B = 115 mm 95°	6 Stk./lfdm. A2 4,8x20	5650LI02	312		
	60 µm TTHD	0,50						5250LI02			
	35 µm Mattpolyester	0,50						5150LI02			
	25 µm Polyester	0,50						5050LI02			
		0,63						5063LI02			
		0,75			5075LI02						
	Holzoptik Ahorn 35 µm Strukturpolyester	0,50			505041LI02						
	Holzoptik Eiche 35 µm Strukturpolyester	0,50			505043LI02						
	Aluminium 25 µm Polyester	0,70			9070LI02						
Aluminium ZincOptic 25 µm Polyester	0,70	907010LI02									
	Wandanschluss Typ 3 - 100°										
	80 µm Shimoco	0,50	500 - 3500	Lieferlänge minus 100 mm	1,31	A = 160 mm B = 115 mm 100°	6 Stk./lfdm. A2 4,8x20	5650LI03	312		
	60 µm TTHD	0,50						5250LI03			
	35 µm Mattpolyester	0,50						5150LI03			
	25 µm Polyester	0,50						5050LI03			
		0,63						5063LI03			
		0,75			5075LI03						
	Holzoptik Ahorn 35 µm Strukturpolyester	0,50			505041LI03						
	Holzoptik Eiche 35 µm Strukturpolyester	0,50			505043LI03						
	Aluminium 25 µm Polyester	0,70			9070LI03						
Aluminium ZincOptic 25 µm Polyester	0,70	907010LI03									
	Wandanschluss Typ 4 - 90°										
	80 µm Shimoco	0,50	500 - 3500	Lieferlänge minus 100 mm	1,75	A = 220 mm B = 150 mm 90°	6 Stk./lfdm. A2 4,8x20	5650LI04	416		
	60 µm TTHD	0,50						5250LI04			
	35 µm Mattpolyester	0,50						5150LI04			
	25 µm Polyester	0,50						5050LI04			
		0,63						5063LI04			
		0,75			5075LI04						
	Holzoptik Ahorn 35 µm Strukturpolyester	0,50			505041LI04						
	Holzoptik Eiche 35 µm Strukturpolyester	0,50			505043LI04						
	Aluminium 25 µm Polyester	0,70			9070LI04						
Aluminium ZincOptic 25 µm Polyester	0,70	907010LI04									
	Wandanschluss Typ 5 - 95°										
	80 µm Shimoco	0,50	500 - 3500	Lieferlänge minus 100 mm	1,75	A = 220 mm B = 150 mm 95°	6 Stk./lfdm. A2 4,8x20	5650LI05	416		
	60 µm TTHD	0,50						5250LI05			
	35 µm Mattpolyester	0,50						5150LI05			
	25 µm Polyester	0,50						5050LI05			
		0,63						5063LI05			
		0,75			5075LI05						
	Holzoptik Ahorn 35 µm Strukturpolyester	0,50			505041LI05						
	Holzoptik Eiche 35 µm Strukturpolyester	0,50			505043LI05						
	Aluminium 25 µm Polyester	0,70			9070LI05						
Aluminium ZincOptic 25 µm Polyester	0,70	907010LI05									

Preise nach Abwicklungsbreite - siehe Tabelle Seite 36 / 37

Zur Preisgestaltung beachten Sie bitte die Hinweise auf Seite 5.

Standardisierte Sonderkanteile gelten als Sonderanfertigung und sind somit von einer Rückgabe ausgeschlossen.

Abbildung	Bezeichnung	Stärke in mm	Gesamtlänge in mm	Nutzlänge in mm	Gewicht in kg/ lfdm.	sonstige Details	Schraubenbedarf	Artikelnummer	Abwicklungsbreite in mm	Preis								
	Traufenblech Typ 2 - 95°																	
	80 µm Shimoco	0,50	500 - 3500	Lieferlänge minus 100 mm	0,53	A = 50 mm B = 50 mm 95°	4 Stk./lfdm. A2 4,8x20	5650RA02	125									
	60 µm TTHD	0,50						5250RA02										
	35 µm Mattpolyester	0,50						5150RA02										
		0,50						5050RA02										
	25 µm Polyester	0,63						5063RA02										
		0,75						5075RA02										
	Holzoptik Ahorn 35 µm Strukturpolyester	0,50						505041RA02										
	Holzoptik Eiche 35 µm Strukturpolyester	0,50						505043RA02										
	Aluminium 25 µm Polyester	0,70						9070RA02										
	Aluminium ZincOptic 25 µm Polyester	0,70						907010RA02										
	Traufenblech Typ 3 - 100°																	
	80 µm Shimoco	0,50						500 - 3500			Lieferlänge minus 100 mm	0,53	A = 50 mm B = 50 mm 100°	4 Stk./lfdm. A2 4,8x20	5650RA03	125		
	60 µm TTHD	0,50													5250RA03			
35 µm Mattpolyester	0,50	5150RA03																
	0,50	5050RA03																
25 µm Polyester	0,63	5063RA03																
	0,75	5075RA03																
Holzoptik Ahorn 35 µm Strukturpolyester	0,50	505041RA03																
Holzoptik Eiche 35 µm Strukturpolyester	0,50	505043RA03																
Aluminium 25 µm Polyester	0,70	9070RA03																
Aluminium ZincOptic 25 µm Polyester	0,70	907010RA03																
Traufenblech Typ 4 - 90°																		
80 µm Shimoco	0,50	500 - 3500	Lieferlänge minus 100 mm	1,05	A = 80 mm B = 30 mm 90°	4 Stk./lfdm. A2 4,8x20	5650RA04		250									
60 µm TTHD	0,50						5250RA04											
35 µm Mattpolyester	0,50						5150RA04											
	0,50						5050RA04											
25 µm Polyester	0,63						5063RA04											
	0,75						5075RA04											
Holzoptik Ahorn 35 µm Strukturpolyester	0,50						505041RA04											
Holzoptik Eiche 35 µm Strukturpolyester	0,50						505043RA04											
Aluminium 25 µm Polyester	0,70						9070RA04											
Aluminium ZincOptic 25 µm Polyester	0,70						907010RA04											
Traufenblech Typ 5 - 95°																		
80 µm Shimoco	0,50						500 - 3500	Lieferlänge minus 100 mm			1,05	A = 80 mm B = 30 mm 95°	4 Stk./lfdm. A2 4,8x20	5650RA05	250			
60 µm TTHD	0,50													5250RA05				
35 µm Mattpolyester	0,50													5150RA05				
	0,50	5050RA05																
25 µm Polyester	0,63	5063RA05																
	0,75	5075RA05																
Holzoptik Ahorn 35 µm Strukturpolyester	0,50	505041RA05																
Holzoptik Eiche 35 µm Strukturpolyester	0,50	505043RA05																
Aluminium 25 µm Polyester	0,70	9070RA05																
Aluminium ZincOptic 25 µm Polyester	0,70	907010RA05																
Traufenblech Typ 6 - 100°																		
80 µm Shimoco	0,50	500 - 3500	Lieferlänge minus 100 mm	1,05	A = 80 mm B = 30 mm 100°	4 Stk./lfdm. A2 4,8x20			5650RA06	250								
60 µm TTHD	0,50								5250RA06									
35 µm Mattpolyester	0,50								5150RA06									
	0,50						5050RA06											
25 µm Polyester	0,63						5063RA06											
	0,75						5075RA06											
Holzoptik Ahorn 35 µm Strukturpolyester	0,50						505041RA06											
Holzoptik Eiche 35 µm Strukturpolyester	0,50						505043RA06											
Aluminium 25 µm Polyester	0,70						9070RA06											
Aluminium ZincOptic 25 µm Polyester	0,70						907010RA06											
Traufenblech Typ 7 - 95°																		
80 µm Shimoco	0,50						500 - 3500	Lieferlänge minus 100 mm	1,05		A = 160 mm B = 100 mm 95°	6 Stk./lfdm. A2 4,8x20	5650RA07		312			
60 µm TTHD	0,50												5250RA07					
35 µm Mattpolyester	0,50												5150RA07					
	0,50	5050RA07																
25 µm Polyester	0,63	5063RA07																
	0,75	5075RA07																
Holzoptik Ahorn 35 µm Strukturpolyester	0,50	505041RA07																
Holzoptik Eiche 35 µm Strukturpolyester	0,50	505043RA07																
Aluminium 25 µm Polyester	0,70	9070RA07																
Aluminium ZincOptic 25 µm Polyester	0,70	907010RA07																

Preise nach Abwicklungsbreite - siehe Tabelle Seite 36 / 37

Zur Preisgestaltung beachten Sie bitte die Hinweise auf Seite 5.

Standardisierte Sonderkanteile gelten als Sonderanfertigung und sind somit von einer Rückgabe ausgeschlossen.

Abbildung	Bezeichnung	Stärke in mm	Gesamtlänge in mm	Nutzlänge in mm	Gewicht in kg/ lfdm.	sonstige Details	Schraubenbedarf	Artikelnummer	Abwicklungsbreite in mm	Preis	
	Traufenblech Typ 8 - 100°										
	80 µm Shimoco	0,50	500 - 3500	Lieferlänge minus 100 mm	1,31	A = 160 mm B = 100 mm 100°	6 Stk./lfdm. A2 4,8x20	5650RA08	312		
	60 µm TTHD	0,50						5250RA08			
	35 µm Mattpolyester	0,50						5150RA08			
		0,50						5050RA08			
	25 µm Polyester	0,63						5063RA08			
		0,75						5075RA08			
	Holzoptik Ahorn 35 µm Strukturpolyester	0,50						505041RA08			
	Holzoptik Eiche 35 µm Strukturpolyester	0,50						505043RA08			
	Aluminium 25 µm Polyester	0,70						9070RA08			
Aluminium ZincOptic 25 µm Polyester	0,70	907010RA08									
	Schneefangblech als Prallblech										
	80 µm Shimoco	0,50	500 - 3500	Lieferlänge minus 100 mm	1,31	Schenkellänge: A = 30 mm B = 102 mm C = 73 mm D = 38 E = 40 mm	6 Stk./lfdm. A2 4,8x20	5650SFP1	312		
	60 µm TTHD	0,50						5250SFP1			
	35 µm Mattpolyester	0,50						5150SFP1			
		0,50						5050SFP1			
	25 µm Polyester	0,63						5063SFP1			
		0,75						5075SFP1			
	Holzoptik Ahorn 35 µm Strukturpolyester	0,50						505041SFP1			
	Holzoptik Eiche 35 µm Strukturpolyester	0,50						505043SFP1			
	Aluminium 25 µm Polyester	0,70						9070SFP1			
Aluminium ZincOptic 25 µm Polyester	0,70	907010SFP1									
	Ortgang Typ 33 - Als Ortgangwinkel für W-33/500 Esthetica										
	80 µm Shimoco	0,50	500 - 3500	Lieferlänge minus 100 mm	1,31	Schenkellänge: A = 14 mm B = 115 mm C = 30 mm D = 36 E = 35 mm	6 Stk./lfdm. A2 4,8x20	5650PA33	250		
	60 µm TTHD	0,50						5250PA33			
	35 µm Mattpolyester	0,50						5150PA33			
		0,50						5050PA33			
	25 µm Polyester	0,63						5063PA33			
		0,75						5075PA33			
	Holzoptik Ahorn 35 µm Strukturpolyester	0,50						505041PA33			
	Holzoptik Eiche 35 µm Strukturpolyester	0,50						505043PA33			
	Aluminium 25 µm Polyester	0,70						9070PA33			
Aluminium ZincOptic 25 µm Polyester	0,70	907010PA33									

Preise nach Abwicklungsbreite - siehe Tabelle Seite 36 / 37

Flachbleche

Abbildung	Bezeichnung	Breite in mm	Lieferform	Stärke in mm	Einheit	Artikelnummer	€/ m ² ohne MwSt.	€/ m ² mit 19 % MwSt.
	Flachblech in Fixlängen ab 1000 mm lieferbar mit Schutzfolie	1250	80 µm Shimoco	0,50	m ²	5650F	29,80	35,46
			60 µm TTHD	0,50		5250F	27,55	32,78
			35 µm Mattpolyester	0,50		5150F	23,40	27,85
			25 µm Polyester	0,50		5050F	21,25	25,29
			25 µm Polyester	0,63		5063F	24,70	29,39
			25 µm Polyester	0,75		5075F	26,70	31,77
			25 µm Polyester Sonderposten ohne DIN und Garantie	0,40		5000F	18,40	21,90
			Holzoptik Ahorn 35 µm Strukturpolyester	0,50		505041F	32,65	38,85
			Holzoptik Eiche 35 µm Strukturpolyester	0,50		505043F	32,65	38,85
			Aluminium 25 µm Polyester	0,70		9070F	28,85	34,33
			Aluminium ZincOptic 25 µm Polyester	0,70		907010F	31,95	38,02

Zur Preisgestaltung beachten Sie bitte die Hinweise auf Seite 5.

Standardisierte Sonderkanteile gelten als Sonderanfertigung und sind somit von einer Rückgabe ausgeschlossen.



Sonderkantteile

Wir fertigen Blechzuschnitte und Kantungen nach Ihren Angaben / Zeichnungen bis zu einer Länge von 6 Metern an. Dabei können Sie jederzeit auf Materialien wie Stahl, Aluminium, A2 Edelstahl, Titan-Zink und Kupfer zurückgreifen. Mit unseren Langabkantmaschinen können alle gängigen Kantprofile maßgenau, sorgfältig und termingerecht gefertigt werden!

Dank unserer hochmodernen Maschinen und unserem qualifizierten Fachpersonal sind wir in der Lage kurzfristig und flexibel Ihren Auftrag auszuführen. Wir verpacken jede Kommission in Stretchfolie, um eine Beschädigung beim Transport zu vermeiden.

Zur Preisgestaltung beachten Sie bitte die Hinweise auf Seite 5.

Standardisierte Sonderkantteile gelten als Sonderanfertigung und sind somit von einer Rückgabe ausgeschlossen.

Abwicklungsgröße in mm	Beschichtung	Stärke	Artikel-Nr.	Preis pro lfdm. Meter sortenrein					
				0 - 25 m		25 - 50 m		über 50 m	
				ohne MwSt.	mit 19 % MwSt.	ohne MwSt.	mit 19 % MwSt.	ohne MwSt.	mit 19 % MwSt.
bis 125	80 µm Shimoco	0,50	5650K125	18,80	22,37	18,25	21,72	17,55	20,88
	60 µm TTHD	0,50	5250K125	17,05	20,29	16,60	19,75	16,00	19,04
	35 µm Mattpolyester	0,50	5150K125	14,35	17,08	14,05	16,72	13,40	15,95
	25 µm Polyester	0,40	5000K125	9,50	11,31	9,20	10,95	8,85	10,53
		0,50	5050K125	11,60	13,80	11,25	13,39	10,80	12,85
		0,63	5063K125	11,75	13,98	11,35	13,51	10,90	12,97
		0,75	5075K125	12,65	15,05	12,00	14,28	11,55	13,74
	Holzoptik Ahorn 35 µm Strukturpolyester	0,50	505041K125	20,60	24,51	19,90	23,68	19,25	22,91
	Holzoptik Eiche 35 µm Strukturpolyester	0,50	505043K125	20,60	24,51	19,90	23,68	19,25	22,91
	Aluminium 25 µm Polyester	0,70	9070K125	13,90	16,54	13,55	16,12	12,95	15,41
Aluminium ZincOptic 25 µm Polyester	0,70	907000K125	16,20	19,28	15,60	18,56	15,05	17,91	
bis 250	80 µm Shimoco	0,50	5650K250	26,30	31,30	25,20	29,99	23,20	27,61
	60 µm TTHD	0,50	5250K250	23,95	28,50	22,95	27,31	21,10	25,11
	35 µm Mattpolyester	0,50	5150K250	20,30	24,16	19,30	22,97	17,70	21,06
	25 µm Polyester	0,40	5000K250	12,65	15,05	12,10	14,40	11,60	13,80
		0,50	5050K250	15,50	18,45	14,80	17,61	14,20	16,90
		0,63	5063K250	16,65	19,81	15,40	18,33	14,55	17,31
		0,75	5075K250	18,05	21,48	17,55	20,88	15,90	18,92
	Holzoptik Ahorn 35 µm Strukturpolyester	0,50	505041K250	28,90	34,39	27,75	33,02	25,35	30,17
	Holzoptik Eiche 35 µm Strukturpolyester	0,50	505043K250	28,90	34,39	27,75	33,02	25,35	30,17
	Aluminium 25 µm Polyester	0,70	9070K250	20,65	24,57	19,30	22,97	17,85	21,24
Aluminium ZincOptic 25 µm Polyester	0,70	907000K250	23,75	28,26	22,25	26,48	20,60	24,51	
bis 312	80 µm Shimoco	0,50	5650K312	29,40	34,99	27,75	33,02	26,55	31,59
	60 µm TTHD	0,50	5250K312	26,70	31,77	25,15	29,93	24,05	28,62
	35 µm Mattpolyester	0,50	5150K312	22,75	27,07	21,15	25,17	20,25	24,10
	25 µm Polyester	0,40	5000K312	15,20	18,09	14,55	17,31	13,80	16,42
		0,50	5050K312	18,60	22,13	17,80	21,18	16,90	20,11
		0,63	5063K312	18,95	22,55	18,00	21,42	17,05	20,29
		0,75	5075K312	20,55	24,45	19,45	23,15	18,45	21,96
	Holzoptik Ahorn 35 µm Strukturpolyester	0,50	505041K312	32,10	38,20	30,35	36,12	29,05	34,57
	Holzoptik Eiche 35 µm Strukturpolyester	0,50	505043K312	32,10	38,20	30,35	36,12	29,05	34,57
	Aluminium 25 µm Polyester	0,70	9070K312	23,30	27,73	22,05	26,24	21,10	25,11
Aluminium ZincOptic 25 µm Polyester	0,70	907000K312	27,05	32,19	25,50	30,35	24,35	28,98	
bis 416	80 µm Shimoco	0,50	5650K416	35,80	42,60	33,25	39,57	29,95	35,64
	60 µm TTHD	0,50	5250K416	32,50	38,67	30,25	36,00	27,25	32,43
	35 µm Mattpolyester	0,50	5150K416	28,75	34,21	27,10	32,25	25,05	29,81
	25 µm Polyester	0,40	5000K416	19,05	22,67	18,20	21,66	16,90	20,11
		0,50	5050K416	23,30	27,73	22,30	26,54	20,70	24,63
		0,63	5063K416	23,75	28,26	22,50	26,78	21,05	25,05
		0,75	5075K416	25,65	30,52	24,30	28,92	23,00	27,37
	Holzoptik Ahorn 35 µm Strukturpolyester	0,50	505041K416	39,20	46,65	36,60	43,55	32,80	39,03
	Holzoptik Eiche 35 µm Strukturpolyester	0,50	505043K416	39,20	46,65	36,60	43,55	32,80	39,03
	Aluminium 25 µm Polyester	0,70	9070K416	29,35	34,93	27,60	32,84	26,05	31,00
Aluminium ZincOptic 25 µm Polyester	0,70	907000K416	33,90	40,34	30,15	35,88	27,15	32,31	

Abwicklungsgröße in mm	Beschichtung	Stärke	Artikel-Nr.	Preis pro lfdm. Meter sortenrein					
				0 - 25 m		25 - 50 m		über 50 m	
				ohne MwSt.	mit 19 % MwSt.	ohne MwSt.	mit 19 % MwSt.	ohne MwSt.	mit 19 % MwSt.
bis 522	80 µm Shimoco	0,50	5650K522	41,35	49,21	38,50	45,82	36,70	43,67
	60 µm TTHD	0,50	5250K522	37,70	44,86	35,05	41,71	33,35	39,69
	35 µm Mattpolyester	0,50	5150K522	33,20	39,51	31,40	37,37	30,45	36,24
	25 µm Polyester	0,40	5000K522	20,60	24,51	19,75	23,50	18,90	22,49
		0,50	5050K522	25,25	30,05	24,15	28,74	23,15	27,55
		0,63	5063K522	25,95	30,88	24,75	29,45	23,50	27,97
		0,75	5075K522	28,30	33,68	26,70	31,77	25,40	30,23
	Holzoptik Ahorn 35 µm Strukturpolyester	0,50	505041K522	45,25	53,85	42,15	50,16	40,15	47,78
	Holzoptik Eiche 35 µm Strukturpolyester	0,50	505043K522	45,25	53,85	42,15	50,16	40,15	47,78
	Aluminium 25 µm Polyester	0,70	9070K522	32,10	38,20	30,25	36,00	28,85	34,33
Aluminium ZincOptic 25 µm Polyester	0,70	907000K522	37,15	44,21	35,40	42,13	33,45	39,81	
bis 625	80 µm Shimoco	0,50	5650K625	44,70	53,19	42,50	50,58	40,05	47,66
	60 µm TTHD	0,50	5250K625	40,55	48,25	38,55	45,87	36,60	43,55
	35 µm Mattpolyester	0,50	5150K625	35,80	42,60	34,65	41,23	33,50	39,87
	25 µm Polyester	0,40	5000K625	22,20	26,42	21,15	25,17	20,20	24,04
		0,50	5050K625	27,15	32,31	25,90	30,82	24,70	29,39
		0,63	5063K625	27,90	33,20	26,55	31,59	24,90	29,63
		0,75	5075K625	30,40	36,18	28,90	34,39	27,10	32,25
	Holzoptik Ahorn 35 µm Strukturpolyester	0,50	505041K625	48,85	58,13	46,15	54,92	43,85	52,18
	Holzoptik Eiche 35 µm Strukturpolyester	0,50	505043K625	48,85	58,13	46,15	54,92	43,85	52,18
	Aluminium 25 µm Polyester	0,70	9070K625	34,50	41,06	32,75	38,97	30,75	36,59
Aluminium ZincOptic 25 µm Polyester	0,70	907000K625	40,00	47,60	38,05	45,28	35,75	42,54	
bis 750	80 µm Shimoco	0,50	5650K750	53,60	63,78	51,00	60,69	48,05	57,18
	60 µm TTHD	0,50	5250K750	48,65	57,89	46,25	55,04	43,90	52,24
	35 µm Mattpolyester	0,50	5150K750	42,95	51,11	41,55	49,44	40,55	48,25
	25 µm Polyester	0,40	5000K750	26,60	31,65	25,35	30,17	23,95	28,50
		0,50	5050K750	32,55	38,73	31,10	37,01	29,35	34,93
		0,63	5063K750	33,85	40,28	31,85	37,90	30,20	35,94
		0,75	5075K750	36,45	43,38	34,65	41,23	32,55	38,73
	Holzoptik Ahorn 35 µm Strukturpolyester	0,50	505041K750	58,60	69,73	55,80	66,40	52,60	62,59
	Holzoptik Eiche 35 µm Strukturpolyester	0,50	505043K750	58,60	69,73	55,80	66,40	52,60	62,59
	Aluminium 25 µm Polyester	0,70	9070K750	41,40	49,27	39,30	46,77	38,10	45,34
Aluminium ZincOptic 25 µm Polyester	0,70	907000K750	48,00	57,12	45,20	53,79	42,90	51,05	
bis 834	80 µm Shimoco	0,50	5650K834	58,10	69,14	54,35	64,68	51,60	61,40
	60 µm TTHD	0,50	5250K834	52,75	62,77	49,70	59,14	47,10	56,05
	35 µm Mattpolyester	0,50	5150K834	46,25	55,04	44,70	53,19	43,15	51,35
	25 µm Polyester	0,40	5000K834	28,80	34,27	27,45	32,67	25,85	30,76
		0,50	5050K834	35,25	41,95	33,60	39,98	31,65	37,66
		0,63	5063K834	36,10	42,96	33,95	40,40	32,20	38,32
		0,75	5075K834	40,15	47,78	37,75	44,92	35,80	42,60
	Holzoptik Ahorn 35 µm Strukturpolyester	0,50	505041K834	63,60	75,68	59,50	70,81	56,50	67,24
	Holzoptik Eiche 35 µm Strukturpolyester	0,50	505043K834	63,60	75,68	59,50	70,81	56,50	67,24
	Aluminium 25 µm Polyester	0,70	9070K834	44,15	52,54	42,35	50,40	40,20	47,84
Aluminium ZincOptic 25 µm Polyester	0,70	907000K834	51,75	61,58	48,70	57,95	46,25	55,04	
bis 938	80 µm Shimoco	0,50	5650K938	63,20	75,21	59,55	70,86	56,50	67,24
	60 µm TTHD	0,50	5250K938	57,30	68,19	54,40	64,74	51,55	61,34
	35 µm Mattpolyester	0,50	5150K938	50,25	59,80	48,55	57,77	46,90	55,81
	25 µm Polyester	0,40	5000K938	31,45	37,43	29,70	35,34	27,95	33,26
		0,50	5050K938	38,50	45,82	36,35	43,26	34,20	40,70
		0,63	5063K938	38,95	46,35	36,95	43,97	35,05	41,71
		0,75	5075K938	42,85	50,99	40,25	47,90	38,15	45,40
	Holzoptik Ahorn 35 µm Strukturpolyester	0,50	505041K938	68,60	81,63	65,20	77,59	61,85	73,60
	Holzoptik Eiche 35 µm Strukturpolyester	0,50	505043K938	68,60	81,63	65,20	77,59	61,85	73,60
	Aluminium 25 µm Polyester	0,70	9070K938	48,65	57,89	45,65	54,32	43,25	51,47
Aluminium ZincOptic 25 µm Polyester	0,70	907000K938	55,90	66,52	52,55	62,53	49,80	59,26	

Bitte beachten Sie die Hinweise zur Materialverträglichkeit auf Seite 25.

Zur Preisgestaltung beachten Sie bitte die Hinweise auf Seite 5.

Standardisierte Sonderkantteile gelten als Sonderanfertigung und sind somit von einer Rückgabe ausgeschlossen.

Wir haben weitergedacht.

Selbstlüftender First und Wandanschluss

- auch geeignet in Verbindung mit VLF-Kunststoffplatten
- mindert den Hitzestau
- verringert das Abtropfen von Kondensat
- verbessert das Klima unter dem Dach

Ein Gittergelege verhindert den Eintritt von Insekten, Blättern, etc.

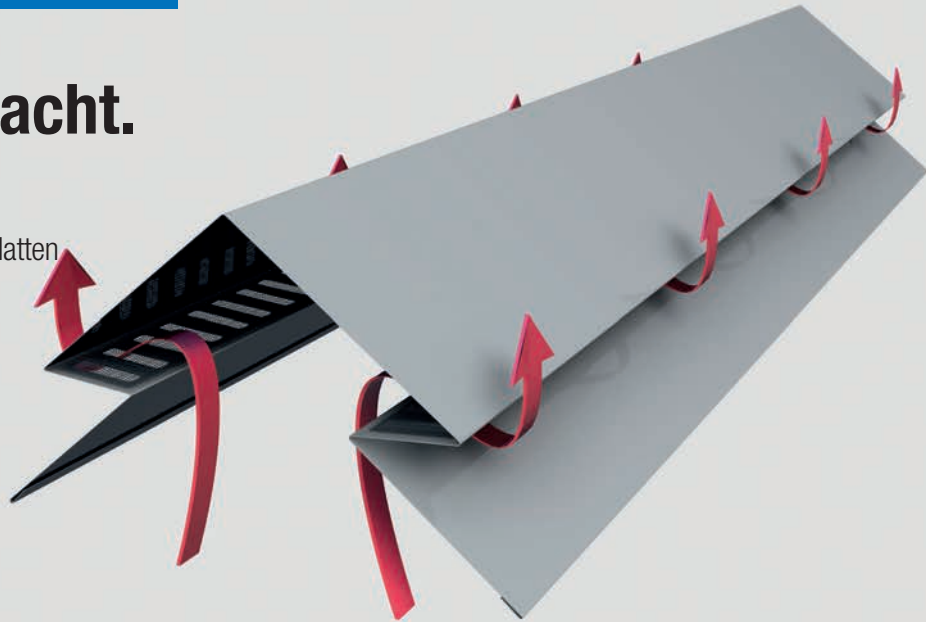

Selbstlüftender First

Abbildung	Details	Lieferform	Stärke in mm	Lieferlänge mm	Belüftungsquerschnitt / lfdm.	Befestigungsbedarf pro Meter	Artikelnummer	€/Stück ohne MwSt.	€/Stück mit 19% MwSt.					
	In Verbindung mit Profulfüllern für alle unsere Profile passend. Mit Lüftungsschlitzen, um Hitzestau zu vermeiden. Bitte achten Sie darauf, dass der Belüftungsquerschnitt für Ihr Vorhaben ausreichend ist.	80 µm Shimoco	0,50	2000	180 cm³	8 Stück A2 4,8 x 20	5650SF01	107,10	127,45					
		60 µm TTHD	0,50				5250SF01	94,95	112,99					
		35 µm Mattpolyester	0,50				5150SF01	85,90	102,22					
		25 µm Polyester	0,50				5050SF01	65,00	77,35					
		25 µm Polyester	0,63				5063SF01	67,50	80,33					
		25 µm Polyester	0,75				5075SF01	73,55	87,52					
		Holzoptik Ahorn 35 µm Strukturpolyester	0,50				505041SF01	117,20	139,47					
		Holzoptik Eiche 35 µm Strukturpolyester	0,50				505043SF01	117,20	139,47					
		Aluminium 25 µm Polyester	0,70				9070SF01	80,40	95,68					
		Aluminium ZincOptic 25 µm Polyester	0,70				907010SF01	95,90	114,12					
			Zum Verbinden von zwei Firsten				80 µm Shimoco	0,50	250	0	4 Stück A2 4,8 x 20	5650FV01	24,60	29,27
							60 µm TTHD	0,50				5250FV01	21,80	25,94
35 µm Mattpolyester	0,50			5150FV01	19,70	23,44								
25 µm Polyester	0,50			5050FV01	14,90	17,73								
25 µm Polyester	0,63			5063FV01	15,50	18,45								
25 µm Polyester	0,75			5075FV01	16,90	20,11								
Holzoptik Ahorn 35 µm Strukturpolyester	0,50			505041FV01	26,90	32,01								
Holzoptik Eiche 35 µm Strukturpolyester	0,50			505043FV01	26,90	32,01								
Aluminium 25 µm Polyester	0,70			9070FV01	18,45	21,96								
Aluminium ZincOptic 25 µm Polyester	0,70			907010FV01	22,00	26,18								

Querschnittszeichnung

First

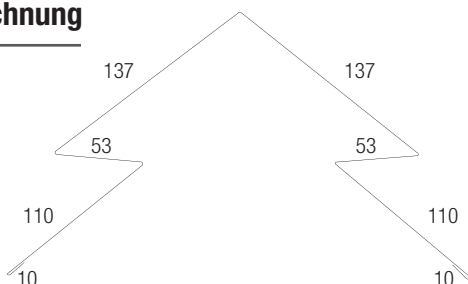

Querschnittszeichnung

First-Verbinder

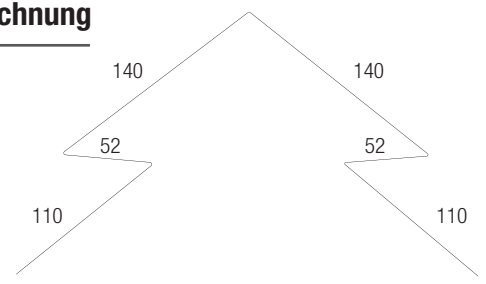

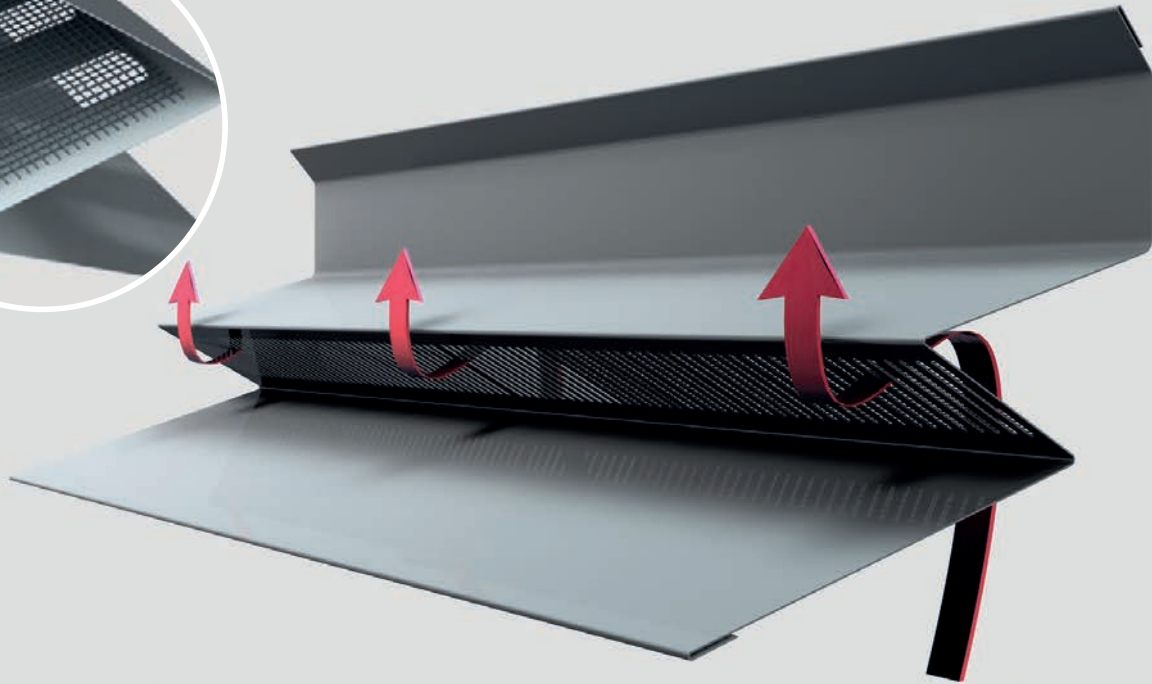
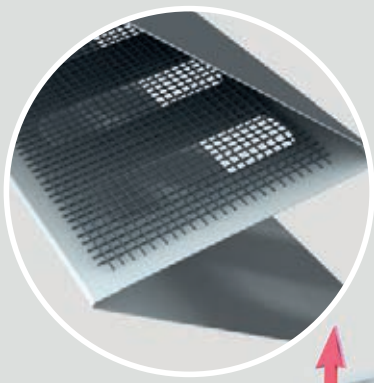

Selbstentlüftender Wandanschluss

Abbildung	Details	Lieferform	Stärke in mm	Lieferlänge mm	Belüftungsquerschnitt / lfdm.	Befestigungsbedarf pro Meter	Artikelnummer	€/Stück ohne MwSt.	€/Stück mit 19 % MwSt.					
	In Verbindung mit Profillüllern für alle unsere Profile passend. Mit Lüftungsschlitzen, um Hitze- und Kälte zu vermeiden. Bitte achten Sie darauf, dass der Belüftungsquerschnitt für Ihr Vorhaben ausreichend ist.	80 µm Shimoco	0,50	2000	90 cm³	4 Stück für Befestigung an der Wand (Art der Schraube je nach Unterkonstruktion)	5650SW01	65,90	78,42					
		60 µm TTHD	0,50				5250SW01	58,50	69,62					
		35 µm Mattpolyester	0,50				5150SW01	51,05	60,75					
		25 µm Polyester	0,50				5050SW01	41,75	49,68					
		25 µm Polyester	0,63				5063SW01	42,90	51,05					
		25 µm Polyester	0,75				5075SW01	46,50	55,34					
		Holzoptik Ahorn 35 µm Strukturpolyester	0,50				505041SW01	71,95	85,62					
		Holzoptik Eiche 35 µm Strukturpolyester	0,50				505043SW01	71,95	85,62					
		Aluminium 25 µm Polyester	0,70				9070SW01	50,80	60,45					
		Aluminium ZincOptic 25 µm Polyester	0,70				907010SW01	60,65	72,17					
			Zum Verbinden von zwei Wandanschlüssen				80 µm Shimoco	0,50	250	0	2 Stück für Befestigung an der Wand (Art der Schraube je nach Unterkonstruktion)	5650SV01	23,55	28,02
							60 µm TTHD	0,50				5250SV01	20,90	24,87
35 µm Mattpolyester	0,50			5150SV01	18,30	21,78								
25 µm Polyester	0,50			5050SV01	14,95	17,79								
25 µm Polyester	0,63			5063SV01	15,40	18,33								
25 µm Polyester	0,75			5075SV01	16,65	19,81								
Holzoptik Ahorn 35 µm Strukturpolyester	0,50			505041SV01	25,75	30,64								
Holzoptik Eiche 35 µm Strukturpolyester	0,50			505043SV01	25,75	30,64								
Aluminium 25 µm Polyester	0,70			9070SV01	18,20	21,66								
Aluminium ZincOptic 25 µm Polyester	0,70			907010SV01	21,70	25,82								

Querschnittszeichnung

Wandanschluss

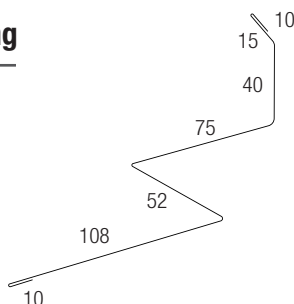

Querschnittszeichnung

Wandanschluss-Verbinder

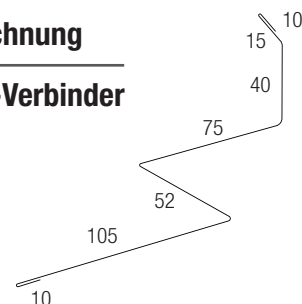



Windschutz-Ortgang

In der Vergangenheit konnte man Dachpfannenprofile aus Metall immer an einem durchgehenden Ortgang erkennen. Dieses Merkmal war für viele Kunden und Verarbeiter ein Kaufhindernis.

Aus dem gleichen Rohmaterial wie die Dachpfannenprofile lassen wir die Windschutz-Ortgänge in verschiedenen Farben und Beschichtungen fertigen. Mit dem Windschutz-Ortgang lässt sich nun unser Dachpfannenprofil wie ein herkömmliches Ziegeldach gestalten.



In folgenden Farben & Beschichtungen erhältlich

80 µm Shimoco	Farben
RAL 7016 Anthrazitgrau	
RAL 3009 Oxidrot	
60 µm TTHD	
RAL 7016 Anthrazitgrau	
RAL 8012 Rotbraun	
35 µm Mattpolyester	
23 Dunkelgrau	
33 Schwarz	
75 Ziegelrot	
25 µm Polyester	
RAL 8012 Rotbraun	
RAL 7016 Anthrazitgrau	
RAL 9005 Tiefschwarz	
RAL 8004 Kupferbraun	
Aluminium 25 µm Polyester	
RAL 7016 Anthrazitgrau	
RAL 8012 Rotbraun	













Windschutz-Ortgang

Für einen kompletten Ortgang wird ein 'Ortgangwinkel Anfang' und die entsprechende Anzahl 'Ortgangwinkel' benötigt!

Abbildung	Bezeichnung	Ausführung	Stärke in mm	Gewicht in kg / Stück	sonstige Details	Schraubenbedarf	Artikelnummer	€/Stück. ohne MwSt.	€/Stück. mit 19 % MwSt.
Windschutz-Ortgang									
	80 µm Shimoco	Ortgangwinkel Anfang rechts	0,50	0,13	60 / 160 mm Dachschenkel / Wandschenkel	1 Stk. Ttap 4,8 x 35 mm pro Ortgang	56500AR	15,60	18,56
		Ortgangwinkel rechts					56500R	15,35	18,27
		Ortgangwinkel Anfang links					56500AL	15,60	18,56
		Ortgangwinkel links					56500L	15,35	18,27
	60 µm TTHD	Ortgangwinkel Anfang rechts	0,50	0,13	60 / 160 mm Dachschenkel / Wandschenkel	1 Stk. Ttap 4,8 x 35 mm pro Ortgang	52500AR	13,90	16,54
		Ortgangwinkel rechts					52500R	13,70	16,30
		Ortgangwinkel Anfang links					52500AL	13,90	16,54
		Ortgangwinkel links					52500L	13,70	16,30
	35 µm Mattpolyester	Ortgangwinkel Anfang rechts	0,50	0,13	60 / 160 mm Dachschenkel / Wandschenkel	1 Stk. Ttap 4,8 x 35 mm pro Ortgang	51500AR	13,05	15,53
		Ortgangwinkel rechts					51500R	12,85	15,29
		Ortgangwinkel Anfang links					51500AL	13,05	15,53
		Ortgangwinkel links					51500L	12,85	15,29
	25 µm Polyester	Ortgangwinkel Anfang rechts	0,50	0,13	60 / 160 mm Dachschenkel / Wandschenkel	1 Stk. Ttap 4,8 x 35 mm pro Ortgang	50500AR	12,40	14,76
		Ortgangwinkel rechts					50500R	12,25	14,58
		Ortgangwinkel Anfang links					50500AL	12,40	14,76
		Ortgangwinkel links					50500L	12,25	14,58
Aluminium 25 µm Polyester	Ortgangwinkel Anfang rechts	0,70	0,08	60 / 160 mm Dachschenkel / Wandschenkel	1 Stk. Ttap 4,8 x 35 mm pro Ortgang	90700AR	14,05	16,72	
	Ortgangwinkel rechts					90700R	13,90	16,54	
	Ortgangwinkel Anfang links					90700AL	14,05	16,72	
	Ortgangwinkel links					90700L	13,90	16,54	
Firstendscheibe									
	80 µm Shimoco	Firstendscheibe	0,50	0,13	passend für Typ 2/1060	1 Stk. Ttap 4,8 x 35 mm	5650FS	11,05	13,15
	60 µm TTHD						5250FS	9,85	11,72
	35 µm Mattpolyester						5150FS	9,00	10,71
	25 µm Polyester						5050FS	8,55	10,17
	Aluminium 25 µm Polyester						9070FS	9,95	11,84

Formteile

Abbildung	Bezeichnung	Beschreibung	Gewicht in kg/St.	sonstige Details	Befestigung	Artikelnummer	€/Stück. ohne MwSt.	€/Stück. mit 19 % MwSt.
	Dunstrohr mit Grundplatte aus Kunststoff	als Sanitärentlüfter Komplettsatz inkl. Gummimanschette, flexiblen Rohranschluss, Dichtungs- und Befestigungsmaterial etc. Farben: 11 - Nadelgrün 23 - Dunkelgrau 29 - Rot 32 - Dunkelbraun 75 - Ziegelrot	3,50	Anschlussrohr = 110 mm Ø Einsatzbereich: Strangentlüftung Universalsystem passend für W-33/500, W-20/1100, W-35/1035 (35/207), W45/1000 und W-1/1064! Lieferbar in 5 Standardfarben (siehe linke Farbtabelle)	wird im Karton mitgeliefert	60110VI	261,20	310,83
				Anschlussrohr = 110 mm Ø Einsatzbereich: Strangentlüftung System passend für Typ 2/1060 Lieferbar in 5 Standardfarben (siehe linke Farbtabelle)		60110TTK	207,65	247,10
	JA-Dachflächenlüfter aus Kunststoff	Lüftungsquerschnitt = 200 cm² mit Schutzsieb gegen Insekten und Schnee gesichert!	0,80	passend für: Pfannenbleche Typ 2/1060, Einsatzbereich: als zusätzliche Dachflächenbe- oder entlüftung	Masterplug Schrauben 4 Stück	54200TTK	98,30	116,98
	JA-Firstentlüfter aus Kunststoff	Lüftungsquerschnitt = 100 cm² mit Schutzsieb gegen Insekten und Schnee gesichert!	0,75	passend für: halbrunde Firstbleche MUO Einsatzbereich: als zusätzliche Firstentlüftung	Schrauben 4 Stück	54100F	112,20	133,52
	JA-Sanitärentlüfter 15-45° aus Kunststoff	Dachneigung 15 - 45° inkl. Isorohr, kein weiteres Zubehör	1,20	Rohranschluss: 100,110,125,130,150 und 160 mm passend für: Typ 2/1060	4 Masterplug Schrauben	54S45TTK	207,55	246,98
	Walmendstücke aus Kunststoff	als Grat- / Walmabschluss formschöner Abschluss für Grate bei Walmdächern	0,30	passend für: halbrunde Firstbleche MUO Einsatzbereich: Walmdächer Gratanschlüsse	Schrauben 3 Stück	54PK2	40,05	47,66
	Y-Stücke, 15 - 30°	als Übergang von First auf Grat / Walm bei Walmdach für Dachneigung 15 - 30°	0,35	passend für: halbrunde Firstbleche MUO	Schrauben 6 Stück	54Y15	67,05	79,79
	Y-Stücke, 30 - 45°	als Übergang von First auf Grat / Walm bei Walmdach für Dachneigung 30 - 45°	0,35	passend für: halbrunde Firstbleche MUO	Schrauben 6 Stück	54Y45	67,05	79,79
	T-Stücke	als Firstabzweig 90°	0,35	passend für: halbrunde Firstbleche MUO Einsatzbereich: Dachausbauten, Dachanbauten, Winkeldächer	Schrauben 6 Stück	54T	67,05	79,79
	Dachfenster mit Metalldeckrahmen	Universalfenster mit 4 mm Einscheiben Sicherheitsglas, 520 x 450 mm Farben: 23 - Dunkelgrau 29 - Rot 32 - Dunkelbraun 75 - Ziegelrot	24,50	passend für alle Profile! (Flexible Bleischürze zum Anpassen an das Profil) Lieferbar in 4 Farben (siehe linke Farbtabelle)	Spanplatten- schrauben, 60 mm, 2 Stück	54EGDA1	348,60	414,83

Durchführungen, Abdichtungen

Abbildung	Bezeichnung	Typ	Ø in mm	sonstige Details	Artikelnummer	€/Stück. ohne MwSt.	€/Stück. mit 19 % MwSt.
	Durchführungsmanschetten	MF1	6 - 70	Farbe: Schwarz Abdichtung für Antennen-, Lüftungs- und / oder Abgasrohre in der Dachfläche Komplett-Satz inkl. Dichtungs- und Befestigungsmaterial passend für alle Profilbleche auch mit Edelstahlband mit Clip erhältlich	6010MF1	34,65	41,23
		MF2	22 - 102		6010MF2	37,45	44,57
		MF3	6 - 146		6010MF3	40,55	48,25
		MF4	70 - 178		6010MF4	56,95	67,77
		MF5	102 - 210		6010MF5	62,55	74,43
		MF6	121 - 254		6010MF6	77,95	92,76
		MF7	140 - 292		6010MF7	97,90	116,50
		MF8	171 - 343		6010MF8	124,95	148,69
		MF9	241 - 520		6010MF9	210,10	250,02
		MF10	305 - 724		6010MF10	449,95	535,44
	Öffnungsdurchmesser muss 20 % kleiner als Rohrdurchmesser geschnitten werden	MF3M	6 - 146	Details: siehe oben mit Edelstahlclip	6010MF3M	55,05	65,51
		MF5M	102 - 210		6010MF5M	84,65	100,73
		MF8M	171 - 343		6010MF8M	115,30	137,21
 <p>Zahnblech, groß, ungelocht (W-20)</p> <p>Zahnblech, groß, ungelocht (W-20)</p> <p>Zahnblech, groß, ungelocht (W-20)</p> <p>Zahnblech, groß, ungelocht (W-20)</p> <p>Zahnblech, groß, ungelocht (W-20)</p> <p>Zahnblech, groß, ungelocht (W-20)</p> <p>Zahnblech, groß, ungelocht (W-20)</p> <p>Zahnblech, groß, ungelocht (W-20)</p> <p>Zahnblech, groß, ungelocht (W-20)</p> <p>Zahnblech, groß, ungelocht (W-20)</p> <p>Zahnblech, groß, ungelocht (W-20)</p> <p>Zahnblech, groß, ungelocht (W-20)</p> <p>Zahnblech, groß, ungelocht (W-20)</p> <p>Zahnblech, groß, ungelocht (W-20)</p> <p>Zahnblech, groß, ungelocht (W-20)</p>	Zahnblech, groß, gelocht	W-20	Lieferlänge: 1127 mm	Angepasst an W-20/1100, W-35/1035 und W-45/1000, zuverlässige Schließung von Trapezsicken, einsetzbar für Traufe und First. (Beachten Sie die Belüftung)	5075ZG20G	13,10	15,59
	Zahnblech, groß, ungelocht	W-20			5075ZG20	10,25	12,20
	Zahnblech, klein, gelocht	W-20	Lieferlänge: 1107 mm		5075ZK20G	13,10	15,59
	Zahnblech, klein, ungelocht	W-20			5075ZK20	10,25	12,20
	Zahnblech, groß, gelocht	W-33	Lieferlänge: 500 mm		5075ZG33G	12,95	15,41
	Zahnblech, groß, ungelocht	W-33			5075ZG33	9,75	11,60
	Zahnblech, klein, gelocht	W-33	Lieferlänge: 595 mm		5075ZK33G	12,95	15,41
	Zahnblech, klein, ungelocht	W-33			5075ZK33	9,75	11,60
	Zahnblech, groß, gelocht	W-35	Lieferlänge: 1070 mm		5075ZG35G	13,50	16,07
	Zahnblech, groß, ungelocht	W-35			5075ZG35	10,55	12,55
	Zahnblech, klein, gelocht	W-35	Lieferlänge: 1075 mm		5075ZK35G	13,50	16,07
	Zahnblech, klein, ungelocht	W-35			5075ZK35	10,55	12,55
	Zahnblech, groß, gelocht	W-45	Lieferlänge: 1030 mm		5075ZG45G	17,70	21,06
	Zahnblech, groß, ungelocht	W-45			5075ZG45	13,35	15,89
	Zahnblech, klein, gelocht	W-45	Lieferlänge: 1095 mm		5075ZK45G	17,70	21,06
	Zahnblech, klein, ungelocht	W-45			5075ZK45	13,35	15,89
	Lüftungsrollfirst		Rollenlänge: 5000 mm Rollenbreite: 320 mm	Als First-/ Gratabdichtung mit beidseitigem Klebestreifen, dichtet sicher gegen Schnee und Regen ab, erhält aber die Entlüftungsfähigkeit! Passend für alle Profilbleche. Lieferbare Farben: Schwarz, Ziegelrot und Dunkelbraun	55RF	10,15	12,08
	Preis / lfdm.						
	Alu-Anschlussleisten	Als Kappliste für Andiflex oder Blei, bei Schornstein oder Wandanschlüssen.	Breite: 40 mm Länge: 3000 mm	Ausführung: Aluminium, pressblank	66LUAS40300	8,10	9,64
	Preis / m²						
	Unterspannbahn Typ „Profi“	Als Kondenswasserschutz Ausführung dreilagig, 135,-g / m² als Schalungsbahn geeignet.	Breite: 1500 mm Länge: 50,00 m Rolle: 75,00 m²	Ausführung: dampfdiffusionsoffen	6200AK	2,85	3,39
	Preis / m²						

Zur Preisgestaltung beachten Sie bitte die Hinweise auf Seite 5.

Abdichtungen, Profillfüller, Reparaturfarben

Abbildung	Bezeichnung	Profil	Größe	sonstige Details	Artikelnummer	€/lfdm. ohne MwSt.	€/lfdm. mit 19 % MwSt.	
	Traufenlüftungskämme		Rollenlänge: 5000 mm	Als Ungezieferschutz im Traufenbereich - erhält aber die Belüftung! Passend für alle Profilbleche; lieferbare Farben: Schwarz, Ziegelrot und Dunkelbraun	55TK	5,15	6,13	
	Firstdichtung für Dachpfannenprofile	Typ 2/1060	Lieferlänge 1060 mm	Profilfüller mit vorgestanzter Lochung aus PE-Schaumstoff zur Abdichtung von First, Wand-/Pultabschluss und Traufe sowie Dichtung für Kehle, Grat etc. Achtung: Die Verwendung von Profilfüllern lässt keine Be- oder Entlüftung mehr zu! Siehe Seite 144 -145	55TTK50	7,50	8,93	
	Traubendichtung für Dachpfannenprofile				55TTKP50	7,25	8,63	
	Universal-Filter Schaumdichtung		30 x 60 x 1000 mm	Profilfüller mit vorgestanzter Lochung aus PE-Schaumstoff (nicht Sinus W1) zur Abdichtung von First, Wand-/ Pultabschluss und Traufe sowie Dichtung für Kehle, Grat etc. Achtung: Die Verwendung von Profilfüllern lässt keine Be- oder Entlüftung mehr zu! Siehe Seite 144 -145	55FS	7,00	8,33	
	Profilfüller, groß	W-20	Lieferlänge: 1100 mm		5520L50	4,00	4,76	
	Profilfüller, klein	W-20			5520LP50	4,00	4,76	
	Profilfüller, groß	W-33	Lieferlänge: 1000 mm		5533L50	8,10	9,64	
	Profilfüller, klein	W-33	(für 2 Profile)		5533LP50	7,15	8,51	
	Profilfüller, groß	W-35	Lieferlänge: 1035 mm		553520750	7,35	8,75	
	Profilfüller, klein	W-35			5535207P50	7,35	8,75	
	Profilfüller, groß	W-45	Lieferlänge: 1000 mm		5545L50	8,95	10,65	
	Profilfüller, klein	W-45			5545LP50	8,95	10,65	
	Profilfüller	Sinus W-1	Lieferlänge: 1064 mm		551	3,85	4,58	
Preis pro VE								
	PE-Dichtungsband VE = 1 Rolle	Zum Abdichten von Überlappungen bei Querstößen von Trapezblechen	Abmessungen: 2 x 12 mm Rollenlänge: 10 m	Farbe: Anthrazit	55DI	7,65	9,10	
	Andiflex Anschlussdichtung VE = 1 Rolle	Flexible Anschlussdichtung für Schornstein oder Wandanschlüsse; vollflächig klebend	300 mm breit Rolle à 10 lfdm.	Farben: Ziegelrot, Dunkelgrau	55AF30	103,20	122,81	
			100 mm breit Rolle à 10 lfdm.		55AF10	34,75	41,35	
	Coating-Stick VE = 1 Stift	Zum Ausbessern von Beschädigungen sowie zum Verschließen von Schnittkanten	à 12 ml	Farben und Beschichtungen: Siehe Farbtabelle auf Seite 9	6212	25,75	30,64	
	Reparaturfarben VE = 1 Dose	Zum Ausbessern von Beschädigungen sowie zum Verschließen von Schnittkanten	à 125 ml	Farbton und Beschichtung bei Bestellung bitte angeben	621	26,15	31,12	
			à 750 ml		622	82,45	98,12	
			à 2500 ml		623	176,65	210,21	
	Vlieslack VE = 1 Dose	Zur Sättigung von Vliesstoff an Querüberlappungen und Traufe	à 375 ml	Verbrauch: siehe Seite 22	6201001	31,65	37,66	
			à 750 ml		6201002	58,55	69,67	
			à 2500 ml		6201003	178,85	212,83	

Zur Preisgestaltung beachten Sie bitte die Hinweise auf Seite 5.

Laufroste, Schneefänger

Abbildung	Bezeichnung	Größe	sonstige Details	Artikelnummer	€/ Stück. ohne MwSt.	€/ Stück. mit 19 % MwSt.	
 	Laufroste zum Aufsetzen auf Befestigungsbügel						
	verzinkte Laufroste	250 x 1000 mm			66LU00LR100	38,55	45,87
		250 x 800 mm			66LU00LR80	33,30	39,63
		250 x 600 mm			66LU00LR60	26,75	31,83
		250 x 420 mm			66LU00LR42	21,70	25,82
	farbige Laufroste	250 x 1000 mm		Farbige Laufroste in Standardfarben, einbrennlackiert lieferbar.	66LULR100	76,60	91,15
		250 x 800 mm			66LULR80	67,90	80,80
		250 x 600 mm			66LULR60	68,35	81,34
		250 x 420 mm			66LULR42	52,20	62,12
	Befestigungssatz für Laufroste: Schraub- u. Dichtungsmaterial				66LUBFSR	29,95	35,64
Achtung! Zur Montage eines Laufrostes benötigen Sie folgendes Material: 1 x Laufrost (66LULR), 2 x Grundbügel (66LUGRB), 2 x Befestigungsbügel (66LUBFG), 1 x Befestigungssatz für Laufrost (66LUBFSR)							
	verzinkte Steigtritte	Steigtritte zum Aufsetzen auf Grundbügel		66LU00STR	37,35	44,45	
	farbige Steigtritte	Farbige Steigtritte in Standardfarben, einbrennlackiert lieferbar.		66LUSTR	70,65	84,07	
	Befestigungssatz für Steigtritte: Schraub- u. Dichtungsmaterial		Achtung: für die Befestigung sind Grundbügel erforderlich.		66LUBFST	12,55	14,93
Grundbügel für Steigtritte und Laufroste							
	verzinkte Grundbügel			66LU00GRB	15,50	18,45	
	farbige Grundbügel	Farbige Grundbügel in Standardfarben, einbrennlackiert lieferbar.		66LUGRB	25,15	29,93	
Befestigungsbügel zum Aufsetzen auf Grundbügel							
	verzinkte Befestigungsbügel	Nur für Laufrostbefestigung erforderlich.		66LU00BFG	13,05	15,53	
	farbige Befestigungsbügel	Farbige Befestigungsbügel in Standardfarben, einbrennlackiert lieferbar.		66LUBFG	21,05	25,05	
	Schneefangbügel	Als Schneefangstopper Material: 1,75 mm Aluminium pulverbeschichtet in 23 - Dunkelgrau, 29 - Rot, 32 - Dunkelbraun 33 - Schwarz und 75 - Ziegelrot lieferbar. Passend für: Typ 2/1060 Befestigung: Schraube 4,8 x 80 mm, 2 Stück		66LUSST	3,90	4,64	



Schneefangsystem

Abbildung	Bezeichnung	Größe	sonstige Details	Farbe	Artikelnummer	€/ Stück. ohne MwSt.	€/ Stück. mit 19 % MwSt.
Schneefangsystem für alle Profile							
	Schneefänger als Schneefangrohre	3,00 m	<ul style="list-style-type: none"> - Aus ovalem Stahlrohr - Verhindert das Herunterfallen von Schnee auf Geh- und Fahrwege - Halterungsabstand von 1,2 m oder weniger - Als Komplettsystem inkl. 4 Befestiger, 2 Röhren und Befestigungsmaterial 	Ziegelro	6675LUMS35	134,70	160,29
				Dunkelgrau	6623LUMS35	134,70	160,29
				Schwarz	6633LUMS35	134,70	160,29
				Blank verzinkt	6600LUMS35	123,20	146,61

Vollständige Sicherheit

Moderne Schneefangsysteme sind heutzutage ein wichtiges Kriterium in Sachen Dachsicherheit. Gerade in einem Winter mit reichlich Schnee ist darauf zu achten, dass die Schneelast auf dem Dach für Personen und Fahrzeuge kein zu großes Risiko darstellt.

Wir bieten mit unserem Schneefangsystem einen umfassenden Schutz in der Dachsicherheit an. Dieses einfach zu montierende Schneefangsystem ist komplett mit unseren WECKMAN Profilen kompatibel und kann auch auf bereits vorhandenen Dächern installiert werden.

Was ist bei der Auswahl von Schneefängen zu berücksichtigen?

Bei der Ermittlung der Belastung müssen in erster Linie Dachneigung und Länge der Dachfläche berücksichtigt werden. Bereits eine Dachlänge von mehr als 5 m stellt ab einer Neigung von 27° Grad hohe Ansprüche an das Schneefangsystem. Mit ovalen Rohren sind größere Abstände möglich als mit Rundrohren. Die Schneefänger werden über der Fassadenlinie oder höher angebracht. Besonders bei alten Dachkonstruktionen sind Schneelasten nicht immer ausreichend berücksichtigt worden. Achten Sie auch darauf, dass der Schnee nicht auf eine andere Dachfläche fallen kann.



Laufsteg, Sicherheitssystem

Abbildung	Bezeichnung	Farben	Größe	sonstige Details	Artikelnummer	€/ Stück. ohne MwSt.	€/ Stück. mit 19 % MwSt.
Laufstege für alle Profile							
	Laufsteg	Ziegelrot	1,21 m	- Profilierte Trittfläche für hohe Standsicherheit - Auch bei extremen Witterungen sicher - 1,25 mm Stahlstärke garantiert eine sichere Dachbegehung - Laufstege können zur Befestigung von Sicherheitsseilen ohne separaten Befestigungsbügel genutzt werden - Schneedurchlass mehr als 50 % - CE-Kennzeichnung - Farben: Ziegelrot, Dunkelgrau, Schwarz - Als Komplettsystem inkl. Befestigungsmaterial	66LU75LR121	219,25	260,91
		Dunkelgrau			66LU23LR121	219,25	260,91
		Schwarz			66LU33LR121	219,25	260,91
Horizontales Sicherheitssystem für Laufstege							
	Sicherheitschiene inkl. Befestigungsmaterial	Ziegelrot	1,21 m	- Für sicheres Arbeiten und Gehen auf dem Dach - Das Sicherheitsseil ist an einem horizontalen Schienenwagen aus Edelstahl befestigt - CE-Kennzeichnung - Gewicht des Benutzers mit Gerät: 120 kg - Einfache Installation	66LU75LS121	95,60	113,76
		Dunkelgrau			66LU23LS121	95,60	113,76
		Schwarz			66LU33LS121	95,60	113,76
	Horizontaler Lauf-Karabinerhaken	-	-	-	66LULK	242,72	288,84
	Abnehmbarer Blocker	Ziegelrot	-	- Für sicheres Arbeiten und Gehen auf dem Dach - Das Sicherheitsseil ist an einem horizontalen Schienenwagen aus Edelstahl befestigt - CE-Kennzeichnung - Gewicht des Benutzers mit Gerät: 120 kg - Einfache Installation	66LU75LAB	58,45	69,56
		Dunkelgrau			66LU23LAB	58,45	69,56
		Schwarz			66LU33LAB	58,45	69,56
	Fester Blocker	Ziegelrot	-	- Für sicheres Arbeiten und Gehen auf dem Dach - Das Sicherheitsseil ist an einem horizontalen Schienenwagen aus Edelstahl befestigt - CE-Kennzeichnung - Gewicht des Benutzers mit Gerät: 120 kg - Einfache Installation	66LU75LFB	16,05	19,10
		Dunkelgrau			66LU23LFB	16,05	19,10
		Schwarz			66LU33LFB	16,05	19,10
	Sicherheitschiene-Erweiterungsset inkl. Befestigungsmaterial	Ziegelrot	-	- Für sicheres Arbeiten und Gehen auf dem Dach - Das Sicherheitsseil ist an einem horizontalen Schienenwagen aus Edelstahl befestigt - CE-Kennzeichnung - Gewicht des Benutzers mit Gerät: 120 kg - Einfache Installation	66LU75LES	19,20	22,85
		Dunkelgrau			66LU23LES	19,20	22,85
		Schwarz			66LU33LES	19,20	22,85

Zur Preisgestaltung beachten Sie bitte die Hinweise auf Seite 5.

Befestigungselemente

Abbildung	Bezeichnung	Typ	Größe	sonstige Details	Artikelnummer	€/VE ohne MwSt.	€/VE mit 19% MwSt.
	SW8-Schrauben VE = 100 Stück 6-Kt.-Systemschraube mit Pulverbeschichtung! Schaft verzinkter Stahl! Alu-Dichtring mit aufvulkanisierter schwarzer 14 mm-EPDM-Dichtung! Mit selbstbohrender Spitze, für schnelle und einfache Handhabung!	SKH-Schrauben	4,8 x 80 mm	Für Holzunterkonstruktion	5880	34,30	40,82
		SKH-Schrauben	4,8 x 60 mm		5860	30,20	35,94
		SKH-Schrauben	4,8 x 35 mm		5835	22,70	27,01
		SKÜ-Schrauben	4,8 x 20 mm	Für Überlappung und Kanteile	5820	22,70	27,01
		SKM-Schrauben	4,8 x 19 mm	Für Stahlunterkonstruktion ≤ 1,5 mm	5819	22,70	27,01
	Kalotten pressblank oder farbig VE = 100 Stück	pressblank	W-1/1064	Zur Befestigung der Profilbleche auf der Hochsicke (Wellenberg).	OKW2400	27,95	33,26
			W-20/1100		OK264900	26,45	31,48
			W-33/500		OK211600	26,45	31,48
			W-35/1035		OK413200	35,00	41,65
			W-45/1000		OK253000	31,55	37,54
		farbig	W-1/1064		OKW24	34,05	40,52
			W-20/1100		OK2649	35,05	41,71
			W-33/500		OK2116	33,85	40,28
			W-35/1035		OK4132	38,50	45,82
			W-45/1000		OK2530	33,85	40,28
	Schrauberklingen VE = 1 Stück Antriebsklingen für die im Lieferprogramm enthaltenen Schrauben!	SW8-Metallschrauberklinge, einfach	-	Für SW8-Schraube, mit Federring	5801FE	3,80	4,53
		SW8-Metallschrauberklinge, Profi		Für SW8-Schraube, mit Federring	5800FE	11,20	13,33
		3/8"-Metallschrauberklinge		Für 3/8"-Schraube, mit Federring	5800FE38	12,95	15,41
		Ttap-Bit		Für Ttap-Schraube	5800TTAP	10,60	12,61
	SW8 Edelstahl-Befestigungsschrauben A2 VE = 100 Stück	Überlappungsschrauben E14 selbstbohrend	4,8 x 20 mm	Edelstahlschrauben, selbstbohrend für Befestigung auf Holzunterkonstruktion sowie für Überlappungen und Kanteile! Edelstahl-Dichtring mit aufvulkanisierter grauer EPDM-Dichtung! Reparaturschrauben zum Verschließen von Fehlbohrungen und Löchern in den Profilblechen!	57JT34819E14	29,70	35,34
	3/8" Edelstahl-Reparaturschrauben A2 VE = 20 Stück	Reparaturschrauben E19 selbstbohrend	7,2 x 19 mm		58721919	13,65	16,24
	Master-Plug Verbindungsschraube VE = 1 Stück	Edelstahlschraube mit selbstverschließender EPDM Dichtung TYP M5F	9,5 x 22 mm	Zum Befestigen von Kunststoff-Zubehörteilen auf den Profilblechen	5800M5F	1,95	2,32
	Alu-Dichtnieten VE = 100 Stück	blank	Abmessungen: 4 x 8 mm	Zum Verschließen von Fehlbohrungen und Löchern, sowie zum Verbinden von Blechen!	5800DN	16,75	19,93
	TTAP Schraube mit Pulverbeschichtung, farbig VE = 100 Stück Mit selbstbohrender Spitze, für schnelle und einfache Handhabung!	35 µm verzinkt, mit 10 mm EPDM Dichtung	4,8 x 20 mm	Für Holzunterkonstruktion, als Wandbefestigung	6020	31,90	37,96
			4,8 x 35 mm	Achtung! Nur mit im Lieferprogramm enthaltenen Ttap-Bit zu verschrauben!	6035	32,35	38,50

Zur Preisgestaltung beachten Sie bitte die Hinweise auf Seite 5.

Schrauben für Verlegung von WECKMAN-Profilen

Edelstahlschrauben A2 mit Dichtscheiben (EPDM Dichtung)

Antrieb	Verwendung	Bauelemente	Untergrund	Abmessung	Farbe	Ausführungsart	Vorbohren	VE/Stückzahl	Artikelnummer	€/VE ohne MwSt.	€/VE m. 19% MwSt.							
SW 3/8"	Dach	Trapez / Sinus	Holz-UK	6,5 x 64 E16	blank, unlackiert	Mit Kalotten auf dem Obergurt	Ja		58656516	32,35	38,50							
		Trapez / Sinus		6,5 x 75 E16					58657516	37,00	44,03							
		Trapez / Sinus		6,5 x 90 E16					58659016	43,15	51,35							
		Trapez / Sinus		6,5 x 100 E16					586510016	61,25	72,89							
SW 8	Dach	Trapez / Sinus	Holz-UK	6,0 x 50 E16			blank, unlackiert	Mit Kalotten auf dem Obergurt	Nein	582605016	70,00	83,30						
SW 8		Trapez / Sinus		6,0 x 75 E16							582607516	95,90	114,12					
SW 3/8"	Dach	Trapez / Sinus	Stahl-UK < 2 mm	6,3 x 50 E16					blank, unlackiert	Ohne Kalotten im Untergurt	Ja		58BZ635016	45,80	54,50			
		Trapez / Sinus		6,3 x 64 E16									58BZ636416	49,65	59,08			
		Trapez / Sinus		6,3 x 75 E16									58BZ637516	56,00	66,64			
		Trapez / Sinus		Stahl-UK 1,5 - 4,0 mm									5,5 x 50 E16	586555016	67,85	80,74		
		SW 8		Trapezprofil									Stahl-UK 4,0 - 12,0 mm	5,5 x 38 E16	Nein	5812553816	66,50	79,14
		SW 8		Trapezprofil									Stahl-UK 4,0 - 12,0 mm	5,5 x 38 E22		5812553822	60,85	72,41
SW8	Dach / Wand	Trapezprofil	Holz-UK	6,0 x 38 E19	blank, unlackiert	Ohne Kalotten im Untergurt					Nein	100	582603819	73,15	87,05			
	Dach / Wand	Trapezprofil											RAL 1015 Hellelfenbein	58260381915	78,40	93,30		
	Dach / Wand	Trapezprofil											RAL 3005 Weinrot	58260381935	78,40	93,30		
	Dach / Wand	Trapezprofil											RAL 3009 Oxidrot	58260381929	78,40	93,30		
	Dach / Wand	Trapezprofil					RAL 5010 Enzianblau	58260381950					78,40	93,30				
	Dach / Wand	Trapezprofil					RAL 6002 Laubgrün	58260381962					78,40	93,30				
	Dach / Wand	Trapezprofil					RAL 6005 Moosgrün	58260381965	78,40	93,30								
	Dach / Wand	Trapezprofil					RAL 6011 Resedagrün	58260381961	78,40	93,30								
	Dach / Wand	Trapezprofil					RAL 6020 Chromoxidgrün	58260381960	78,40	93,30								
	Dach / Wand	Trapezprofil					RAL 7016 Anthrazitgrau	58260381976	78,40	93,30								
	Dach / Wand	Trapezprofil					RAL 7024 Graphitgrau	58260381923	78,40	93,30								
	Dach / Wand	Trapezprofil					RAL 8004 Kupferbraun	58260381984	78,40	93,30								
	Dach / Wand	Trapezprofil					RAL 8012 Rotbraun	58260381982	78,40	93,30								
	Dach / Wand	Trapezprofil					RAL 8014 Sepiabraun	58260381932	78,40	93,30								
	Dach / Wand	Trapezprofil					RAL 8017 Schokoladenbraun	58260381987	78,40	93,30								
	Dach / Wand	Trapezprofil					RAL 9002 Grauweiß	58260381992	78,40	93,30								
	Dach / Wand	Trapezprofil					RAL 9005 Tiefschwarz	58260381933	78,40	93,30								
	Dach / Wand	Trapezprofil					RAL 9006 Weißaluminium	58260381996	78,40	93,30								
	Dach / Wand	Trapezprofil					RAL 9010 Reinweiß	58260381990	78,40	93,30								
	** SIT	Wand					Sinusprofil	Holz-UK	6,0 x 38 E12	blank, unlackiert			Ohne Kalotten im Untergurt			58260381200	63,65	75,74
Wand		Sinusprofil	RAL 6005 Moosgrün	58260381265	84,50	100,56												
Wand		Sinusprofil	RAL 7016 Anthrazitgrau	58260381276	84,50	100,56												
Wand		Sinusprofil	RAL 8012 Rotbraun	58260381282	84,50	100,56												
Wand		Sinusprofil	RAL 9006 Weißaluminium	58260381296	84,50	100,56												
Wand		Sinusprofil	RAL 9007 Graualuminium	58260381297	84,50	100,56												
SW 8	Dach / Wand	Trapez / Sinus	Holz-UK	4,8 x 20 E14	RAL 6005 Moosgrün	Für Überlappung und Kanteile			58248201465	46,10	54,86							
	Dach / Wand	Trapez / Sinus			RAL 7016 Anthrazitgrau				58248201476	46,10	54,86							
	Dach / Wand	Trapez / Sinus			RAL 8012 Rotbraun				58248201482	46,10	54,86							
	Dach / Wand	Trapez / Sinus			RAL 9006 Weißaluminium				58248201496	46,10	54,86							
	Dach / Wand	Trapez / Sinus			RAL 9007 Graualuminium				58248201497	46,10	54,86							

** Pro VE ein Spezialbit enthalten.

Zur Preisgestaltung beachten Sie bitte die Hinweise auf Seite 5.

 Auslaufartikel

** Pro VE ein Spezialbit enthalten.

KEIN REINIGEN NÖTIG

KEINE BOHRSPÄNE

Antrieb	Verwendung	Bauelemente	Untergrund	Abmessung	Farbe	Ausführungsart	Vorbohren	VE/Stückzahl	Artikelnummer	€/VE ohne MwSt.	€/VE m. 19 % MwSt.
SW 8	Dach / Wand	Trapez / Sinus	Holz-UK	6,0 x 65 E16	blank, unlackiert	Mit Kalotten auf dem Obergurt	Nein	100	581606516	76,70	91,27
	Dach / Wand	Trapez / Sinus		6,0 x 76 E16					581607616	91,50	108,89
	Dach / Wand	Trapez / Sinus		6,0 x 99 E16					581609916	103,85	123,58
	Dach / Wand	Trapezprofil	Holz-UK	6,0 x 40 E19	blank, unlackiert	Ohne Kalotten im Untergurt	Nein	100	58160401900	73,10	86,99
	Dach / Wand	Trapezprofil			RAL 1015 Hellelfenbein				58160401915	78,40	93,30
	Dach / Wand	Trapezprofil			RAL 3005 Weinrot				58160401935	78,40	93,30
	Dach / Wand	Trapezprofil			RAL 3009 Oxidrot				58160401939	78,40	93,30
	Dach / Wand	Trapezprofil			RAL 5010 Enzianblau				58160401950	78,40	93,30
	Dach / Wand	Trapezprofil			RAL 6002 Laubgrün				58160401962	78,40	93,30
	Dach / Wand	Trapezprofil			RAL 6005 Moosgrün				58160401965	78,40	93,30
	Dach / Wand	Trapezprofil			RAL 6011 Resedagrün				58160401961	78,40	93,30
	Dach / Wand	Trapezprofil			RAL 6020 Chromoxidgrün				58160401960	78,40	93,30
	Dach / Wand	Trapezprofil			RAL 7035 Lichtgrau				58160401973	78,40	93,30
	Dach / Wand	Trapezprofil			RAL 7016 Anthrazitgrau				58160401976	78,40	93,30
	Dach / Wand	Trapezprofil			RAL 7024 Graphitgrau				58160401974	78,40	93,30
	Dach / Wand	Trapezprofil			RAL 8004 Kupferbraun				58160401984	78,40	93,30
	Dach / Wand	Trapezprofil			RAL 8011 Nussbraun				58160401981	78,40	93,30
	Dach / Wand	Trapezprofil			RAL 8012 Rotbraun				58160401982	78,40	93,30
	Dach / Wand	Trapezprofil			RAL 8014 Sepiabraun				58160401984	78,40	93,30
	Dach / Wand	Trapezprofil			RAL 8017 Schokoladenbraun				58160401987	78,40	93,30
Dach / Wand	Trapezprofil	RAL 9002 Grauweiß	58160401992	78,40	93,30						
Dach / Wand	Trapezprofil	RAL 9005 Tiefschwarz	58160401995	78,40	93,30						
Dach / Wand	Trapezprofil	RAL 9006 Weißaluminium	58160401996	78,40	93,30						
Dach / Wand	Trapezprofil	RAL 9007 Graualuminium	58160401997	78,40	93,30						
Dach / Wand	Trapezprofil	RAL 9010 Reinweiß	58160401990	78,40	93,30						
* SIT	Wand	Sinusprofil	Holz-UK	6,0 x 40 E12	blank, unlackiert	Für Überlappung und Kantteile	Nein	100	58160401200	77,55	92,28
	Wand	Sinusprofil			RAL 6005 Moosgrün				58160401265	84,45	100,50
	Wand	Sinusprofil			RAL 7016 Anthrazitgrau				58160401276	84,45	100,50
	Wand	Sinusprofil			RAL 8012 Rotbraun				58160401282	84,45	100,50
	Wand	Sinusprofil			RAL 9006 Weißaluminium				58160401296	84,45	100,50
	Wand	Sinusprofil			RAL 9007 Graualuminium				58160401297	84,45	100,50
SW 8	Dach / Wand	Trapez / Sinus	Holz-UK	4,5 x 22 E14	blank, unlackiert	Für Überlappung und Kantteile	Nein	100	58145221400	43,10	51,29
	Dach / Wand	Trapez / Sinus			RAL 6005 Moosgrün				58145221465	43,10	51,29
	Dach / Wand	Trapez / Sinus			RAL 7016 Anthrazitgrau				58145221476	43,10	51,29
	Dach / Wand	Trapez / Sinus			RAL 8012 Rotbraun				58145221482	43,10	51,29
	Dach / Wand	Trapez / Sinus			RAL 9006 Weißaluminium				58145221496	43,10	51,29
	Dach / Wand	Trapez / Sinus			RAL 9007 Graualuminium				58145221497	43,10	51,29

Zur Preisgestaltung beachten Sie bitte die Hinweise auf Seite 5.

* Pro VE ein Spezialbit enthalten.



NEU
WECKMAN

Die spanfreie Verarbeitung

Neu in unserem Sortiment und ein Produkt das überzeugt: die spanlose Befestigungsschraube. Die bauaufsichtlich zugelassene Edelstahlschraube A2 / Bimetall ist für STAHL sowie für ALUMINIUM die optimale Lösung, um anfallende Bohrspäne auf ein Minimum zu reduzieren. Besonders bei der Verarbeitung von WECKMAN Profilen aus STAHL wird somit das Problem von Rotrostbildung nach der Befestigung mit herkömmlichen Bohrschrauben und der Nichtreinigung der Dachflächen gänzlich ausgeschlossen. Ferner wird durch den speziellen Aufbau der spanlosen Befestigungsschraube die Spaltwirkung des Holzes in der Unterkonstruktion enorm reduziert. Dies wiederum führt zu einer erhöhten Lebensdauer der Holzunterkonstruktion.

Hohe Qualität in der Verarbeitung

Durch die Spezial-Beschichtung der Edelstahlschraube A2 werden lästige Bohrgeräusche auf ein Minimum reduziert. Die EPDM-Dichtscheibe gewährleistet eine hohe und dauerhafte Dichtigkeit und schützt Ihr Dach vor eindringender Feuchtigkeit. Eine weitere herausragende Produkteigenschaft der spanlosen Befestigungsschraube ist das patentierte Bohrsegment, welches die Spannung aus der Holzunterkonstruktion nimmt. Dadurch erhöht sich die Auszugskraft für das asymmetrische Holzgewinde.

- Spanlose Befestigung von Stahl- und Aluminiumprofilen auf Holzunterkonstruktionen
- Kein reinigen der Dachflächen nach der Montage nötig
- Reduzierte Spaltwirkung des Holzes durch patentiertes Bohrsegment
- Mit bauaufsichtlicher Zulassung



■ Stülppaneel

■ QuickPaneel

■ W-1/1064 | Sinusprofil

■ W-20/1100 LA | Trapezprofil

■ W-35/1035 LA (35/207) | Trapezprofil

WECKMAN Sinusprofil

Der wellenförmige Profilverlauf verleiht glatten Flächen eine völlig neue Dynamik. Durch das daraus resultierende Licht- und Schattenspiel bekommt die Fassade einen ganz besonderen Charakter. Unterschiedliche Verlegerichtungen des Wellenverlaufes, wie z. B. horizontal, diagonal oder vertikal, führen zu einer einmaligen Möglichkeit die Fassade zu beleben. Auch im Kontrast zu anderen Fassadenbaustoffen, wie z.B. Stein, Glas oder Holz, fügt sich das WECKMAN Sinusprofil harmonisch ein.

Lassen Sie Ihrer FANTASIE freien Lauf.

Mischen Sie verschiedene Farben oder untermalen Sie den Ausdruck Ihrer Fassade mit farblich sich abgrenzenden Verbindungs-, Einfass-, oder Abschlussprofilen. Nicht nur optisch können Sie Ihre Fassade frei gestalten. Auch Anschluss-, Einfass- und Übergangprofile können wir auf Wunsch in individuellen Abmessungen herstellen. WECKMAN Sinusprofil – ein Fassadenprofil, das sowohl traditionellen als auch modernen architektonischen Ansprüchen gerecht wird.

- für Dach und Fassade
- für Neubau und Sanierung
- für Wohn-, Landwirtschafts- und Industriegebäude





W-1/1064		Befestigungsmaterial: S. 48 / 50 Montageanleitung: S. 142												
Lieferform	Profilhöhe in mm	Plattenbreite in mm	Nutz-/ Abrechnungs- breite in mm	Lieferlänge in mm	Stärke in mm	Gewicht in kg / m ²	Zinkauflage in g / m ²	Artikelnummer	€/ m ² ohne MwSt.	€/ m ² mit 19 % MwSt.				
80 µm Shimoco	18	1120	1064	150 - 8000	0,50	4,95	275	5650W1LA	29,90	35,58				
60 µm TTHD								5250W1LA	27,70	32,96				
35 µm Mattpolyester								5150W1LA	24,30	28,92				
25 µm Polyester								5050W1LA	21,25	25,29				
25 µm Polyester				150 - 9000	0,63	6,25		5063W1LA	25,70	30,58				
25 µm Polyester				150 - 10000	0,75	7,45		5075W1LA	28,75	34,21				
25 µm Polyester Sonderposten ohne DIN und Garantie				150 - 6000	0,40	3,94		5000W1LA	18,80	22,37				
Holzoptik Ahorn 35 µm Strukturpolyester				150 - 8000	0,50	4,95		505041W1LA	33,35	39,69				
Holzoptik Eiche 35 µm Strukturpolyester				150 - 8000	0,50	4,95		505043W1LA	33,35	39,69				
Aluminium 25 µm Polyester				150 - 7000	0,70	2,23		-	9070W1LA	30,90	36,77			
Aluminium ZincOptic 25 µm Polyester				150 - 7000	0,70	2,23		-	907010W1LA	33,70	40,10			
Zuschlag für Schutzfolienkaschierung - Polyesterbeschichtung					0,05	0,05		-	W1LAF	1,15	1,37			
Zuschlag für Schutzfolienkaschierung - Mattpolyesterbeschichtung / TTHD					0,05	0,05		-	W1LAF	1,45	1,73			

Zur Preisgestaltung beachten Sie bitte die Hinweise auf Seite 5.



Querschnittszeichnung

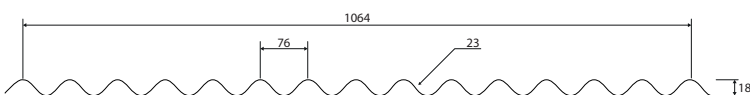

Weitere Längen auf Anfrage erhältlich: stärken- und mengenabhängig.

WECKMAN Stülppaneel

Das WECKMAN Stülppaneel mit verdeckter Verschraubung ist die exzellente Lösung zur Gestaltung von Fassaden, Dachgiebeln, Dachgauben und Dachüberständen. Durch das Nut- und Federprinzip sind die Paneele besonders schnell und unkompliziert montiert. Des Weiteren sind die Paneele witterungsbeständig und besonders pflegeleicht. Lästiges Streichen wie bei vergleichbaren Schalungen aus Holz entfällt komplett. Das

WECKMAN Stülppaneel kann sowohl aus Stahl als auch aus Aluminium und in einer Vielzahl unterschiedlicher Materialstärken, Beschichtungen und Farben gefertigt werden. Zwei Standardgrößen werden angeboten, auf Wunsch sind aber auch individuelle Abmessungen möglich

ZEITLOSE FASSADENGESTALTUNG

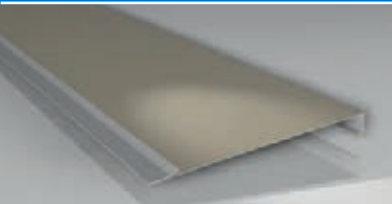
Stülppaneel										
	Profilhöhe Maße in mm	Paneel- breite in mm	Nutzbreite in mm	Lieferlänge in mm	Stärke in mm	Gewicht in kg / m ²	Zinkauflage in g / m ²	Artikelnummer	€/ lfdm. ohne MwSt.	€/ lfdm. mit 19 % MwSt.
										
80 µm Shimoco	A = 10 B = 12 C = 183 D = 24 E = 14	180	135	250 - 3000	0,50	1,31	275	5650ST12	12,55	14,93
60 µm TTHD								5250ST12	11,45	13,63
35 µm Mattpolyester								5150ST12	9,65	11,48
25 µm Polyester					5050ST12	8,75		10,41		
					5063ST12	10,00		11,90		
Holzoptik Ahorn 35 µm Strukturpolyester					5075ST12	10,95		13,03		
Holzoptik Eiche 35 µm Strukturpolyester					505041ST12	13,75		16,36		
Aluminium 25 µm Polyester					505043ST12	13,75		16,36		
Aluminium ZincOptic 25 µm Polyester					9070ST12	12,75		15,17		
					907010ST12	15,15		18,03		
80 µm Shimoco	A = 10 B = 18 C = 183 D = 24 E = 14	180	135	250 - 3000	0,50	1,31	275	5650ST18	12,55	14,93
60 µm TTHD								5250ST18	11,45	13,63
35 µm Mattpolyester								5150ST18	9,65	11,48
25 µm Polyester					5050ST18	8,75		10,41		
					5063ST18	10,00		11,90		
Holzoptik Ahorn 35 µm Strukturpolyester					5075ST18	10,95		13,03		
Holzoptik Eiche 35 µm Strukturpolyester					505041ST18	13,75		16,36		
Aluminium 25 µm Polyester					505043ST18	13,75		16,36		
Aluminium ZincOptic 25 µm Polyester					9070ST18	12,75		15,17		
					907010ST18	15,15		18,03		



Stülppaneel - Oberes Endprofil

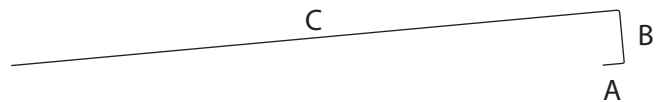

	Profilhöhe Maße in mm	Paneel- breite in mm	Nutzbreite in mm	Lieferlänge in mm	Stärke in mm	Gewicht in kg / m ²	Zinkauflage in g / m ²	Artikelnummer	€ / lfdm. ohne MwSt.	€ / lfdm. mit 19 % MwSt.
										
80 µm Shimoco	A = 10 B = 12 C = 180	180	135	250 - 3000	0,50	1,31	275	5650SE12	12,55	14,93
60 µm TTHD								5250SE12	11,45	13,63
35 µm Mattpolyester								5150SE12	9,65	11,48
25 µm Polyester					5050SE12	8,75		10,41		
					5063SE12	10,00		11,90		
					5075SE12	10,95		13,03		
Holzoptik Ahorn 35 µm Strukturpolyester					0,50	1,31		505041SE12	13,75	16,36
Holzoptik Eiche 35 µm Strukturpolyester								505043SE12	13,75	16,36
Aluminium 25 µm Polyester								9070SE12	12,75	15,17
Aluminium ZincOptic 25 µm Polyester					907010SE12	15,15			18,03	
80 µm Shimoco	A = 10 B = 18 C = 180	180	135	250 - 3000	0,50	1,31	275	5650SE18	12,55	14,93
60 µm TTHD								5250SE18	11,45	13,63
35 µm Mattpolyester								5150SE18	9,65	11,48
25 µm Polyester					5050SE18	8,75		10,41		
					5063SE18	10,00		11,90		
					5075SE18	10,95		13,03		
Holzoptik Ahorn 35 µm Strukturpolyester					0,50	1,31		505041SE18	13,75	16,36
Holzoptik Eiche 35 µm Strukturpolyester								505043SE18	13,75	16,36
Aluminium 25 µm Polyester								9070SE18	12,75	15,17
Aluminium ZincOptic 25 µm Polyester					907010SE18	15,15			18,03	



QuickPaneel

Bedarf pro m² =
4,76 lfdm QuickPaneel

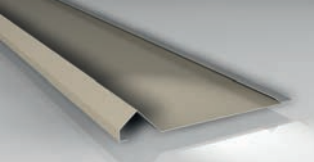

	Profilhöhe Maße in mm	Paneelbreite in mm	Nutzbreite in mm	Lieferlänge in mm	Stärke in mm	Gewicht in kg / m ²	Zinkauflage in g / m ²	Artikelnummer	€ / lfdm. ohne MwSt.	€ / lfdm. mit 19 % MwSt.
80 µm Shimoco	A = 10 B = 12 C = 25 D = 36 E = 200,8 F = 21 G = 10	240	210	250 - 3000	0,50	1,31	275	5650QU	12,50	14,88
60 µm TTHD								5250QU	11,45	13,63
35 µm Mattpolyester								5150QU	9,65	11,48
25 µm Polyester					5050QU	8,75		10,41		
					5063QU	10,00		11,90		
					5075QU	10,95		13,03		
Holzoptik Ahorn 35 µm Strukturpolyester					505041QU	13,75		16,36		
Holzoptik Eiche 35 µm Strukturpolyester					505043QU	13,75		16,36		
Aluminium 25 µm Polyester					9070QU	16,00		19,04		
Aluminium ZincOptic 25 µm Polyester					907010QU	18,95		22,55		

QuickPaneel - Oberes Endprofil



	Profilhöhe Maße in mm	Paneelbreite in mm	Nutzbreite in mm	Lieferlänge in mm	Stärke in mm	Gewicht in kg / m ²	Zinkauflage in g / m ²	Artikelnummer	€ / lfdm. ohne MwSt.	€ / lfdm. mit 19 % MwSt.
80 µm Shimoco	A = 10 B = 12 C = 25 D = 36 E = 330	360	-	250 - 3000	0,50	1,75	275	5650QE	16,50	19,64
60 µm TTHD								5250QE	15,10	17,97
35 µm Mattpolyester								5150QE	12,65	15,05
25 µm Polyester					5050QE	11,45		13,63		
					5063QE	13,30		15,83		
					5075QE	14,50		17,26		
Holzoptik Ahorn 35 µm Strukturpolyester					505041QE	18,15		21,60		
Holzoptik Eiche 35 µm Strukturpolyester					505043QE	18,15		21,60		
Aluminium 25 µm Polyester					9070QE	21,25		25,29		
Aluminium ZincOptic 25 µm Polyester					907010QE	25,15		29,93		

Zur Preisgestaltung beachten Sie bitte die Hinweise auf Seite 5.

Hinweis: Zubehör Kantteile nur in 0,50 mm lieferbar.

Starterprofileiste

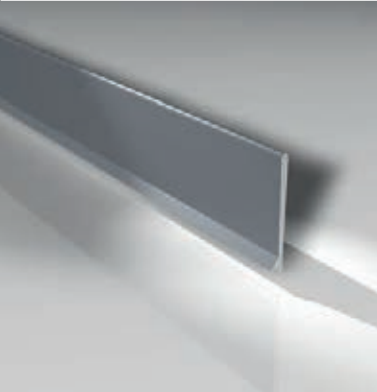
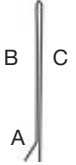
Abbildung	Zeichnung	Beschichtung	Stärke in mm	Größe in mm	Länge in mm	Artikelnummer	€/ lfdm. ohne MwSt.	€/ lfdm. mit 19 % MwSt.
		80 µm Shimoco	0,50	A = 10 B = 40 C = 50	bis 3000	5650SP01	17,00	20,23
		60 µm TTHD				5250SP01	15,50	18,45
		35 µm Mattpolyester				5150SP01	12,95	15,41
		25 µm Polyester				5050SP01	12,70	15,11
		Holzoptik Ahorn 35 µm Strukturpolyester				505041SP01	18,75	22,31
		Holzoptik Eiche 35 µm Strukturpolyester				505043SP01	18,75	22,31
		Aluminium 25 µm Polyester				9070SP01	13,90	16,54
		Aluminium ZincOptic 25 µm Polyester				907010SP01	16,05	19,10

Belüftetes Sockelprofil

Abbildung	Zeichnung	Beschichtung	Stärke in mm	Größe in mm	Länge in mm	Artikelnummer	€/ lfdm. ohne MwSt.	€/ lfdm. mit 19 % MwSt.
		blank, verzinkt	0,75	A = 30 B = 60	bis 2000	597500BS01	14,50	17,26
				A = 30 B = 90		597500BS02	18,30	21,78
				A = 30 B = 120		597500BS03	24,45	29,10

Außenecklisene

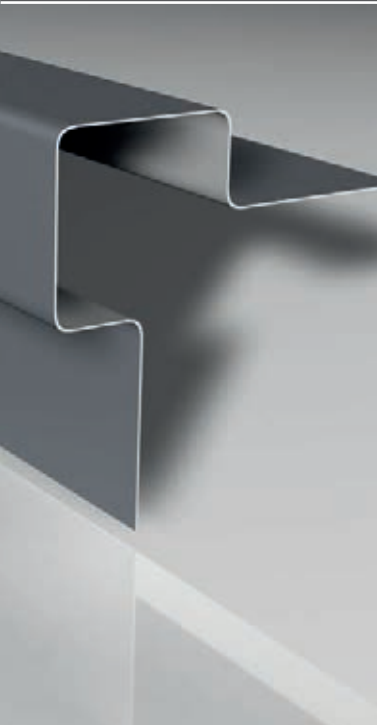
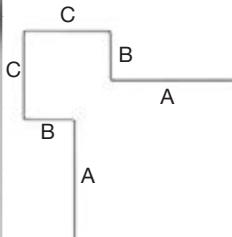
Abbildung	Zeichnung	Beschichtung	Stärke in mm	Größe in mm	Länge in mm	Artikelnummer	€/ lfdm. ohne MwSt.	€/ lfdm. mit 19 % MwSt.
	<p>A = 80 mm B = 35 mm C = variabel (s. Tabelle)</p> 	80 µm Shimoco	0,50	C = 60	bis 5000	5650AE01	31,00	36,89
				C = 90		5650AE02	31,00	36,89
				C = 120		5650AE03	35,85	42,66
		60 µm TTHD		C = 60		5250AE01	28,35	33,74
				C = 90		5250AE02	28,35	33,74
				C = 120		5250AE03	32,80	39,03
		35 µm Mattpolyester		C = 60		5150AE01	25,50	30,35
				C = 90		5150AE02	25,50	30,35
				C = 120		5150AE03	29,40	34,99
		25 µm Polyester		C = 60		5050AE01	21,35	25,41
				C = 90		5050AE02	21,35	25,41
				C = 120		5050AE03	23,15	27,55
		Holzoptik Ahorn 35 µm Strukturpolyester		C = 60		505041AE01	34,05	40,52
				C = 90		505041AE02	34,05	40,52
				C = 120		505041AE03	39,45	46,95
		Holzoptik Eiche 35 µm Strukturpolyester		C = 60		505043AE01	34,05	40,52
				C = 90		505043AE02	34,05	40,52
				C = 120		505043AE03	39,45	46,95
		Aluminium 25 µm Polyester		C = 60		9070AE01	29,10	34,63
				C = 90		9070AE02	29,10	34,63
				C = 120		9070AE03	35,00	41,65
		Aluminium ZincOptic 25 µm Polyester		C = 60		907010AE01	31,85	37,90
				C = 90		907010AE02	31,85	37,90
				C = 120		907010AE03	36,55	43,49

Zur Preisgestaltung beachten Sie bitte die Hinweise auf Seite 5.

Weitere Abmessung auf Anfrage lieferbar. Siehe Seite 36 / 37 Sonderkanteile! Hinweis: Zubehör Kanteile nur in 0,50 mm lieferbar.

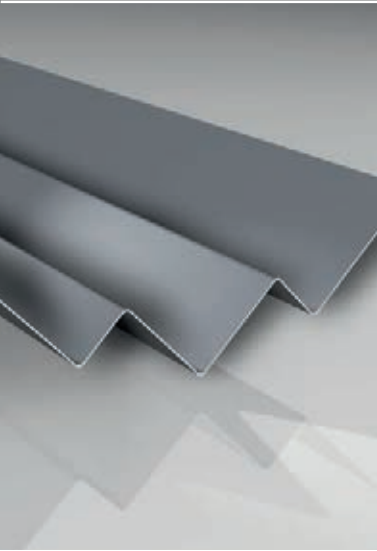
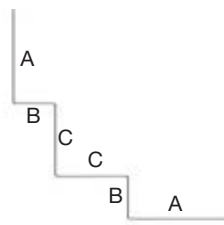
Innenecklisene		Beschichtung	Stärke in mm	Größe in mm	Länge in mm	Artikelnummer	€/ lfdm. ohne MwSt.	€/ lfdm. mit 19 % MwSt.	
Abbildung	Zeichnung	80 µm Shimoco	0,50	C = 60	bis 5000	5650IE01	25,80	30,70	
				C = 90		5650IE02	31,00	36,89	
	<p>A = 60 mm B = 35 mm C = variabel (s. Tabelle)</p> 	60 µm TTHD	0,50	C = 120	bis 5000	5650IE03	35,85	42,66	
				C = 60		5250IE01	23,60	28,08	
				C = 90		5250IE02	28,35	33,74	
		35 µm Mattpolyester	0,50	0,50	C = 120	bis 5000	5250IE03	32,80	39,03
					C = 60		5150IE01	19,85	23,62
					C = 90		5150IE02	25,50	30,35
		25 µm Polyester	0,50	0,50	C = 120	bis 5000	5150IE03	29,40	34,99
					C = 60		5050IE01	17,00	20,23
					C = 90		5050IE02	21,35	25,41
		Holzoptik Ahorn 35 µm Strukturpolyester	0,50	0,50	C = 120	bis 5000	5050IE03	23,15	27,55
					C = 60		505041IE01	28,30	33,68
					C = 90		505041IE02	34,05	40,52
		Holzoptik Eiche 35 µm Strukturpolyester	0,50	0,50	C = 120	bis 5000	505041IE03	39,45	46,95
					C = 60		505043IE01	28,30	33,68
					C = 90		505043IE02	34,05	40,52
		Aluminium 25 µm Polyester	0,50	0,50	C = 120	bis 5000	505043IE03	39,45	46,95
					C = 60		9070IE01	24,85	29,57
					C = 90		9070IE02	29,10	34,63
Aluminium ZincOptic 25 µm Polyester	0,50	0,50	C = 120	bis 5000	9070IE03	35,00	41,65		
			C = 60		907010IE01	26,15	31,12		
			C = 90		907010IE02	31,85	37,90		
				C = 120		907010IE03	36,55	43,49	

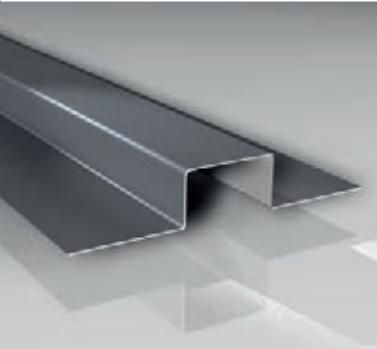
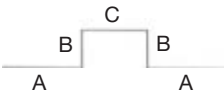
Verbindungsleiste		Beschichtung	Stärke in mm	Größe in mm	Länge in mm	Artikelnummer	€/ lfdm. ohne MwSt.	€/ lfdm. mit 19 % MwSt.	
Abbildung	Zeichnung	80 µm Shimoco	0,50	C = 60	bis 5000	5650VE01	23,65	28,14	
				C = 90		5650VE02	25,80	30,70	
	<p>A = 60 mm B = 35 mm C = variabel (s. Tabelle)</p> 	60 µm TTHD	0,50	C = 120	bis 5000	5650VE03	25,80	30,70	
				C = 60		5250VE01	21,60	25,70	
				C = 90		5250VE02	23,60	28,08	
		35 µm Mattpolyester	0,50	0,50	C = 120	bis 5000	5250VE03	23,60	28,08
					C = 60		5150VE01	18,15	21,60
					C = 90		5150VE02	19,85	23,62
		25 µm Polyester	0,50	0,50	C = 120	bis 5000	5150VE03	19,85	23,62
					C = 60		5050VE01	14,25	16,96
					C = 90		5050VE02	17,00	20,23
		Holzoptik Ahorn 35 µm Strukturpolyester	0,50	0,50	C = 120	bis 5000	5050VE03	17,00	20,23
					C = 60		505041VE01	26,00	30,94
					C = 90		505041VE02	28,30	33,68
		Holzoptik Eiche 35 µm Strukturpolyester	0,50	0,50	C = 120	bis 5000	505041VE03	28,30	33,68
					C = 60		505043VE01	26,00	30,94
					C = 90		505043VE02	28,30	33,68
		Aluminium 25 µm Polyester	0,50	0,50	C = 120	bis 5000	505043VE03	28,30	33,68
					C = 60		9070VE01	23,20	27,61
					C = 90		9070VE02	24,85	29,57
Aluminium ZincOptic 25 µm Polyester	0,50	0,50	C = 120	bis 5000	9070VE03	24,85	29,57		
			C = 60		907010VE01	24,65	29,33		
			C = 90		907010VE02	26,15	31,12		
				C = 120		907010VE03	26,15	31,12	

Zur Preisgestaltung beachten Sie bitte die Hinweise auf Seite 5.

Weitere Abmessungen auf Anfrage lieferbar. Siehe Seite 36 / 37 Sonderkantteile! Hinweis: Zubehör Kantteile nur in 0,50 mm lieferbar.

Oberteil

zur 2-teiligen Verbindungslisene mit Auskleidungsschenkel für Fensterlaibung (Zum Aufsetzen auf das Unterteil oberhalb und unterhalb vom Fenster)

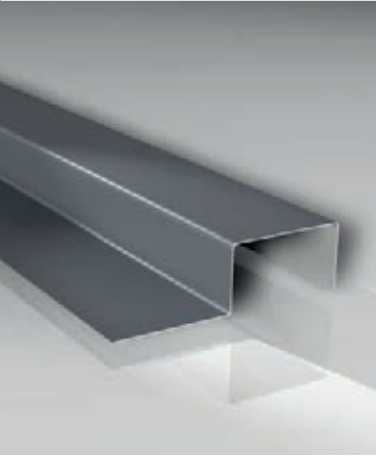
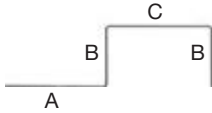
Abbildung (Kann vom Original abweichen)	Zeichnung	Beschichtung	Stärke in mm	Größe in mm	Länge in mm	Artikelnummer	€/ lfdm. ohne MwSt.	€/ lfdm. mit 19 % MwSt.
	A = 60 mm B = 35 mm C = variabel (s. Tabelle) 	80 µm Shimoco	0,50	C = 60	bis 5000	5650VF01	23,65	28,14
				C = 90		5650VF02	23,65	28,14
				C = 120		5650VF03	23,65	28,14
		60 µm TTHD		C = 60		5250VF01	21,60	25,70
				C = 90		5250VF02	21,60	25,70
				C = 120		5250VF03	21,60	25,70
		35 µm Mattpolyester		C = 60		5150VF01	18,15	21,60
				C = 90		5150VF02	18,15	21,60
				C = 120		5150VF03	18,15	21,60
		25 µm Polyester		C = 60		5050VF01	14,25	16,96
				C = 90		5050VF02	14,25	16,96
				C = 120		5050VF03	14,25	16,96
		Holzoptik Ahorn 35 µm Strukturpolyester		C = 60		505041VF01	26,00	30,94
				C = 90		505041VF02	26,00	30,94
				C = 120		505041VF03	26,00	30,94
		Holzoptik Eiche 35 µm Strukturpolyester		C = 60		505043VF01	26,00	30,94
				C = 90		505043VF02	26,00	30,94
				C = 120		505043VF03	26,00	30,94
		Aluminium 25 µm Polyester		C = 60		9070VF01	23,20	27,61
				C = 90		9070VF02	23,20	27,61
				C = 120		9070VF03	23,20	27,61
Aluminium ZincOptic 25 µm Polyester	C = 60	907010VF01	24,65	29,33				
	C = 90	907010VF02	24,65	29,33				
	C = 120	907010VF03	24,65	29,33				

Unterteil

zur 2-teiligen Verbindungslisene mit Auskleidungsschenkel für Fensterlaibung (Auskleidungshöhe=Fensterhöhe / Zuschnitt bauseits)

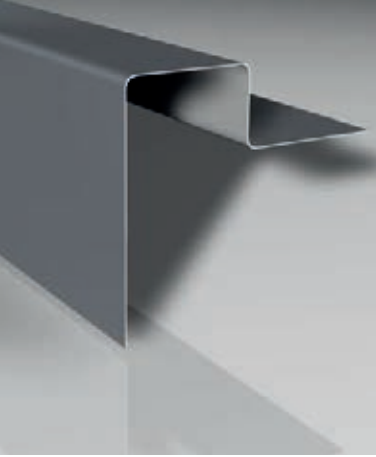
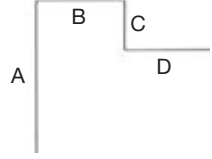
Abbildung	Zeichnung	Beschichtung	Stärke in mm	Größe in mm	Länge in mm	Artikelnummer	€/ lfdm. ohne MwSt.	€/ lfdm. mit 19 % MwSt.
	A = variabel (s. Tabelle) B = variabel (s. Tabelle) C = 35 mm D = 60 mm 	80 µm Shimoco	0,50	A=165mm B=60 mm	bis 3500	5650VU01	31,00	36,89
				A=165 mm B=90 mm		5650VU02	31,00	36,89
				A=165mm B=120 mm		5650VU03	31,00	36,89
		60 µm TTHD		A=165mm B=60 mm		5250VU01	28,35	33,74
				A=165 mm B=90 mm		5250VU02	28,35	33,74
				A=165mm B=120 mm		5250VU03	28,35	33,74
		35 µm Mattpolyester		A=165mm B=60 mm		5150VU01	25,50	30,35
				A=165mm B=90 mm		5150VU02	25,50	30,35
				A=165mm B=120 mm		5150VU03	25,50	30,35
		25 µm Polyester		A=165mm B=60 mm		5050VU01	21,35	25,41
				A=165mm B=90 mm		5050VU02	21,35	25,41
				A=165mm B=120 mm		5050VU03	21,35	25,41
		Holzoptik Ahorn 35 µm Strukturpolyester		A=165mm B=60 mm		505041VU01	34,05	40,52
				A=165mm B=90 mm		505041VU02	34,05	40,52
				A=165mm B=120 mm		505041VU03	34,05	40,52
		Holzoptik Eiche 35 µm Strukturpolyester		A=165mm B=60 mm		505043VU01	34,05	40,52
				A=165mm B=90 mm		505043VU02	34,05	40,52
				A=165mm B=120 mm		505043VU03	34,05	40,52
		Aluminium 25 µm Polyester		A=165mm B=60 mm		9070VU01	29,10	34,63
				A=165mm B=90 mm		9070VU02	29,10	34,63
				A=165mm B=120 mm		9070VU03	29,10	34,63
Aluminium ZincOptic 25 µm Polyester	A=165mm B=60 mm	907010VU01	31,85	37,90				
	A=165mm B=90 mm	907010VU02	31,85	37,90				
	A=165mm B=120 mm	907010VU03	31,85	37,90				

Andere Abmessungen auf Anfrage

Zur Preisgestaltung beachten Sie bitte die Hinweise auf Seite 5.

Weitere Abmessung auf Anfrage lieferbar. Siehe Seite 36 / 37 Sonderkanteile! Hinweis: Zubehör Kanteile nur in 0,50 mm lieferbar.

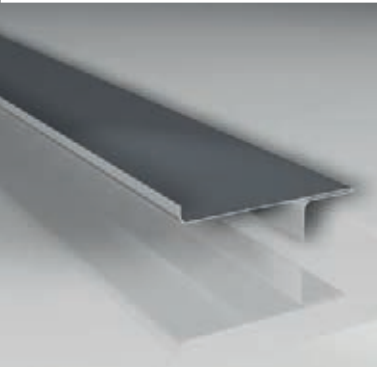
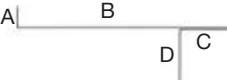
Fensterbank		Beschichtung	Stärke in mm	Größe in mm	Länge in mm	Artikelnummer	€/ lfdm. ohne MwSt.	€/ lfdm. mit 19 % MwSt.
Abbildung	Zeichnung	80 µm Shimoco	0,50	B = 160 mm	bis 3500	5650FB01	23,65	28,14
				B = 220 mm		5650FB02	25,80	30,70
B = 280 mm	5650FB03			31,00		36,89		
	A = 15mm B = variabel (s. Tabelle) C = 30 mm D = 40 mm 	60 µm TTHD		B = 160 mm		5250FB01	21,60	25,70
				B = 220 mm		5250FB02	23,60	28,08
				B = 280 mm		5250FB03	28,35	33,74
		35 µm Mattpolyester		B = 160 mm		5150FB01	18,15	21,60
				B = 220 mm		5150FB02	19,85	23,62
				B = 280 mm		5150FB03	25,50	30,35
		25 µm Polyester		B = 160 mm		5050FB01	14,25	16,95
				B = 220 mm		5050FB02	17,00	20,23
				B = 280 mm		5050FB03	21,35	25,41
		Holzoptik Ahorn 35 µm Strukturpolyester		B = 160 mm		505041FB01	26,00	30,94
				B = 220 mm		505041FB02	28,30	33,68
				B = 280 mm		505041FB03	34,05	40,52
		Holzoptik Eiche 35 µm Strukturpolyester		B = 160 mm		505043FB01	26,00	30,94
				B = 220 mm		505043FB02	28,30	33,68
				B = 280 mm		505043FB03	34,05	40,52
		Aluminium 25 µm Polyester	B = 160 mm	9070FB01	23,20	27,61		
			B = 220 mm	9070FB02	24,85	29,57		
			B = 280 mm	9070FB03	29,10	34,63		
Aluminium ZincOptic 25 µm Polyester	B = 160 mm	907010FB01	24,65	29,33				
	B = 220 mm	907010FB02	26,15	31,12				
	B = 280 mm	907010FB03	31,85	37,90				

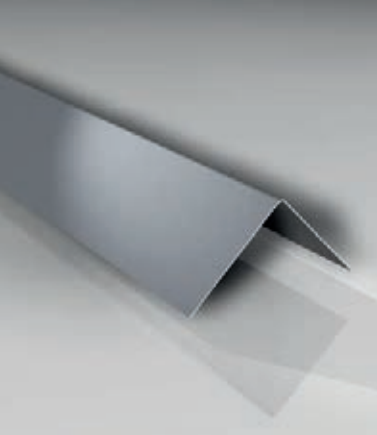
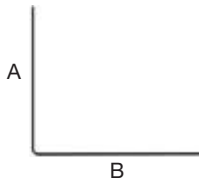
Fensterprofil (oben)		Beschichtung	Stärke in mm	Größe in mm	Länge in mm	Artikelnummer	€/ lfdm. ohne MwSt.	€/ lfdm. mit 19 % MwSt.
Abbildung	Zeichnung	80 µm Shimoco	0,50	A = 150 B = 100 mm	bis 3500	5650FP01	23,65	28,14
				A = 150 B = 160 mm		5650FP02	25,80	30,70
A = 150 B = 250 mm	5650FP03			31,00		36,89		
	A 	60 µm TTHD		A = 150 B = 100 mm		5250FP01	21,60	25,70
				A = 150 B = 160 mm		5250FP02	23,60	28,08
				A = 150 B = 250 mm		5250FP03	28,35	33,74
		35 µm Mattpolyester		A = 150 B = 100 mm		5150FP01	18,15	21,60
				A = 150 B = 160 mm		5150FP02	19,85	23,62
				A = 150 B = 250 mm		5150FP03	25,50	30,35
		25 µm Polyester		A = 150 B = 100 mm		5050FP01	14,25	16,95
				A = 150 B = 160 mm		5050FP02	17,00	20,23
				A = 150 B = 250 mm		5050FP03	21,35	25,41
		Holzoptik Ahorn 35 µm Strukturpolyester		A = 150 B = 100 mm		505041FP01	26,00	30,94
				A = 150 B = 160 mm		505041FP02	28,30	33,68
				A = 150 B = 250 mm		505041FP03	34,05	40,52
		Holzoptik Eiche 35 µm Strukturpolyester		A = 150 B = 100 mm		505043FP01	26,00	30,94
				A = 150 B = 160 mm		505043FP02	28,30	33,68
				A = 150 B = 250 mm		505043FP03	34,05	40,52
		Aluminium 25 µm Polyester	A = 150 B = 100 mm	9070FP01	23,20	27,61		
			A = 150 B = 160 mm	9070FP02	24,85	29,57		
			A = 150 B = 250 mm	9070FP03	29,10	34,63		
Aluminium ZincOptic 25 µm Polyester	A = 150 B = 100 mm	907010FP01	24,65	29,33				
	A = 150 B = 160 mm	907010FP02	26,15	31,12				
	A = 150 B = 250 mm	907010FP03	31,85	37,90				

Zur Preisgestaltung beachten Sie bitte die Hinweise auf Seite 5.

Weitere Abmessungen auf Anfrage lieferbar. Siehe Seite 36 / 37 Sonderkannteile! Hinweis: Zubehör Kannteile nur in 0,50 mm lieferbar.

Obere Abschlussblende

2-teiliges Set

1. Befestigungsprofil für Deckleiste (A) immer in 25 µm Polyester.
2. Deckblende wird auf das Befestigungsprofil gesteckt. Dieses Profil gibt es in den gängigen Beschichtungen.

Abbildung	Beschichtung	Stärke in mm	Größe in mm	Länge in mm	Artikelnummer	€/ lfdm. ohne MwSt.	€/ lfdm. mit 19 % MwSt.
	80 µm Shimoco	0,50	-	bis 3500	5650AB01	23,65	28,14
	60 µm TTHD				5250AB01	21,60	25,70
	35 µm Mattpolyester				5150AB01	18,15	21,60
	25 µm Polyester				5050AB01	14,25	16,95
	Holzoptik Ahorn 35 µm Strukturpolyester				505041AB01	26,00	30,94
	Holzoptik Eiche 35 µm Strukturpolyester				505043AB01	26,00	30,94
	Aluminium 25 µm Polyester				9070AB01	23,20	27,61
	Aluminium ZincOptic 25 µm Polyester				907010AB01	24,65	29,33

Z-Übergangprofil

Abbildung	Zeichnung	Beschichtung	Stärke in mm	Größe in mm	Länge in mm	Artikelnummer	€/ lfdm. ohne MwSt.	€/ lfdm. mit 19 % MwSt.
	<p>A = 60 mm B = variabel (s. Tabelle)</p>	80 µm Shimoco	0,50	B = 60 mm	bis 5000	5650Z01	23,65	28,14
		B = 90 mm		5650Z02		23,65	28,14	
		B = 120 mm		5650Z03		23,65	28,14	
		60 µm TTHD		B = 60 mm		5250Z01	21,60	25,70
		B = 90 mm		5250Z02		21,60	25,70	
		B = 120 mm		5250Z03		21,60	25,70	
		35 µm Mattpolyester		B = 60 mm		5150Z01	18,15	21,60
		B = 90 mm		5150Z02		18,15	21,60	
		B = 120 mm		5150Z03		18,15	21,60	
		25 µm Polyester		B = 60 mm		5050Z01	14,25	16,95
		B = 90 mm		5050Z02		14,25	16,95	
		B = 120 mm		5050Z03		14,25	16,95	
		Holzoptik Ahorn 35 µm Strukturpolyester		B = 60 mm		505041Z01	26,00	30,94
		B = 90 mm		505041Z02		26,00	30,94	
		B = 120 mm		505041Z03		26,00	30,94	
		Holzoptik Eiche 35 µm Strukturpolyester		B = 60 mm		505043Z01	26,00	30,94
		B = 90 mm		505043Z02		26,00	30,94	
		B = 120 mm		505043Z03		26,00	30,94	
Aluminium 25 µm Polyester	B = 60 mm	9070Z01	23,20	27,61				
B = 90 mm	9070Z02	23,20	27,61					
B = 120 mm	9070Z03	23,20	27,61					
Aluminium ZincOptic 25 µm Polyester	B = 60 mm	907010Z01	24,65	29,33				
B = 90 mm	907010Z02	24,65	29,33					
B = 120 mm	907010Z03	24,65	29,33					

Befestigung

Abbildung	Produkt	Ausführung	Größe in mm	VE	Artikelnummer	€/ VE ohne MwSt.	€/ VE mit 19 % MwSt.
	Befestigungsschrauben QuickPaneel	selbstbohrend, für Holzunterkonstruktion, Kreuzschlitz	4,2 x 16	100 Stück	58004816Q	13,05	15,53

Zur Preisgestaltung beachten Sie bitte die Hinweise auf Seite 5.

Weitere Abmessung auf Anfrage lieferbar. Siehe Seite 36 / 37 Sonderkanteile! Hinweis: Zubehör Kanteile nur in 0,50 mm lieferbar.



PVC

Polyvinylchlorid

Montageinformationen ab Seite 166

PVC Platten dürfen zu keiner Zeit im Stapel, auch nicht während der Montage, der Sonnenstrahlung und Feuchtigkeit (Brennglaswirkung) ausgesetzt werden. Die montierten Platten müssen von unten mindestens durch einen Abstand von 40 cm belüftet sein. Alle nach oben zur Lichtplatte zeigenden Holzteile müssen mit Aluklebeband abgeklebt oder weiß gestrichen (PVC-kompatibel) werden. PVC Lichtplatten sind nur bis ca. 70 °C formstabil. Verformungen durch Temperatureinfluss sind Hitzeschäden und werden nicht durch die Garantie abgedeckt.

Abbildung	Lieferform	Farbe und % Lichtdurchlass	Länge mm	Breite mm	Nutzbreite mm	Stärke mm / Qualität	Ø Befestigungsbedarf Stck. / m ²	Artikelnummer	€/ m ² ohne MwSt.	€/ m ² mit 19 % MwSt.
	VLF-76/18 PRISMA PVC Sinusplatte Wabenstruktur	klarbläulich ca. 75 %	2000, 2500, 3000, 3500, 4000, 4500, 5000, 6000, 7000	1030	990	2,5 siehe Garantie S. 190	8 Spengler- schrauben 4,5 x 45 mm Abstandhalter: 76/18 Sinus	35257618PK	25,25	30,05
	VLF-70/18 PVC Spundwand	klarbläulich ca. 85 %	2000, 2500, 3000, 3500, 4000, 4500, 5000, 6000, 7000, 8000	1095	1045	1,0	8 Spengler- schrauben 4,5 x 45 mm	35SPK109	8,25	9,82
						1,2 WHR		3512SK109	9,90	11,78
						1,4 WHR		3514SK109	12,75	15,17
						1,4 W		3514SK109ST	11,20	13,33
		bronze ca. 65 %				1,0	Abstandhalter: 70/18 Spundwand	35SPB109	8,25	9,82
						1,2 WHR		3512SB109	9,90	11,78
						1,4 WHR		3514SB109	12,75	15,17
						1,4 W		3514SB109ST	11,20	13,33

Zur Preisgestaltung beachten Sie bitte die Hinweise auf Seite 5.

PVC

Polyvinylchlorid

Montageinformationen ab Seite 166

PVC Platten dürfen zu keiner Zeit im Stapel, auch nicht während der Montage, der Sonnenstrahlung und Feuchtigkeit (Brennglaswirkung) ausgesetzt werden. Die montierten Platten müssen von unten mindestens durch einen Abstand von 40 cm belüftet sein. Alle nach oben zur Lichtplatte zeigenden Holzteile müssen mit Aluklebeband abgeklebt oder weiß gestrichen (PVC-kompatibel) werden. PVC Lichtplatten sind nur bis ca. 70 °C formstabil. Verformungen durch Temperatureinfluss sind Hitzeschäden und werden nicht durch die Garantie abgedeckt.

Abbildung	Lieferform	Farbe und % Lichtdurchlass	Länge mm	Breite mm	Nutzbreite mm	Stärke mm / Qualität	Ø Befestigungsbedarf Stck. / m ²	Artikelnummer	€/ m ² ohne MwSt.	€/ m ² mit 19 % MwSt.
	VLF-76/18 PVC Sinusplatte	klarbläulich	2000, 2500, 3000, 3500, 4000, 4500, 5000, 6000, 7000, 8000	900	836	1,0	8 Spengler- schrauben 4,5 x 45 mm Abstandhalter: 76/18 Sinus	35SWK090	8,25	9,82
	VLF-76/18 PVC Sinusplatte	klarbläulich ca. 85 %	2000, 2500, 3000, 3500, 4000, 4500, 5000, 6000, 7000, 8000	1120	1064	1,4 WHR	8 Spengler- schrauben 4,5 x 45 mm Abstandhalter: 76/18 Sinus	35147618	12,75	15,17
	VLF-76/18 PVC Sinusplatte	bronze ca. 65 %	2000, 2500, 3000, 3500, 4000, 4500, 5000, 6000, 7000, 8000	900	836	1,2 WHR	8 Spengler- schrauben 4,5 x 45 mm Abstandhalter: 76/18 Sinus	35127618B	9,90	11,78

Zur Preisgestaltung beachten Sie bitte die Hinweise auf Seite 5.



PVC		Polyvinylchlorid		Montageinformationen ab Seite 166							
Abbildung	Lieferform	Farbe und % Lichtdurchlass	Länge mm	Breite mm	Nutzbreite mm	Stärke mm / Qualität	Ø Befestigungsbedarf Stck. / m ²	Artikelnummer	€/ m ² ohne MwSt.	€/ m ² mit 19 % MwSt.	
	VLF-177/51 PVC Prof. 5	klarbläulich ca. 85 %	1250, 1600, 2000, 2500, 3100	920	873	1,2 WHR	4 Edelstahlschrauben 6,5 x 90 mm	5512KP5	9,90	11,78	
								5514KP5	12,75	15,17	
								5514KP6	12,75	15,17	
	VLF-177/51 PVC Prof. 6			1097	1062	1,4 WHR	Abstandhalter: 177/51	5514KP6	12,75	15,17	
	VLF-177/51 PVC Prof. 6 3/4			1152	1062	1,4 WHR		5514KP634	12,75	15,17	
	VLF-130/30 PVC Prof. 8	klarbläulich ca. 85 %	1250, 1600, 2000, 2500	1000	910	1,4 WHR	6 Edelstahlschrauben 6,5 x 75 mm	5514KP8	12,75	15,17	
							Abstandhalter: 130/30				
	VLF-95/35 PVC für Bitumenwellplatten	klarbläulich ca. 85 %	2000	950	855	1,2 WHR	8 Spenglerschrauben 4,5 x 65 mm	3512KP9535	9,90	11,78	
Zur Preisgestaltung beachten Sie bitte die Hinweise auf Seite 5.											

* Der Längenzuschnitt der Lichtplatte ist nicht möglich.



PVC		Polyvinylchlorid		Montageinformationen ab Seite 166 Abrechnung erfolgt nach Nutzbreite							
Abbildung	Lieferform	Farbe und % Lichtdurchlass	Länge mm	Breite mm	Nutzbreite mm	Stärke mm / Qualität	Ø Befestigungsbedarf Stck. / m ²	Artikelnummer	€/ m ² ohne MwSt.	€/ m ² mit 19 % MwSt.	
	VLF-20/1100LR PVC passend für: WECKMAN-Profil W-20/1100LR	klarbläulich ca. 85 %	2000, 2500, 3000, 3500, 4000, 4500, 5000, 6000, 7000, 8000	1144	1100	1,4 WHR	5 Edelstahlschrauben 6,5 x 65 mm	3514W20LR	20,10	23,92	
							Kalotten: 26/49				
	VLF-20/1100LA PVC passend für: WECKMAN-Profil W-20/1100LA						4 Edelstahlschrauben 6,0 x 38 mm	3514W20LA nur für die Wandmontage geeignet!	20,10	23,92	
	VLF-207/35 PVC passend für: Dach und Wand	klarbläulich ca. 85 %	2000, 2500, 3000, 3500, 4000, 4500, 5000, 6000, 7000, 8000	1075	1035	1,5 WHR	4 Edelstahlschrauben 6,5 x 75 mm	351535207K	18,30	21,78	
	VLF-183/40 PVC	klarbläulich ca. 85 %	2000, 2500, 3000, 3500, 4000, 4500, 5000, 6000, 7000, 8000	955	915	1,5 WHR	4 Edelstahlschrauben 6,5 x 75 mm	351540183K	20,40	24,28	
	VLF-250/50 Trapez PVC Hoesch/ Thyssen/SAB/ Fischer neu, u. a.	klarbläulich ca. 85 %	2000, 2500, 3000, 3500, 4000, 4500, 5000, 6000, 7000, 8000	1055	1000	1,5 WHR	4 Edelstahlschrauben 6,5 x 90 mm	351550250K	17,75	21,12	

Zur Preisgestaltung beachten Sie bitte die Hinweise auf Seite 5.



PC		Polycarbonat		Montageinformationen ab Seite 166 Abrechnung erfolgt nach Nutzbreite						
Abbildung	Lieferform	Farbe und % Lichtdurchlass	Länge mm	Breite mm	Nutzbreite mm	Stärke mm / Qualität	Ø Befestigungsbedarf Stck. / m ²	Artikelnummer	€/ m ² ohne MwSt.	€/ m ² mit 19 % MwSt.
	VLF-20/1100 PC	glasklar ca. 90 % einseitig UV- beschichtet	2000, 2500, 3000, 3500, 4000, 4500, 5000, 6000, 7000, 8000	1138	1100	1,0	4 Edelstahl- schrauben 6,5 x 65 mm Kalotten: 26/49	3510PCW20LR	25,75	30,64
	VLF-207/35 PC	glasklar ca. 90 % beidseitig UV- beschichtet	2000, 2500, 3000, 3500, 4000, 4500, 5000, 6000, 7000, 8000	1070	1035	1,0	4 Edelstahl- schrauben 6,5 x 75 mm Kalotten: 41/32	3510PC35207	24,85	29,57
	VLF-45/1000 PC	glasklar ca. 90 % einseitig UV- beschichtet	2000, 2500, 3000, 3500, 4000, 4500, 5000, 6000, 7000, 8000	1070	1000	1,0	4 Edelstahl- schrauben 6,5 x 90 mm Kalotten: 25/30	3510PCW45LR	30,30	36,06

Zur Preisgestaltung beachten Sie bitte die Hinweise auf Seite 5.



PC		Polycarbonat		Montageinformationen ab Seite 166						
Abbildung	Lieferform	Farbe und % Lichtdurchlass	Länge mm	Breite mm	Nutzbreite mm	Stärke mm / Qualität	Ø Befestigungsbedarf Stck. / m ²	Artikelnummer	€/ m ² ohne MwSt.	€/ m ² mit 19 % MwSt.
	VLF-76/18 Polycarbonat Spundwand	glasklar ca. 90 % einseitig UV-beschichtet	2000, 2500, 3000, 3500, 4000, 4500, 5000, 6000, 7000, 8000	1265	1216	0,9	8 Spengler- schrauben 4,5 x 45 mm	3610SK126	18,75	22,31
		weiß-opal ca. 80 % einseitig UV-beschichtet					Abstandhalter: 70/18 Spundwand	3610S0126	19,95	23,74
	VLF-76/18 Polycarbonat Spundwand Athermic	silbermetallic ca. 30 % einseitig UV- beschichtet	2000, 2500, 3000, 3500, 4000, 4500, 5000, 6000, 7000, 8000	1265	1216	1,1	8 Spengler- schrauben 4,5 x 45 mm	3611AT126	26,65	31,71
	VLF-76/18 Polycarbonat Sinus	glasklar ca. 90 % beidseitig UV-beschichtet	2000, 2500, 3000, 3500, 4000, 4500, 5000, 6000, 7000, 8000	1116	1064	0,9	8 Spengler- schrauben 4,5 x 45 mm	3610WK112	18,60	22,13
		weiß-opal ca. 80 % beidseitig UV-beschichtet					Abstandhalter: 76/18 Sinus	3610W0112	19,70	23,44
	VLF-76/18 Polycarbonat Sinus Athermic	silbermetallic ca. 30 % beidseitig UV-beschichtet	2000, 2500, 3000, 3500, 4000, 4500, 5000, 6000, 7000, 8000	1116	1064	1,1	8 Spengler- schrauben 4,5 x 45 mm	3611WAT112	26,65	31,71

Zur Preisgestaltung beachten Sie bitte die Hinweise auf Seite 5.



PC		Polycarbonat		Montageinformationen ab Seite 166						
Abbildung	Lieferform	Farbe und % Lichtdurchlass	Länge mm	Breite mm	Nutzbreite mm	Stärke mm / Qualität	Ø Befestigungsbedarf Stck. / m ²	Artikelnummer	€/ m ² ohne MwSt.	€/ m ² mit 19 % MwSt.
<p>Nutzbreite 836 mm Plattenbreite 900 mm</p>	PC 76/18 Sinusplatte	glasklar, einseitig UV-beschichtet	2000, 2500, 3000, 3500, 4000, 4500, 5000, 6000, 7000, 8000	900	836	0,65	8 Spenglerschrauben 4,5 x 45 mm Abstandhalter: 76/18 Sinus	36065WK090	15,10	17,97
<p>Nutzbreite 836 mm Plattenbreite 900 mm</p>	PC 76/18 Sinusplatte	glasklar, einseitig UV-beschichtet	2000, 2500, 3000, 3500, 4000, 4500, 5000, 6000, 7000, 8000	900	836	1,4	8 Spenglerschrauben 4,5 x 45 mm Abstandhalter: 76/18 Sinus	3614WKG090	30,75	36,59
<p>Nutzbreite 836 mm Plattenbreite 900 mm</p>	PC 76/18 Sinusplatte C-Struktur, gekräuselt	glasklar, einseitig UV-beschichtet	2000, 2500, 3000, 3500, 4000, 4500, 5000, 6000, 7000, 8000	900	836	1,4	8 Spenglerschrauben 4,5 x 45 mm Abstandhalter: 76/18 Sinus	3614WKC090	30,75	36,59
<p>Nutzbreite 836 mm Plattenbreite 900 mm</p>	PC 70/18 Trapezplatte	glasklar, einseitig UV-beschichtet	2000, 2500, 3000, 3500, 4000, 4500, 5000, 6000, 7000, 8000	900	836	0,65	8 Spenglerschrauben 4,5 x 45 mm Abstandhalter: 70/18 Trapez	36065SK090	15,10	17,97

Zur Preisgestaltung beachten Sie bitte die Hinweise auf Seite 5.

NEU: PC WELLE WABE OPAL

NEU

VLF[®]
Kunststoffe

PC	Polycarbonat		Montageinformationen ab Seite 166							
Abbildung	Lieferform	Farbe und % Lichtdurchlass	Länge mm	Breite mm	Nutzbreite mm	Stärke mm / Qualität	Ø Befestigungsbedarf Stck. / m ²	Artikelnummer	€/ m ² ohne MwSt.	€/ m ² mit 19 % MwSt.
<p>Nutzbreite 980 mm Plattenbreite 1045 mm</p>	PC 76/18 Sinusplatte Wabenstruktur	glasklar, ca. 71 % einseitig UV- beschichtet	2000, 2500, 3000, 3500, 4000, 4500, 5000, 6000, 7000	1045	980	2,8	8 Edelstahl- schrauben 6,5 x 50 mm	36287618	40,80	48,55
		bronze, ca. 49 % einseitig UV- beschichtet						36287618B	41,90	49,86
		opal, ca. 49 % einseitig UV- beschichtet						362676180	41,20	49,03
<p>Nutzbreite 1064 mm Plattenbreite 1116 mm</p>	VLF-Line PC 76/18 Sinusplatte NO DROP	glasklar ca. 90 % einseitig UV- beschichtet	2000, 2500, 3000, 3500, 4000, 4500, 5000, 6000, 7000, 8000	1116	1064	1,4	8 Spengler- schrauben 4,5 x 45 mm Abstandhalter: 76/18 Sinus	3614WKV112	31,55	37,54
<p>Nutzbreite 980 mm Plattenbreite 1045 mm</p>	VLF-76/18 Polycarbonat Spundwand	opal, ca. 49 % einseitig UV- beschichtet	2000, 2500, 3000, 3500, 4000, 4500, 5000, 6000, 7000	1045	980	1,3	8 Spengler- schrauben 4,5 x 45 mm Abstandhalter: 76/18 Sinus	3613S01045	30,45	36,24

Zur Preisgestaltung beachten Sie bitte die Hinweise auf Seite 5.



ACRYL

Polymethylmethacrylat (PMMA) Acrylglas

Montageinformationen ab Seite 166

Abbildung	Lieferform	Farbe und % Lichtdurchlass	Länge mm	Breite mm	Nutzbreite mm	Stärke mm / Qualität	Ø Befestigungsbedarf Stck. / m ²	Artikelnummer	€/ m ² ohne MwSt.	€/ m ² mit 19 % MwSt.
	VLF-76/18 Acrylglas Sinus Wabenstruktur	glasklar ca. 85 %	2000, 2500, 3000, 3500, 4000, 4500, 5000, 6000, 7000	1045	980	3,0	8 Edelstahlschrauben 6,5 x 50 mm	35307618	32,90	39,15
		bronze ca. 55 %					Kalotten: W24 (76/18)	35307618B	35,30	42,01
	VLF-76/18 Acrylglas Sinus Wabenstruktur Klima-Blue	lichtblau ca. 21 %	2000, 2500, 3000, 3500, 4000, 4500, 5000, 6000, 7000	1045	980	3,0	8 Edelstahlschrauben 6,5 x 50 mm	35307618KB	52,65	62,65
	VLF-76/18 Acrylglas Sinus Wabenstruktur	perlgrim ca. 55 %	2000, 2500, 3000, 3500, 4000, 4500, 5000, 6000	1045	980	4,5	8 Edelstahlschrauben 6,5 x 50 mm	35507618P	57,40	68,31
	VLF-76/18 Acrylglas Sinus C-Struktur, gekräuselt	glasklar ca. 85 %	2000, 2500, 3000, 3500, 4000, 4500, 5000, 6000, 7000	1045	980	3,0	8 Edelstahlschrauben 6,5 x 50 mm	35307618C	38,35	45,64

Zur Preisgestaltung beachten Sie bitte die Hinweise auf Seite 5.



= Temperaturreduzierend bis zu 75% a. d. Unterseite der Platte



ACRYL

Polymethylmethacrylat (PMMA) Acrylglas

Montageinformationen ab Seite 166

Abbildung	Lieferform	Farbe und % Lichtdurchlass	Länge mm	Breite mm	Nutzbreite mm	Stärke mm / Qualität	Ø Befestigungsbedarf Stck. / m ²	Artikelnummer	€/ m ² ohne MwSt.	€/ m ² mit 19 % MwSt.
	VLF-76/18 Acrylglas Sinus unstrukturiert, glatt	glasklar ca. 90 %	2000, 2500, 3000, 3500, 4000, 4500, 5000, 6000, 7000	1045	980	1,8	8 Edelstahl- schrauben 6,5 x 50 mm	35187618KG	29,10	34,63
						3,0	Kalotten: W24 (76/18)	35307618KG	38,35	45,64
	VLF-177/51 Acrylglas Prof. 5 unstrukturiert, glatt	glasklar ca. 85 %	1250, 1600, 2000, 2500, 3100	920	850	3,0	6 Edelstahl- schrauben 6,5 x 90 mm	5230ACP5	45,65	54,32
	VLF-76/18 Acrylglas Spundwand unstrukturiert, glatt	glasklar ca. 90 %	2000, 2500, 3000, 3500, 4000, 4500, 5000, 6000, 7000	1045	980	1,8	8 Edelstahl- schrauben 6,5 x 50 mm	35187018KG	29,10	34,63
							Kalotten: 26/27			
	VLF-76/18 Acrylglas Spundwand C-Struktur	perlglim ca. 55 %	2000, 2500, 3000, 3500, 4000, 4500, 5000, 6000	1045	980	2,5	8 Edelstahl- schrauben 6,5 x 50 mm	35257618P	40,85	48,61

Zur Preisgestaltung beachten Sie bitte die Hinweise auf Seite 5.

Maximale Verlegelänge von einschaligen Acrylglas: 4000 mm (bis 7000 mm in Verbindung mit dem Flüsterdachsystem).

Der Längenzuschnitt der Lichtplatte ist nicht möglich.



Flüsterdach

Einschalige, lichtdurchlässige Bedachungsplatten bieten sich als schnelle sowie kostengünstige Dachlösung für viele Bereiche an. Für Pergolen und Terrassen, Carportkonstruktionen sowie für andere schützenswerte Bereiche rund um Haus und Garten. Doch sie haben oftmals ein Problem: Sie knacken.

Kunstglas braucht Spiel

Die Sonne scheint – das Dach knackt. Eine Wolke schiebt sich davor – das Dach knackt. Die Sonne ist wieder da – das Spiel geht von vorne los. So kann es gehen, wenn einschalige Kunststoffplatten zur Überdachung von Terrassen oder Carports eingesetzt werden. Das Material arbeitet unter Temperatureinwirkung und erzeugt Geräusche an der Konstruktion. Wir bieten deshalb ein eigens dafür entwickeltes „Flüsterdach“ an: Eine Konstruktion aus patentierten Aluminium-Profilen.

Gleiten statt Knacken

Das Besondere dabei: Die Kunststoffplatten werden auf horizontalen Schlitten befestigt, in denen sich die Dachlattenprofile ebenso wie die Sparren-Gleitprofile bei auftretenden Temperaturveränderungen frei bewegen können. Sie reagieren flexibel auf das Ausdehnen des Kunststoffes, sowohl in der Breite als auch in der Länge. Fixiert wird die Konstruktion durch einen Bremsschlitten am unteren Ende des Daches. Installieren lässt sich das „Flüsterdach“ vom Fachmann und von handwerklich geschickten Heimwerkern.

Einfache Montage

Bevor Sie mit der Montage der Profile beginnen, überprüfen Sie die Unterkonstruktion auf Rechtwinkligkeit. Aus optischen Gründen ordnet man die Sparren so an, dass die Überlappungen der Kunststoffplatten oberhalb der Sparren liegen. Der Abstand der Sparren ist identisch mit der Nutbreite der Kunststoffplatten (von Sparrenmitte zu Sparrenmitte). Die Sparren-Gleitprofile werden mit einem 4,5 mm Bohrer in einem Abstand von 40 cm vorgebohrt und dann mittig mit Kreuzschlitzschrauben (Größe: 4,5 x 32 mm) auf den Sparren verschraubt. Dann schiebt man die Gleitschlitten in die Sparren-Gleitprofile. Die Anzahl der Gleitschlitten richtet sich nach der Dachlänge (in Wasserfließrichtung) und dem Profil der Lichtplatte. Nun die querliegenden Gleitprofile mit 5 mm vorbohren und auf den Gleitschlitten mit einer selbstschneidenden VLF Spenglerschraube (4,5 x 25 mm) verschrauben. Am besten ist, all diese Profile im Traufbereich zu befestigen. Danach kann man sie leicht herauf- und herunterschieben. Pro Lichtplatte werden im Weiteren auf der horizontalen Ebene drei Gleitschienen benötigt (bei Plattenstärke 3 mm) plus Abstandhalter. Ein Gleitschlitten wird jeweils unter der Überlappung und zwei weitere mittig platziert. Dann können schließlich die Kunststoffplatten vorgebohrt und verschraubt werden. Bitte beachten Sie die ausführliche Montageanleitung auf Seite 172 / 173.





Flüsterdach		Montageinformationen auf Seite 172 / 173					
Abbildung	Beschreibung	Lieferlänge mm	Farbe	VPE / Abrechnungseinheit	Artikelnummer	€ ohne MwSt.	€ mit 19 % MwSt.
	Alu-Gleitprofil	4100 5100 6100 7100	pressblank	lfdm.	35FAG10	13,50	16,07
			weiß RAL 9016		35FAG10W	19,55	23,26
			perlglim		35FAG10P	25,70	30,58
		Flüsterdach Gleitschlitten		grau	100 Stück	35FS10	60,15
	VLF-Abstandhalter mit Raststiften 70/18 u. 76/18, Spundwand		glasklar	100 Stück	35ABH7018F	10,25	12,20
	76/18, Sinus	35ABH7618F			10,25	12,20	



Abbildung	Artikel	Größe	Farbe	Lieferform	Artikelnummer	€/ Stück ohne MwSt.	€/ Stück mit 19 % MwSt.
VLF-Firsthaube PVC, 2-teilig							
	70/18, Spundwand	280 x 280 x 1095	klarbläulich	1 Paar	35FH7018	75,15	89,43
	76/18, Sinus	280 x 280 x 1106			35FH7618	75,15	89,43
	VLF-Firsthaube PVC einteilig, universal, glatte Schenkel	180 x 180 x 1100 Durchmesser: 80mm	klarbläulich	1 Stück	35FHPVC	25,50	30,35
VLF-Wandanschluss, PVC							
	70/18, Spundwand	250 x 125 x 1095	klarbläulich	1 Stück	35WA7018	36,20	43,08
	76/18, Sinus	250 x 125 x 1106			35WA7618	36,20	43,08
VLF-Firsthaube, Polycarbonat, 1-teilig							
	76/18, Spundwand	240 x 240 x 1260	glasklar	1 Stück	35FHPC7618	75,15	89,43
VLF-Wandanschluss, Polycarbonat							
	76/18, Spundwand	150 x 50 x 1270	glasklar	1 Stück	35WAPC7618	55,40	65,93
VLF-Firsthaube, Acrylglas, 2-teilig							
	* 76/18, Sinus	280 x 280 x 1106	glasklar	1 Stück	35FHAC7618	72,00	85,68
	76/18, Sinus	395 x 90 x 1045	glasklar	1 Stück	35FHSAC7618	86,85	103,35
	76/18, Spundwand	395 x 90 x 1045	glasklar	1 Stück	35FHTAC7618	86,85	103,35
VLF-Wandanschluss, Acrylglas							
	* 76/18, Sinus	250 x 100 x 1045	glasklar	1 Stück	35WAAC7618	36,00	42,84
	76/18, Sinus	225 x 60 x 1045	glasklar	1 Stück	35WASAC7618	33,40	39,75
	76/18, Spundwand	225 x 60 x 1045	glasklar	1 Stück	35WATAC7618	33,40	39,75

Auslaufartikel

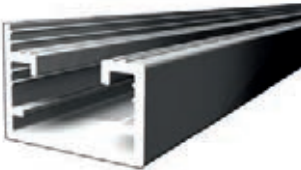
Zur Preisgestaltung beachten Sie bitte die Hinweise auf Seite 5.

Achtung: Die Verwendung von profilierten Formteilen beeinträchtigt die Be- und Entlüftung Ihres Daches, was zur Kondensatbildung und Überhitzung führen kann. Wir beraten Sie gern.









Abbildung	Artikel	Farbe	Verpackungseinheit (VPE)	Artikelnummer	€/VE ohne MwSt.	€/VE mit 19 % MwSt.
	VLF-Abstandhalter 70/18, Spundwand (auch geeignet für Spundwand 76/18)	glasklar	100 Stück	35ABH7018	8,25	9,82
	76/18, Sinus			35ABH7618	8,25	9,82
	130/30, Prof. 8			35ABHP8	16,10	19,16
	177/51, Prof. 5 und 6			35ABHP5	25,90	30,82
	95/35, Bitumenwellplatte			35ABH9434	32,85	39,09
	Distanzspreihülse als Abstandhalter und Befestigungsschraube. Schnelle und einfache „Ein-Mann-Montage“ komplett von oben. Für Well- und Trapezplatten aus Kunststoff mit einer Profilhöhe von 18 mm bis max. 2 mm Materialstärke. Für Acrylplatten nicht geeignet. Verwendbar bis Plattenlänge max. 6 Meter Vorbohren: 10 mm, Abmessung: 4,8 x 50 mm		100 Stück	35DSH4850	60,85	72,41
	VLF-Spenglerschrauben A2 für Holzunterkonstruktion mit vormontierter 15 mm Dichtscheibe		100 Stück	35SP4525	15,00	17,85
	4,5 x 25 mm			35SP4535	16,50	19,64
	4,5 x 35 mm			35SP4545	19,35	23,03
	4,5 x 45 mm			35SP4555	22,10	26,30
	4,5 x 55 mm			35SP4565	29,25	34,81
	VLF-Spenglerschrauben A2 für Holzunterkonstruktion mit vormontierter 25 mm Dichtscheibe		100 Stück	35SP4545D25	35,75	42,54
	4,5 x 45 mm			35SP4555D25	43,80	52,12
	VLF-Edelstahlschrauben A2 für Stahlunterkonstruktion bis 6,0 mm mit 16 mm EPDM Dichtscheibe		100 Stück	58655016	64,65	76,93
	5,5 x 50 mm			586557016	81,55	97,04
	5,5 x 70 mm					



Abbildung	Artikel	Farbe	Verpackungseinheit (VE)	Artikelnummer	€/VE ohne MwSt.	€/VE mit 19 % MwSt.
	VLF-Edelstahlschrauben A2 mit 16 mm EPDM Dichtscheibe 6,5 x 45 mm	blank, unlackiert	100 Stück	58654516	29,35	34,93
	6,5 x 50 mm			58655016	30,95	36,83
	6,5 x 64 mm			58656516	32,05	38,14
	6,5 x 75 mm			58657516	37,85	45,04
	6,5 x 90 mm			58659016	42,70	50,81
	VLF-Edelstahlschrauben A2 mit 25 mm Edelstahlscheibe und EPDM Pilzdichtung		100 Stück			
	6,5 x 50 mm	57JA36550P		83,05	98,83	
	6,5 x 64 mm			57JA36564P	80,50	95,80
	Master-Plug Verbindungsschraube: Edelstahlschraube mit selbstverschließender EPDM Dichtung, zum Befestigen von Zubehörteilen auf den Profilblechen sowie zum Verbinden von Überlappungen zwischen Profilblechen und Lichtplatten. M5 x 9,5 mm / 22 mm		1 Stück	5800M5F	1,95	2,32
	VLF -3/8\"-Metallschrauber Klinge mit Federring Antriebsklinge für die im Lieferprogramm enthaltenen VLF-Edelstahlschrauben A2.		1 Stück	5800FE38	15,60	18,56



Abbildung	Artikel	Farbe	Verpackungseinheit (VE)	Artikelnummer	€/VE ohne MwSt.	€/VE mit 19 % MwSt.	
	VLF-Profi-Stufenspiralbohrer: Kunststoffplatten sicher auf modernste Art vorbohren. Der spiralförmige Span wird durch die Spannutt nach oben transportiert. Bohrstufen 4 - 20 mm		1 Stück	EBD420	70,40	83,78	
	VLF-Stufenbohrer HSS, 2 Schneiden Zum problemlosen Vorbohren der Kunststoffplatten Bohrstufen 4 - 20 mm		1 Stück	EBD412	50,60	60,21	
	VLF-Kegelbohrer HSS, 2 Schneiden Zum stufenlosen Vorbohren der Kunststoffplatten von 3 - 14 mm		1 Stück	EBD413	25,10	29,87	
VLF-Kalotten							
	25/30, Prof. 333/45	blank weitere Farben auf Anfrage	100 Stück	OK253000	33,85	40,28	
	41/32, Prof. 207/35			OK413200	35,00	41,65	
	41/16, Prof. 183/40			OK411600	36,75	43,73	
	55/32, Prof. 250/50			OK553200	59,25	70,51	
	26/49, Prof. 20/1100			OK264900	26,45	31,48	
	26/27, 76/18 (Spundwand)			OK262700	27,95	33,26	
	W48, Prof. 177/51 (Sinusprofil)			OKW4800	33,20	39,51	
	W24, Prof. 76/18 (Sinusprofil)			OKW2400	27,95	33,26	
	W24, Prof. 76/18 (Sinusprofil)			perlgrim	OKW247016	34,05	40,52
	26/27, 76/18 (Spundwand)			perlgrim	OK26277016	36,55	43,49
VLF-Profilfüller							
	70/18, Spundwand; 1050 mm	weiß	Lieferlänge in mm		Preis / lfdm.	Preis / lfdm.	
	76/18, Spundwand; 1216 mm		1050	35P7018	2,85	3,39	
	76/18, Sinus; 1064 mm		1216	35P7618T	2,85	3,39	
	130/30, Prof. 8; 1000 mm		1064	35P7618	2,85	3,39	
	177/51, Prof. 5 und 6; 885 mm		910	35P13030	3,65	4,34	
	95/35, für Bitumenwellplatte; 940 mm		885	35P17751	5,30	6,31	
			940	35P9434	4,00	4,76	

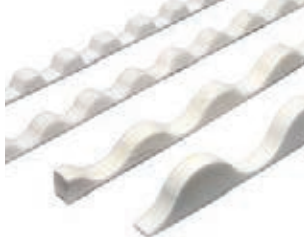

Stegplatten

Lichtdurchlässige Stegplatten aus hochwertigen Kunststoffen wie Acryl (PMMA) und Polycarbonat (PC) sind bei vielen Bauvorhaben eine sehr gute Alternative zu Glas.

Sie sind langlebig und witterungsbeständig, haben eine hohe Schlagfestigkeit und überzeugen durch das geringere Gewicht gegenüber Glas. Deshalb sind die Stegplatten einfach und schnell zu verarbeiten und können bei Bedarf auch problemlos auf der Baustelle nachbearbeitet werden.

In unserem breiten Sortiment finden Sie immer die richtige Stegplatte für Ihr ganz spezielles Einsatzgebiet - ob klar oder farbig, mit Temperaturreduzierung oder mit den verschiedensten Strukturen.









PC

Polycarbonat

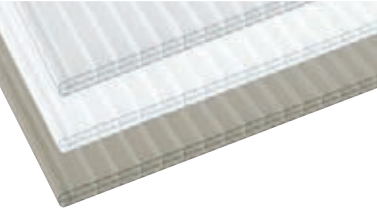
Abbildung	Lieferform	Farbe und % Lichtdurchlass	Länge mm	Breite mm	Stärke mm	Artikelnummer	€/ m ² ohne MwSt.	€/ m ² mit 19 % MwSt.
<p>Plattenbreite 1050 mm</p>	VLF-SDP10-PC Stegdoppelplatte Polycarbonat 1,3 kg / m ² K-Wert 3,20 W / m ² K eingeschränkte Garantie (S. 173)	glasklar ca. 80 %	2000, 2500, 3000, 3500, 4000, 4500, 5000, 6000, 7000	1050	10,0	3510SDPC105	21,85	26,00
<p>Plattenbreite 980 bzw. 1200 mm</p>	VLF-SDP16-PCX X-Strukturplatte Polycarbonat 16-X-tra stark 2,5 kg / m ² K-Wert 2,0 W / m ² K	glasklar ca. 65 %	2000, 2500, 3000, 3500, 4000, 4500, 5000, 6000, 7000	980	16,0	3516SDPCX98	38,20	45,46
				1200		3516SDPCX12	38,20	45,46
		opal ca. 45 %		980		3516SOPCX98	40,10	47,72
				1200		3516SOPCX12	40,10	47,72
<p>Plattenbreite 980 mm</p>	VLF-SDP16-PCNL Nova-Lite Stegplatte PC 3-fach eingeschränkte Garantie (S. 173)	glasklar ca. 69 %	2000, 2500, 3000, 3500, 4000, 4500, 5000, 6000, 7000	980	16,0	3516PCNL98	27,05	32,19

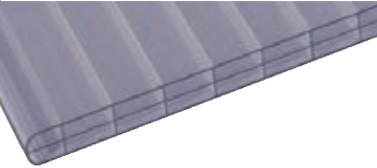

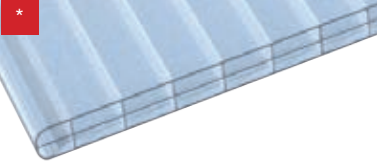



Zur Preisgestaltung beachten Sie bitte die Hinweise auf Seite 5.

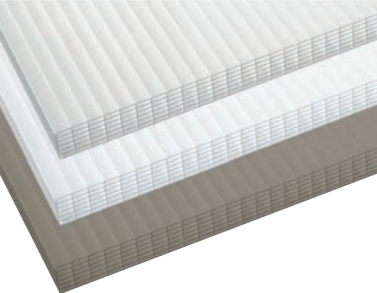

PC		Polycarbonat								
Abbildung	Lieferform	Farbe und % Lichtdurchlass	Länge mm	Breite mm	Stärke mm	Artikelnummer	€/ m ² ohne MwSt.	€/ m ² mit 19 % MwSt.		
 	<p>VLF-SDP16-PC Stegdreifachplatte Polycarbonat 2,7 kg / m² K-Wert 2,3 W / m²K</p>	glasklar ca. 76 %	2000, 2500, 3000, 3500, 4000, 4500, 5000, 6000, 7000	980	16,0	3516SDPC98	39,30	46,77		
				1200		3516SDPC120	39,30	46,77		
		opal ca. 45 %		980		3516SOPC98	40,90	48,67		
				1200		3516SOPC120	40,90	48,67		
		bronze ca. 38 %		980		3516SBPC98	40,90	48,67		
				1200		3516SBPC120	40,90	48,67		
 	<p>VLF-UltraCool 16 Stegdreifachplatte aus Polycarbonat K-Wert 2,3 W / m²K</p>	ca. 70 % klar (leicht violett schimmernd)	2000, 2500, 3000, 3500, 4000, 4500, 5000, 6000, 7000	980	16,0	3516SDUC98	49,60	59,02		
 	<p>VLF-SDP16-PCC Stegdreifachplatte Polycarbonat Crystal-Blu mit Kristallstruktur 2,7 kg / m² K-Wert 2,3 W / m²K</p>	hellblau eingefärbt / Kristalloptik ca. 65 % beidseitig UV- beschichtet	2000, 2500, 3000, 3500, 4000, 4500	1200	16,0	3516PC120CB	43,55	51,82		

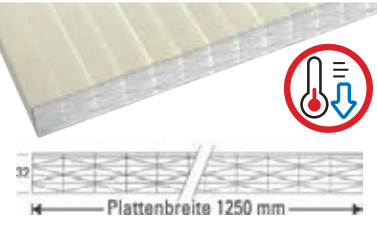
Zur Preisgestaltung beachten Sie bitte die Hinweise auf Seite 5.

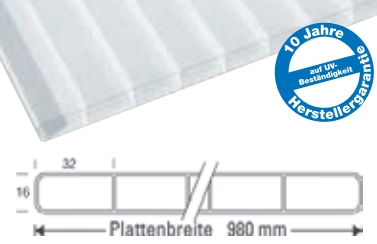

PC		Polycarbonat									
Abbildung	Lieferform	Farbe und % Lichtdurchlass	Länge mm	Breite mm	Stärke mm	Artikelnummer	€/ m ² ohne MwSt.	€/ m ² mit 19 % MwSt.			
 	VLF-25-7-PC Stegsiebenfachplatte Polycarbonat 3,2 kg / m ² K-Wert 1,50 W / m ² K	glasklar ca. 59 %	2000, 2500, 3000, 3500, 4000, 4500, 5000, 6000, 7000	980	25,0	35257SDPC98	45,55	54,20			
		opal ca. 40 %							35257SOPC98	47,90	57,00
		bronze ca. 30 %									
 	VLFSDP32-PCRG0X Reflect Gold-Opal Stegzehnfachplatte; 3,7 kg / m ² K-Wert 1,1 W / m ² K	gold-opal ca. 15 %	2000, 2500, 3000, 3500, 4000, 4500, 5000, 6000, 7000	1250	32,0	3532RG0125X	75,55	89,90			
 	VLF PC 16 mm Stegdoppelplatte, 32 mm Kammerbreite K-Wert 2,5 W / m ² K	glasklar ca. 81 % beidseitig UV-beschichtet	2000, 2500, 3000, 3500, 4000, 4500, 5000, 6000, 7000	980	16,0	3516PC9832	55,85	66,46			

Zur Preisgestaltung beachten Sie bitte die Hinweise auf Seite 5.



Temperaturreduzierende Wintergartenplatte. Infrarotschutz dank leistungsfähiger Zusatzstoffe.



ACRYL

Polymethylmethacrylat (PMMA) Acrylglas

Abbildung	Lieferform	Farbe und % Lichtdurchlass	Länge mm	Breite mm	Stärke mm / Qualität	Artikelnummer	€/ m ² ohne MwSt.	€/ m ² mit 19 % MwSt.
	VLF-SDP16-AC Acrylglas Stegdoppelplatte K-Wert 2,80 W / m ² K AntiDrop beschichtet	glasklar ca. 84 %	2000, 2500, 3000, 3500, 4000, 4500, 5000, 6000, 7000	980	16,0	3516SDAC98	52,70	62,71
				1200		3516SDAC120	52,70	62,71
		opal ca. 76 %		980		3516SDA098	57,75	68,72
				1200		3516SDA0120	57,75	68,72
		bronze ca. 35 %		980		3516SDAB98	60,50	72,00
				1200		3516SDAB120	60,50	72,00
	VLF-SDP16ACKB Acrylglas Stegdoppelplatte Klima-Blue K-Wert 2,80 W / m ² K AntiDrop beschichtet	lichtblau ca. 21 %	2000, 2500, 3000, 3500, 4000, 4500, 5000, 6000, 7000	980	16,0	3516AC98KB	78,20	93,06
				1200		3516AC120KB	78,20	93,06
	VLF-SDP16-AC96 Breitkammer 96 Acrylglas K-Wert 2,60 W / m ² K NoDrip beschichtet	glasklar ca. 87 %	2000, 2500, 3000, 3500, 4000, 4500, 5000, 6000, 7000	980	16,0	3516AC9896	56,90	67,71

Zur Preisgestaltung beachten Sie bitte die Hinweise auf Seite 5.



= Temperaturreduzierend bis zu 75% a. d. Unterseite der Platte

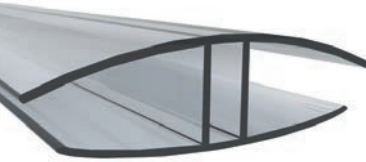
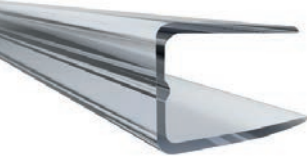

PC		Polycarbonat					
Abbildung (Kann vom Original abweichen)	Lieferform	Farbe	Länge mm	Stärke mm	Artikelnummer	€/ lfdm. ohne MwSt.	€/ lfdm. mit 19 % MwSt.
	H-Verbindungsprofil aus Polycarbonat, klar, zum Verbinden von 2 Stegplatten Besonderheiten: keine tragende Funktion, keine Dichtigkeitsgarantie	glasklar	2000, 2500, 3000, 3500, 4000, 4500, 5000, 6000, 7000	10,0	35PCHP10	8,20	9,76
		glasklar		16,0	35PCHP16	9,70	11,54
	Passendes U-Abschlussprofil	glasklar	1050	10,0	3510PCA105	2,20	2,62
			2100		3510PCA210		
			980	3516PCA098	2,75	3,27	
			1200	3516PCA120			
			2100	3516PCA210			

Zur Preisgestaltung beachten Sie bitte die Hinweise auf Seite 5.



PC		Polycarbonat							
Abbildung	Lieferform	Farbe und % Lichtdurchlass	Länge mm	Breite mm	Nutzbreite mm	Stärke mm	Artikelnummer	€/ m ² ohne MwSt.	€/ m ² mit 19 % MwSt.
	VLF Click 16 aus Polycarbonat 250/4/16 K-Wert 2,1 W / m ² K 1 Verpackungseinheit = 4 Stck. im Polybeutel	glashell Eis-Effekt 80 %	2500, 3000, 3500, 4000, 4500 Längenzuschnitt nur bauseits möglich!	270	250	16,0	3516SDC25	47,05	55,99

Kat. L	Abbildung (Kann vom Original abweichen)	Lieferform	Farbe	Länge mm	Stärke mm	Artikelnummer	Preis pro 100 Stk.	
							€ ohne MwSt.	€ mit 19 % MwSt.
		Schraube A2, 4,2 x 32 mm				35TS4232	16,10	19,16
		Abschlussprofil, ungeschlitzt	pressblank	1000, 2000, 3000, 4000, 5000, 6000	16,0	3516AS	4,35	5,18
		Abschlussprofil, geschlitzt				3516AST	6,50	7,74



PC

Polycarbonat

Abbildung	Lieferform	Farbe und % Lichtdurchlass	Länge mm	Breite mm	Nutzbreite mm	Stärke mm	Artikelnummer	€/ m ² ohne MwSt.	€/ m ² mit 19 % MwSt.
	VLF PC MFP-2250-10-4 aus Polycarbonat K-Wert 2,5 W / m ² K 1 Verpackungseinheit = 4 Stck. im Polybeutel	glashell, kristall, Eis-Effekt 71 %	2500, 3000, 3500, 4000, 4500, 5000, 6000 Längenzuschnitt nur bauseits möglich!	265	250	10,0	3510PC250K	37,65	44,80

Lieferform	Beschreibung	Farbe	VE	Artikelnummer	€ ohne MwSt.	€ mit 19 % MwSt.
					Preis pro Stk.	
Soganker	Befestigungsprofil	pressblank	1 Stück	35102501	0,80	0,95
PC Endkappe	Kammerverschluß	glashell, kristall	1 Stück	35102502	1,55	1,84
unteres Abschlussprofil	Alu-Traufabschluss	pressblank	1 Stück (504 mm)	35102503	4,80	5,71
Dichtband	20 x 4 mm		1 Rolle (10 m)	35102508	19,30	22,97
Abschlussblech	Abdeckung	pressblank	1 Stück	35102510	2,70	3,21
					Preis pro lfdm.	
seitliches Abschlussprofil	Alu-Abschlussprofil	pressblank	6000 mm	35102504	7,85	9,34
Klemmleiste	Klemmprofil	pressblank	6000 mm	35102505	3,90	4,64
Dichtung	TPE-Dichtung	grau, TPE	1 lfdm.	35102506	2,30	2,74
Alu-Tape	30 mm, Stirnseitenabklebung		1 Rolle / 50 lfdm.	35102509	0,75	0,89
					Preis pro 100 Stk.	
Schraube A2, 4,2 x 32 mm	Verbindung mit Soganker	blank	100 Stück	35TS4232	16,10	19,16
VLF-Spenglerschrauben A2, 4,5 x 55 mm	Befestigung auf Holz-UK	blank	100 Stück	35SP4555	22,10	26,30

 Kat.
L



MENDIGER Profil

Thermo / Thermo Klip Profil

Das hinterlüftete Unterprofil sorgt für eine thermische Trennung, sowohl von oben nach unten, als auch von außen nach innen (wichtig im Randbereich) und verhindert gleichzeitig die Kondensatbildung zwischen unterer Verlegeschiene und der Unterkonstruktion. Die entstehende Luftzirkulation beugt Schimmel- und Fäulnisbildung vor und verlängert somit die Lebensdauer der Unterkonstruktion.

Thermo / Klassik Klip Profil

Für die herkömmliche Verlegung wird das Oberprofil auch als Unterprofil eingesetzt. Thermische Trennung erfolgt von oben nach unten, aber nicht von außen nach innen. Dadurch gibt es im Randbereich weiterhin Wärmebrücken. Verzicht auf Luftzirkulation unter dem Unterprofil kann an dieser Stelle zu Schimmel- und Fäulnisbildung führen.

Thermo Schraubprofil

Preisgünstigere Lösung: Als unteres Profil, das TPE-Auflageband - darauf das MENDIGER Mittelprofil (bzw. Randprofil). Dieses wird dann von oben durch das Profil in die Unterkonstruktion verschraubt. Achtung: Es findet keine Belüftung zwischen Auflageband und Unterkonstruktion statt.



Die geprüfte Qualität

Wir haben ein unabhängiges Prüfinstitut, die MFPA Leipzig GmbH, mit einer umfangreichen Prüfung beauftragt. Dabei wurde das MENDIGER Verlegeprofil auf aufnehmbare Windlasten getestet. Die erzielten Ergebnisse sind in der untenstehenden Tabelle zusammengefasst. Nach der Prüfung wurde das MENDIGER Verlegeprofil vom Prüfinstitut mit einem Gütesiegel ausgezeichnet. Ob Stegplatten aus Polycarbonat, Acrylglas oder schweres Verbundsicherheitsglas, das MENDIGER Verlegeprofil steht für eine hohe und sichere Qualität.

- Geprüfte Qualität durch die MFPA Leipzig GmbH
- Verlegung von verschiedenen Bauprodukten

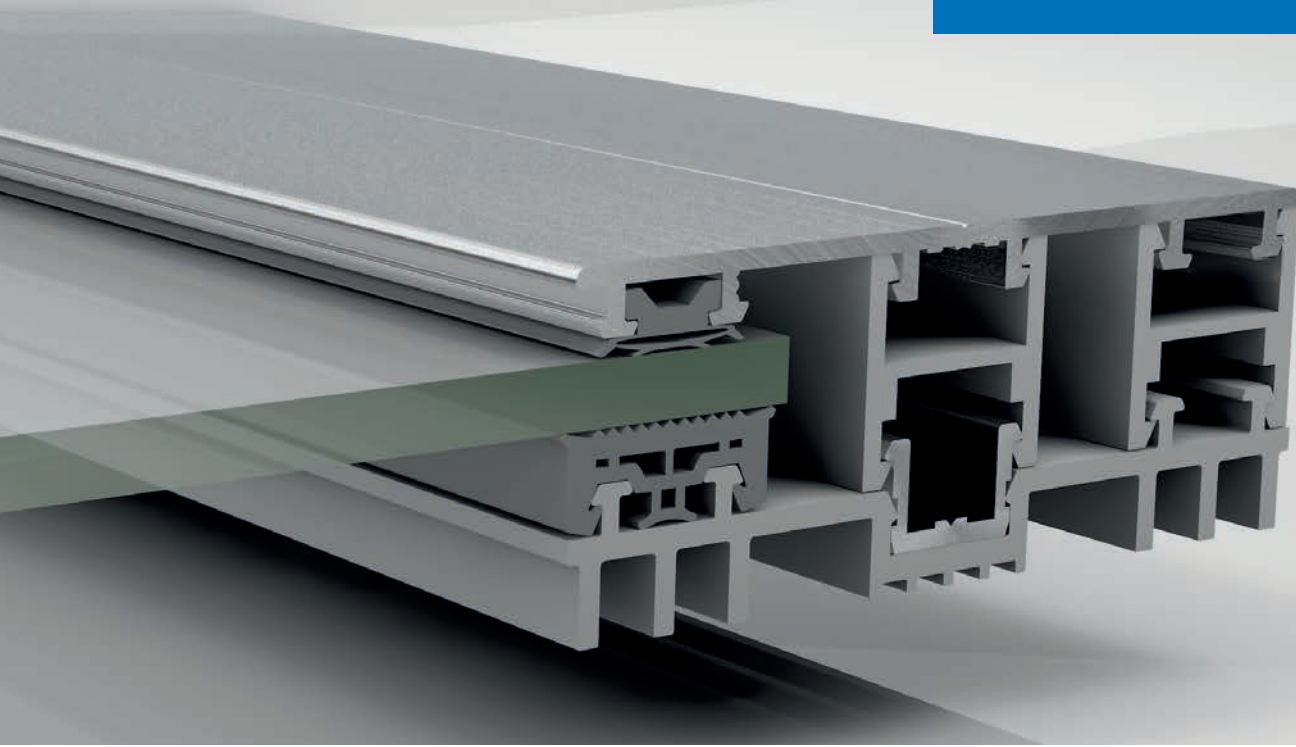
MENDIGER Verlegeprofil Thermo / Thermo	
Maximal aufnehmbare Last aus Winddruck	> 4,16 kN/m ²
Maximal aufnehmbare Last aus Windsog	2,51 kN/m ²
MENDIGER Verlegeprofil Thermo / Classic	
Maximal aufnehmbare Last aus Winddruck	> 4,07 kN/m ²
Maximal aufnehmbare Last aus Windsog	3,17 kN/m ²



Thermo / Thermo Klip Profil	Setpreis, pressblank, 16 mm	Artikelnummer	€/lfdm. ohne MwSt.	€/lfdm. mit MwSt.	Thermo / Thermo Klip Profil als Randprofil	Setpreis, pressblank, 16 mm	Artikelnummer	€/lfdm. ohne MwSt.	€/lfdm. mit MwSt.
	60 mm breit	46166000	27,25	32,43		60 mm breit	47166000	27,60	32,84
	70 mm breit	46167000	29,80	35,46		70 mm breit	47167000	30,15	35,88

Thermo / Classic Klip Profil	Setpreis, pressblank, 16 mm	Artikelnummer	€/lfdm. ohne MwSt.	€/lfdm. mit MwSt.	Thermo / Classic Klip Profil als Randprofil	Setpreis, pressblank, 16 mm	Artikelnummer	€/lfdm. ohne MwSt.	€/lfdm. mit MwSt.
	60 mm breit	48166000	25,00	29,75		60 mm breit	49166000	25,35	30,17
	70 mm breit	48167000	29,90	35,58		70 mm breit	49167000	30,25	36,00
	80 mm breit	48168000	31,30	37,25		80 mm breit	49168000	31,65	37,66

Thermo Schraubprofil	Setpreis, pressblank, 16 mm	Artikelnummer	€/lfdm. ohne MwSt.	€/lfdm. mit MwSt.	Thermo Schraubprofil als Randprofil	Setpreis, pressblank, 16 mm	Artikelnummer	€/lfdm. ohne MwSt.	€/lfdm. mit MwSt.
	60 mm breit	44166000	20,30	24,16		60 mm breit	45166000	22,85	27,19
	70 mm breit	44167000	22,75	27,07		70 mm breit	45167000	25,30	30,11
	80 mm breit	44168000	28,70	34,15		80 mm breit	45168000	28,55	33,97



Abbildung	Für Plattenstärke in mm	Länge in mm	Farbe	60 mm Breite			70 mm Breite			80 mm Breite		
				Artikelnummer	€/ lfdm. ohne MwSt.	€/ lfdm. mit 19 % MwSt.	Artikelnummer	€/ lfdm. ohne MwSt.	€/ lfdm. mit 19 % MwSt.	Artikelnummer	€/ lfdm. ohne MwSt.	€/ lfdm. mit 19 % MwSt.
<p>Bitte bei der Bestellung die Stärke der zu verlegenden Platten angeben (in mm), damit wir Ihnen die passenden Adapter liefern können.</p>	MENDIGER Mittelprofil mit 1 x PVC-Adapter und 2 x Dichtung											
	6 - 11	2000, 2500, 3000, 3500, 4000, 4500, 5000, 6000, 7000	pressblank gezogen	42116000	14,30	17,02	42117000	16,75	19,93	42118000	18,00	21,42
			weiß RAL 9016	42116020	20,20	24,04	42117020	22,85	27,19			
			perlgrim	42116033	21,35	25,41	42117033	24,00	28,56			
	12 - 15		pressblank gezogen	42156000	15,80	18,80	42157000	18,30	21,78	42158000	19,00	22,61
			weiß RAL 9016	42156020	22,75	27,07	42157020	24,45	29,10			
			perlgrim	42156033	22,80	27,13	42157033	25,50	30,35			
	16		pressblank gezogen	42166000	14,30	17,02	42167000	16,75	19,93	42168000	18,00	21,42
			weiß RAL 9016	42166020	20,20	24,04	42167020	22,85	27,19			
			perlgrim	42166033	21,35	25,41	42167033	24,00	28,56			
	17 - 34		pressblank gezogen	42346000	15,80	18,80	42347000	18,30	21,78	42348000	19,00	22,61
			weiß RAL 9016	42346020	22,75	27,07	42347020	24,45	29,10			
perlgrim			42346033	22,80	27,13	42347033	25,50	30,35				
<p>Bitte bei der Bestellung die Stärke der zu verlegenden Platten angeben (in mm), damit wir Ihnen die passenden Adapter liefern können.</p>	MENDIGER Randprofil mit 2 x PVC Adapter und 1 x Dichtung											
	6 - 11	2000, 2500, 3000, 3500, 4000, 4500, 5000, 6000, 7000	pressblank gezogen	43116000	16,85	20,05	43117000	19,35	23,03	43118000	21,25	25,29
			weiß RAL 9016	43116020	22,75	27,07	43117020	25,45	30,29			
			perlgrim	43116033	23,85	28,38	43117033	26,15	31,12			
	12 - 15		pressblank gezogen	43156000	19,90	23,68	43157000	22,40	26,66	43158000	23,20	27,61
			weiß RAL 9016	43156020	25,85	30,76	43157020	28,55	33,97			
			perlgrim	43156033	27,00	32,13	43157033	29,70	35,34			
	16		pressblank gezogen	43166000	16,85	20,05	43167000	19,30	22,97	43168000	21,25	25,29
			weiß RAL 9016	43166020	22,75	27,07	43167020	25,45	30,29			
			perlgrim	43166033	23,85	28,38	43167033	26,15	31,12			
	17 - 34		pressblank gezogen	43346000	19,90	23,68	43347000	22,40	26,66	43348000	23,20	27,61
			weiß RAL 9016	43346020	25,85	30,76	43347020	28,55	33,97			
			perlgrim	43346033	27,00	32,13	43347033	29,70	35,34			



Abbildung	Für Plattenstärke in mm	Länge in mm	Farbe	60 mm Breite			70 mm Breite			80 mm Breite		
				Artikelnummer	€/ lfdm. ohne MwSt.	€/ lfdm. mit 19 % MwSt.	Artikelnummer	€/ lfdm. ohne MwSt.	€/ lfdm. mit 19 % MwSt.	Artikelnummer	€/ lfdm. ohne MwSt.	€/ lfdm. mit 19 % MwSt.
MENDIGER Thermo-Unterprofil (PVC / Alu) mit 2 x Dichtung												
	alle	wie oben	weiß RAL 9016	41006020	12,95	15,41	41007020	13,05	15,53			
MENDIGER Thermo-Rand-Unterprofil (PVC / Alu) mit 1 x Dichtung												
	alle	wie oben	weiß RAL 9016	40006020	10,75	12,79	40007020	10,85	12,91			
MENDIGER Unterprofil (Alu) mit 2 x Dichtung												
	alle	wie oben	pressblank gezogen	41006000	10,70	12,73	41007000	13,15	15,65	41008000	13,30	15,83
MENDIGER Unter-Randprofil (Alu) mit 1 x Dichtung												
	alle	wie oben	pressblank gezogen	40006000	8,50	10,12	40007000	10,95	13,03	40008000	10,40	12,38
Auflageband 60 und 70 mm, selbstklebend, 25 Meter												
	alle	25 m	grau	35WG60	6,00	7,14	35WG70	6,00	7,14	35WG80	7,15	8,51

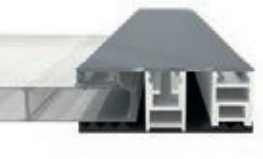

Attika Profil

Das Attika Profil ist ein zusätzliches Element zur Ergänzung des Mändiger Verlegeprofils. Durch die einfache Einfassung des Attika Profils in das Mändiger Verlegeprofil besteht die Möglichkeit eines sauberen und optisch sehr ansprechenden Seitenabschlusses.

Dabei besteht eine Vielfalt an individuellen Gestaltungsmöglichkeiten des Attika Profils durch die große Auswahlmöglichkeit an Farben und Beschichtungen aus Stahl oder Aluminium (siehe Seite 9).

Die Bemaßungen können nach Ihren Anforderungen individuell angepasst werden. Ob die Sichtseite glatt oder gesickt, kurz oder lang sein soll, wir bieten Ihnen eine maßgeschneiderte Lösung für Ihr Bauvorhaben, egal ob Carport, Terrasse oder Wintergarten.

- Individuell und maßgeschneidert
- Viele Farben und Beschichtungen
- Stahl oder Aluminium

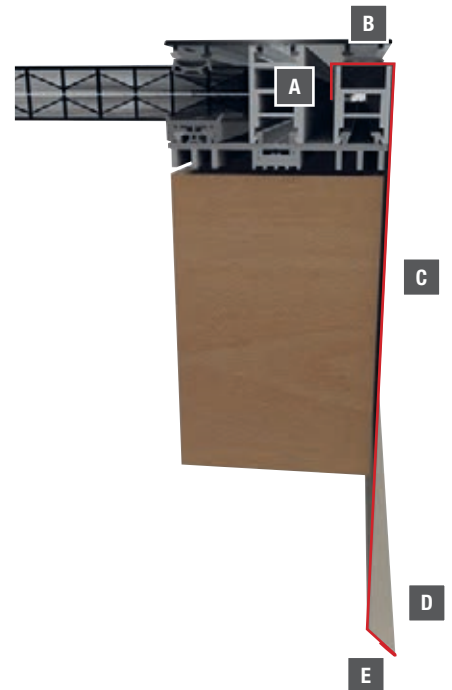

Abwicklungsgrößen in mm	Beschichtung	Stärke in mm	lfdm. Preis sortenrein					
			0 - 25 m		25 - 50 m		über 50 m	
			ohne MwSt.	mit 19 % MwSt.	ohne MwSt.	mit 19 % MwSt.	ohne MwSt.	mit 19 % MwSt.
bis 250	80 µm Shimoco	0,50	26,30	31,30	25,20	29,99	23,20	27,61
	60 µm TTHD	0,50	23,95	28,50	22,95	27,31	21,10	25,11
	35 µm Mattpolyester	0,50	20,30	24,16	19,30	22,97	17,70	21,06
	25 µm Polyester	0,50	15,50	18,45	14,80	17,61	14,20	16,90
	25 µm Polyester	0,63	16,65	19,81	15,40	18,33	14,55	17,31
	25 µm Polyester	0,75	18,05	21,48	17,55	20,88	15,90	18,92
	Holzoptik Ahorn 35 µm Strukturpolyester	0,50	28,90	34,39	27,75	33,02	25,35	30,17
	Holzoptik Eiche 35 µm Strukturpolyester	0,50	28,90	34,39	27,75	33,02	25,35	30,17
	Aluminium 25 µm Polyester	0,70	20,65	24,57	19,30	22,97	17,85	21,24
	Aluminium Zinc Optic 25 µm Polyester	0,70	23,75	28,26	22,25	26,48	20,60	24,51



Abbildung	Bezeichnung	Stärke in mm	Gesamtlänge in mm	Nutzlänge in mm	Gewicht in kg / lfdm.	sonstige Details	Artikelnummer	Abwicklungsbreite in mm	Preis
Attika Profil glatt - Typ 1									
	80 µm Shimoco	0,50	500 - 3500	Lieferlänge minus 100 mm	1,05	A = 10 mm B = 18 mm C = x (max. 197 mm) D = 15 mm E = 10 mm	5650K250	bis 250	siehe nebenstehende Tabelle Seite 90
	60 µm TTHD	0,50			1,05		5250K250		
	35 µm Mattpolyester	0,50			1,05		5150K250		
	25 µm Polyester	0,50			1,05		5050K250		
	25 µm Polyester	0,63			1,33		5063K250		
	25 µm Polyester	0,75			1,58		5075K250		
	Holzoptik Ahorn 35 µm Strukturpolyester	0,50			1,05		505041K250		
	Holzoptik Eiche 35 µm Strukturpolyester	0,50			1,05		505043K250		
	Aluminium 25 µm Polyester	0,70			0,48		9070K250		
	Aluminium Zinc Optic 25 µm Polyester	0,70			0,48		907000K250		

Abbildung	Bezeichnung	Stärke in mm	Gesamtlänge in mm	Nutzlänge in mm	Gewicht in kg / lfdm.	sonstige Details	Artikelnummer	Abwicklungsbreite in mm	Preis
Attika Profil gesickt - Typ 2									
	80 µm Shimoco	0,50	500 - 3500	Lieferlänge minus 100 mm	1,05	A = 10 mm B = 18 mm C = x (max. 197 mm) D = 15 mm E = 10 mm	5650K250	bis 250	siehe nebenstehende Tabelle Seite 90
	60 µm TTHD	0,50			1,05		5250K250		
	35 µm Mattpolyester	0,50			1,05		5150K250		
	25 µm Polyester	0,50			1,05		5050K250		
	25 µm Polyester	0,63			1,33		5063K250		
	25 µm Polyester	0,75			1,58		5075K250		
	Holzoptik Ahorn 35 µm Strukturpolyester	0,50			1,05		505041K250		
	Holzoptik Eiche 35 µm Strukturpolyester	0,50			1,05		505043K250		
	Aluminium 25 µm Polyester	0,70			0,48		9070K250		
	Aluminium Zinc Optic 25 µm Polyester	0,70			0,48		907000K250		

Zur Preisgestaltung beachten Sie bitte die Hinweise auf Seite 5.
 Farbtabelle auf Seite 9.



ZEVENER SPROSSE

Mit der ZEVENER SPROSSE wird die Montage Ihrer Terrassenüberdachung zum Kinderspiel. Clip und fertig. Unser Baukastensystem macht es möglich.



Die ZEVENER SPROSSE besteht aus einem äußerst langlebigen PVC Kunststoff, der auch im Fensterrahmenbau verwendet wird. Die verdeckte Verschraubung rundet das optisch schöne Gesamtbild ab. Die coextrudierten Dichtlippen gewährleisten einen sicheren Halt und hohe Dichtigkeit der verwendeten Stegplatten.

Das Material der ZEVENER SPROSSE weist besonders vorteilhafte Eigenschaften in der Montage auf und ermöglicht ein leichtes Aufstecken der Stegplatten. Somit wird viel Zeit bei der Montage gespart. Die 70 mm breiten Profile ermöglichen eine extra große Einschubtiefe und erhöhen so den Sicherheitsspielraum bei der Ausdehnung von Kunststoffplatten.

Ihre Vorteile im Überblick:

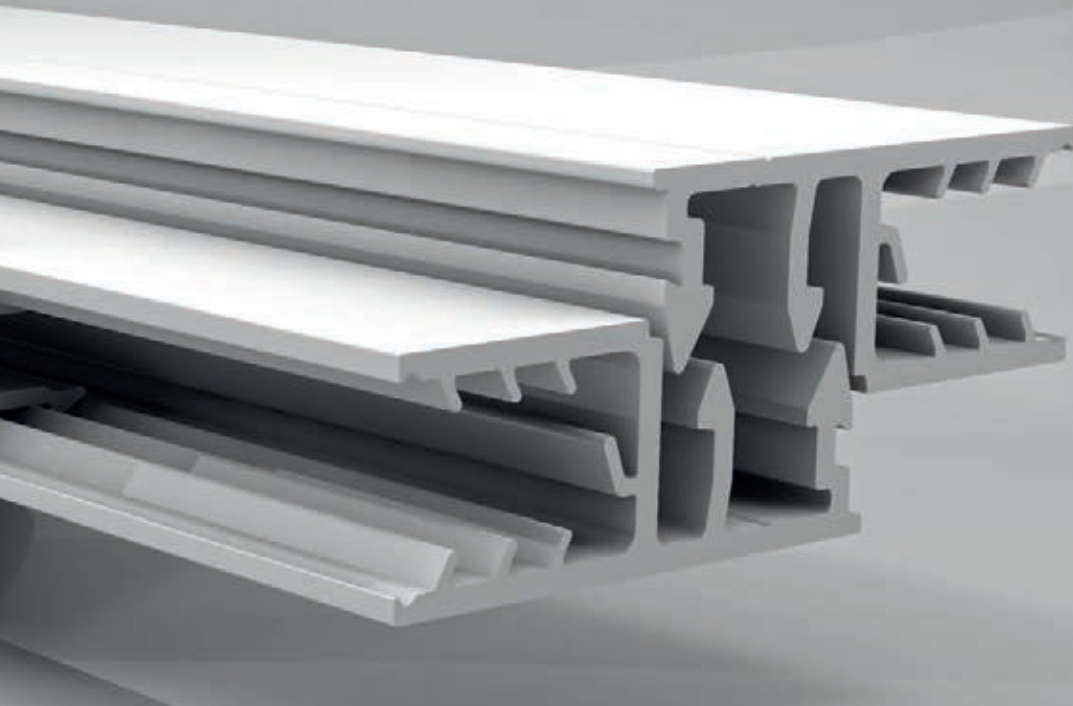
- PVC Fensterqualität
- Weiß RAL 9016
- Coextrudierte Dichtlippen
- Der Abstandhalter verhindert das zu tiefe Einschieben der Platten.
- Die verbesserte Materialeigenschaft ermöglicht das einfache Aufstecken des Profils auf die Platte.
- 70 mm breite Profile ermöglichen eine extra große Einschubtiefe und erhöhen so den Sicherheitsspielraum bei der Ausdehnung von Stegplatten.
- Durch das Eckprofil und die Wandleiste als Wandverlegung geeignet.



Kunststoff		Profil ZEVENER SPROSSE 70 mm Breite					
Abbildung	Beschreibung	Länge in mm	Breite in mm	Stärke in mm	Artikelnummer	€/ lfdm. ohne MwSt.	€/ lfdm. mit 19 % MwSt.
	ZEVENER SPROSSE Verbindungsprofil	2020, 2520, 3020, 3520, 4020, 4520, 5020, 6020, 7020	70	10	3610KSVKN	12,00	14,28
	PVC-Mittelprofil 2-teilig, RAL 9016 Verkehrsweiß Verdeckte Schraubmontage			16	3616KSVKN	12,55	14,93
	ZEVENER SPROSSE Randprofil		70	10	3610KSRKN	15,95	18,98
	PVC-Randprofil 3-teilig, RAL 9016 Verkehrsweiß Verdeckte Schraubmontage			16	3616KSRKN	16,95	20,17

UM DIE ECKE GEDACHT

EINFACHE WANDMONTAGE

NEU
VLF
Kunststoffe

ZEVENER ECKPROFIL

Wir haben am System der ZEVENER SPROSSE weitergearbeitet und unser Baukastensystem erweitert. Mit dem ZEVENER ECKPROFIL und der ZEVENER WANDLEISTE können wir unser Sortiment abrunden und im Bereich der Wandmontage, als Sichtschutz oder zur Raumabtrennung, neue Möglichkeiten aufzeigen.

Clip und fertig - ganz bequem.

ZEVENER WANDLEISTE

Als Ergänzung zur ZEVENER SPROSSE und dem ZEVENER ECKPROFIL haben wir die ZEVENER WANDLEISTE entwickelt. Die einfache Wandmontage ermöglicht eine schnelle und unkomplizierte Verlegung der Hohlkammerplatte mit dem ZEVENER ECKPROFIL.

Clip und fertig zur schnellen Verlegung.



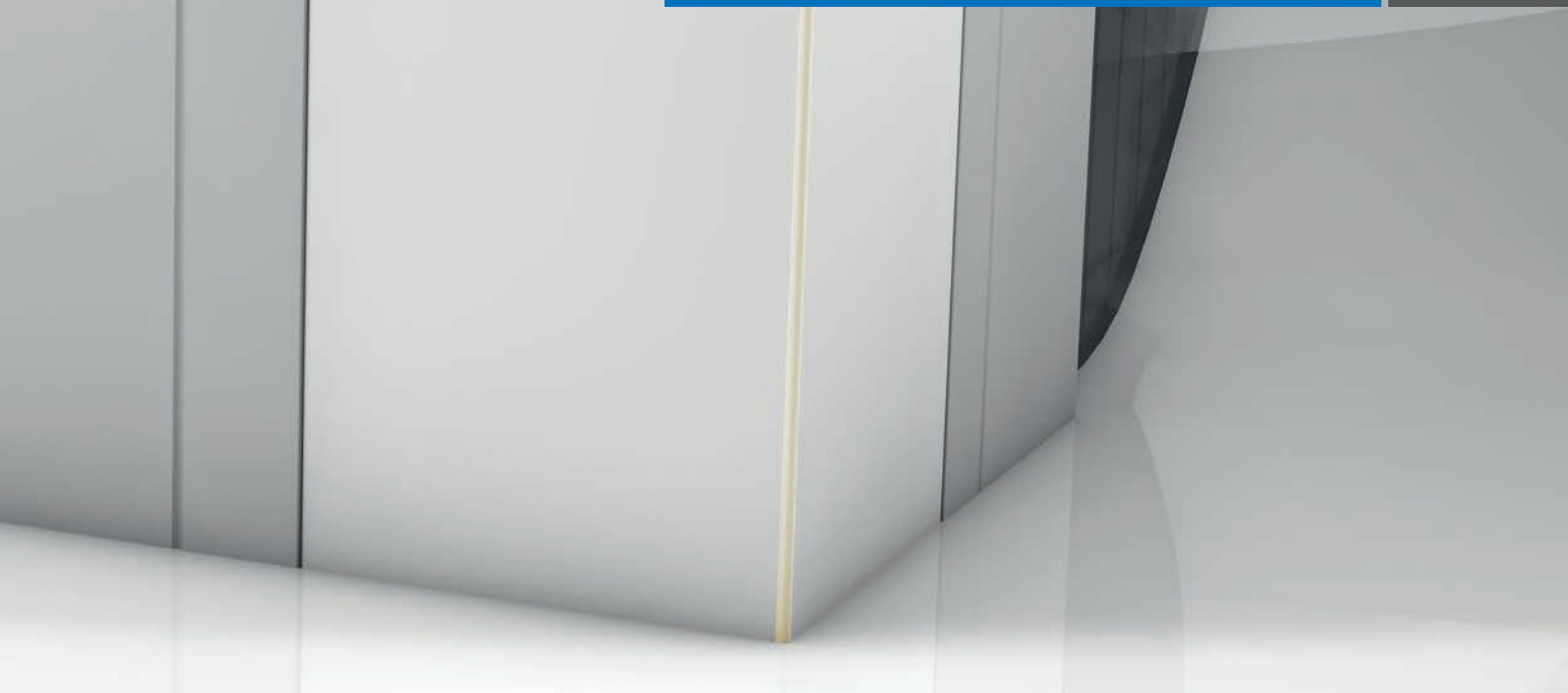

Kunststoff		ZEVENER SPROSSE Eckprofil - ZEVENER SPROSSE Wandleiste					
Abbildung	Beschreibung	Länge in mm	Breite in mm	Stärke in mm	Artikelnummer	€/ lfdm. ohne MwSt.	€/ lfdm. mit 19 % MwSt.
	<p>ZEVENER SPROSSE Eckprofil</p> <p>PVC-Eckprofil 1-teilig, RAL 9016 Verkehrsweiß</p>	2010, 2510, 3010, 3510, 4020, 4520, 5020, 6020, 7020	16	16	3616KSEKN	15,10	17,97
	<p>ZEVENER SPROSSE Wandleiste</p> <p>PVC-Wandleiste 2-teilig, RAL 9016 Verkehrsweiß Verdeckte Schraubmontage</p>		16	16	3616KSWKN	13,55	16,12



DUO Profil

Das DUO Profil besteht komplett aus Aluminium und profitiert somit von dessen erstklassigen und langlebigen Materialeigenschaften. Um wertvolle Zeit bei der Verlegung der Dachfläche zu sparen, sind alle Dichtungen für eine schnelle und unkomplizierte Verarbeitung vormontiert. Für das DUO Profil ist optional ein Klemmdeckel in verschiedenen farblichen Ausführungen erhältlich. Hiermit kann man die Verschraubung verdecken und die Optik verbessern. Des Weiteren ist die Verlegung des DUO Profils auf unserem Auflageband möglich.

- Langlebig
- Komplett aus Aluminium
- Vormontierte Dichtungen
- Verlegung auf Auflageband möglich

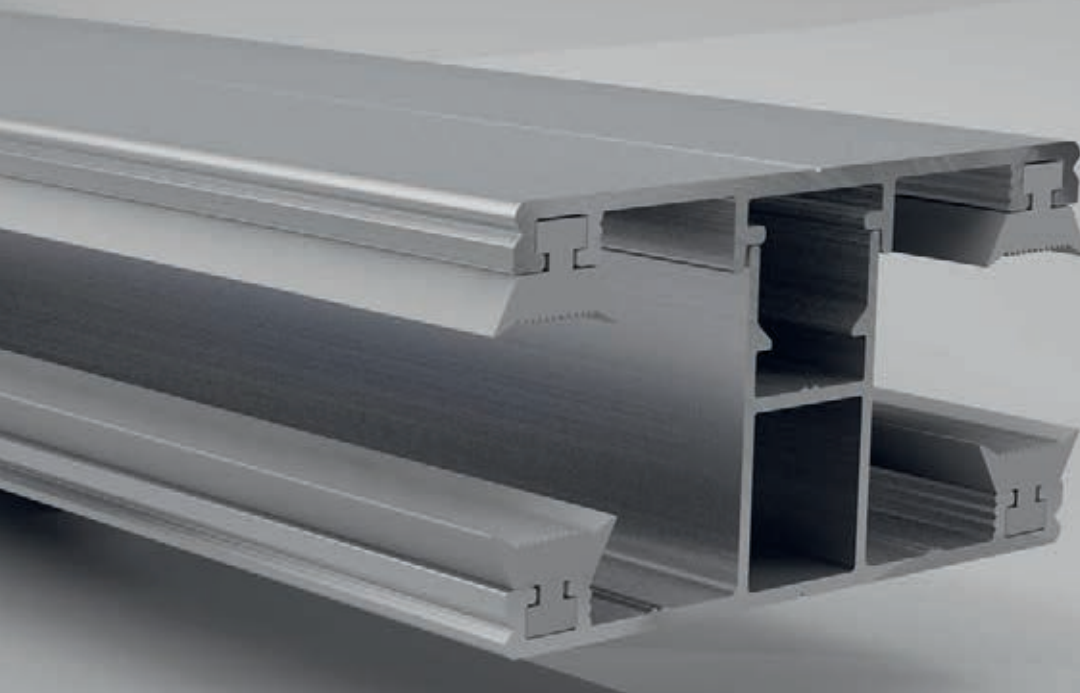

Aluminium		Profil DUO 60 mm Breite						
Abbildung	Beschreibung	Länge in mm	Breite in mm	Stärke in mm	Artikelnummer	€/ lfdm. ohne MwSt.	€/ lfdm. mit 19 % MwSt.	
	VLF-KPLV60 Mittelprofil komplett mit Unterprofil, pressblank	2000, 2500, 3000, 3500, 4000, 4500, 5000, 6000, 7000	60	10	3510ALVK	21,20	25,23	
				16	3516ALVK	24,30	28,92	
	VLF-KPLV60 Mittelprofil ohne Unterprofil, pressblank					3516ALVD	10,75	12,79
	VLF-KPLR60 Randprofil komplett mit Unterprofil, pressblank			10	3510ALRK	21,40	25,47	
				16	3516ALRK	24,75	29,45	
	VLF-DPW60 Alu-Klemmdeckel, pressblank, weiß, andere Farben auf Anfrage					3516ALD	11,35	13,51
						3516ALDW	13,00	15,47
	VLF-OPV60 Alu-Ober-Mittelprofil, pressblank			10	3510ALOV	13,45	16,01	
				16	3516ALOV	13,60	16,18	
	VLF-OPR60 Alu-Ober-Randprofil, pressblank			10	3510ALOR	13,75	16,36	
		16	3516ALOR	14,10	16,78			
	Auflageband 60 mm, selbstklebend	25 Meter		-	35WG60	6,00	7,14	



ECO Profil

Das neue ECO Profil besteht genau wie das DUO Profil komplett aus Aluminium und profitiert somit von dessen erstklassigen und langlebigen Materialeigenschaften. Durch die kleinere Bemaßung gegenüber dem klassischen DUO Profil, ist das ECO Profil preisgünstiger und stellt eine echte Alternative dar.

- Langlebig
- Komplett aus Aluminium
- Vormontierte Dichtungen
- Gleiche Einschubtiefe wie DUO Profil 60 mm

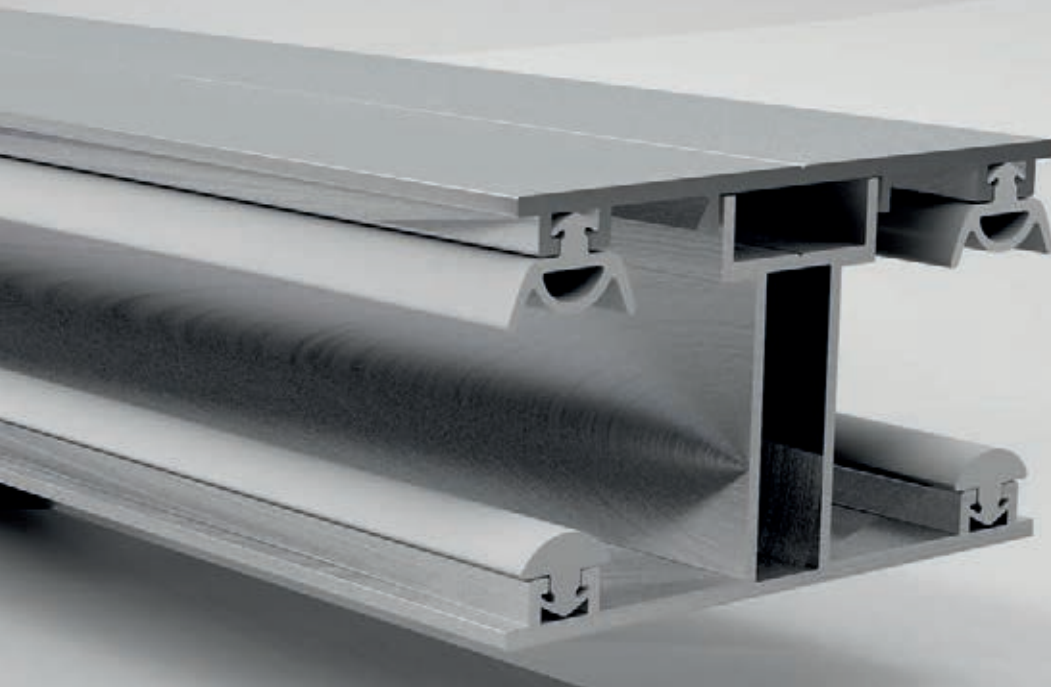

Aluminium		Profil ECO 50 mm Breite					
Abbildung	Beschreibung	Länge in mm	Breite in mm	Stärke in mm	Artikelnummer	€/ lfdm. ohne MwSt.	€/ lfdm. mit 19 % MwSt.
	VLF-KPLV50 Oberprofil komplett mit Unterprofil, pressblank	2000, 2500, 3000, 3500, 4000, 4500, 5000, 6000, 7000	50	16	EC03516ALVK	19,95	23,74
	VLF-KPLV50 Oberprofil ohne Unterprofil, pressblank				EC03516ALOV	8,65	10,29
	VLF-OPV50 Alu-Unterprofil mit ohne, pressblank				EC03516ALUV	11,30	13,45
	VLF-OPV50 Randprofil komplett mit Unterprofil, pressblank				EC03516ALUR	19,95	23,74

Abbildung	Beschreibung	sonstige Details	Artikelnummer	€/ lfdm. ohne MwSt.	€/ lfdm. mit 19 % MwSt.
	VLF-WA100, Alu-Wandanschlussprofil inkl. Lippendichtung, gekröpft Ausladung: 80 mm Lieferlängen: 4100, 5100, 6100 und 7100 mm	pressblank	35ALWA	26,30	31,30
		weiß RAL 9016	35ALWWA	38,75	46,11
		perlgrim	35ALPWA	40,75	48,49
	VLF-WA100, Runddichtung	beidseitig klebend	35WARD	5,00	5,95
	VLF-WA100 Wandanschlussverbinder mit vier Bohrungen Set-Preis	pressblank	35ALWAV	16,45	19,58
		weiß RAL 9016	35ALWAWW	41,75	49,68
		perlgrim	35ALWAVP	45,95	54,68
	VLF-WA100 Endkappen links + rechts mit je zwei Bohrungen Set-Preis	pressblank	35ALWAE	39,05	46,47
		weiß RAL 9016	35ALWAEW	75,80	90,20
		perlgrim	35ALWAEP	79,55	94,66
	VLF-WA65, Alu-Wandanschlussprofil inkl. Lippendichtung Ausladung: 65 mm Lieferlängen: 4100, 5100, 6100 und 7100 mm	pressblank	35ALWA65	10,20	12,14
	VLF-FP125 Alu-Firstprofil mit vormontierten Dichtungen Schenkellänge: 125 x 125 mm Lieferlängen: 4100, 5100, 6100 und 7100 mm	pressblank	35FP125	48,60	57,83
		weiß RAL 9016	35FPW125	69,05	82,17
		perlgrim	35FPP125	80,90	96,27
	VLF-FPV Alu-Firstprofilverbinder vier Bohrungen pro Schenkel Set-Preis	pressblank	35FPV	16,25	19,34
		weiß RAL 9016	35FPW	40,95	48,73
		perlgrim	35FPP	42,90	51,05
	VLF-BW60 Alu-Bremswinkel 50 x 30 x 3 Stückpreis	pressblank, 70 mm breit	3516BW17	3,25	3,87
		weiß RAL 9016, 70 mm breit	3516BWW17	6,50	7,74
		perlgrim, 70 mm breit	3516BWP17	7,30	8,69
		pressblank, 60 mm breit	3516BW16	2,80	3,33
		pressblank, 60 mm breit	3516BW16G	5,35	6,37
		weiß RAL 9016, 60 mm breit	3516BWW16G	10,70	12,73
		perlgrim, 60 mm breit	3516BWP16G	12,00	14,28
		pressblank, 70 mm breit	3516BW17G	6,05	7,20
		weiß RAL 9016, 70 mm breit	3516BWW17G	12,10	14,40
		perlgrim, 70 mm breit	3516BWP17G	13,65	16,24
		pressblank, 70 mm breit	3516BW17M	8,80	10,47
			VLF-BW70, Alu-Bremswinkel 120 x 80 x 3, Stückpreis	pressblank, 70 mm breit	3516BW17M
	VLF-HP 10, 10 mm Alu-H-Profil 70 mm breit, Lieferlänge: 4000 und 6000 mm	für 10 mm Stegdoppelplatten, alu-natur	35HP10	18,00	21,42
		für 16 mm Stegdoppelplatten, pressblank	35HP16	22,50	26,78
	VLF-WRA60 Alu-Wand- / Randabschlussprofil Lieferlänge: 55 x 35 x 4100 oder 6100 mm	10 mm, pressblank	3510WRA	17,50	20,83
		16 mm, pressblank	3516WRA	18,00	21,42
	VLF-Aluminium-Klebeband Preis pro Rolle	50 m x 35 mm	55AL535V	26,40	31,42
		50 m x 50 mm	55AL550V	27,50	32,73
		50 m x 75 mm	55AL575V	31,20	37,13
		100 m x 50 mm	55AL50V	43,10	51,29
		100 m x 75 mm	55AL75V	61,55	73,24
	VLF-Aluminium-Klebeband Fixlängen	35 mm, Preis pro lfdm.	55AL35A	0,90	1,07
		50 mm, Preis pro lfdm.	55AL50A	1,00	1,19
		75 mm, Preis pro lfdm.	55AL75A	1,15	1,37
	VLF-Querpfeftendichtung	25 x 1000 mm, Preis pro Stk.	55QP1000	5,80	6,90
		25 x 1200 mm, Preis pro Stk.	55QP1200	6,95	8,27

Zur Preisgestaltung beachten Sie bitte die Hinweise auf Seite 5.

Abbildung	Beschreibung	sonstige Details	Artikelnummer	€/ Stk. ohne MwSt.	€/ Stk. mit 19 % MwSt.
	VLF-AS60, Alu-Abschlussprofil, ungeschlitzt, alu-natur	10 mm Stärke, 1050 mm breit, alu-natur	3510AS10	5,25	6,25
		16 mm Stärke, 980 mm breit, alu-natur	3516AS98	4,25	5,06
		16 mm Stärke, 1200 mm breit, alu-natur	3516AS12	5,25	6,25
		16 mm Stärke, 1250 mm breit, alu-natur	3516AS125	5,45	6,49
		25 mm Stärke, 980 mm breit, alu-natur	3525AS98	6,00	7,14
		25 mm Stärke, 1200 mm breit, alu-natur	3525AS120	6,65	7,91
		32 mm Stärke, 1250 mm breit, alu-natur	3532AS125	7,40	8,81
	VLF-AS60, Alu-Abschlussprofil, ungeschlitzt, weiß RAL 9016	10 mm Stärke, 1050 mm breit	3510WS10	11,05	13,15
		16 mm Stärke, 980 mm breit	3516WS98	8,95	10,65
		16 mm Stärke, 1200 mm breit	3516WS12	11,05	13,15
	VLF-AS60, Alu-Abschlussprofil, ungeschlitzt, perlgrim	16 mm Stärke, 980 mm breit	3516PS98	12,15	14,46
		16 mm Stärke, 1200 mm breit	3516PS12	14,95	17,79
	VLF-AST60, Alu-Abschlussprofil, geschlitzt, alu-natur	10 mm Stärke, 1050 mm breit	3510AST10	7,85	9,34
		16 mm Stärke, 980 mm breit	3516AST98	6,35	7,56
		16 mm Stärke, 1200 mm breit	3516AST12	7,85	9,34
		16 mm Stärke, 1250 mm breit	3516AST125	8,15	9,70
		25 mm Stärke, 980 mm breit	3525AST98	9,05	10,77
		25 mm Stärke, 1200 mm breit	3525AST120	10,00	11,90
		32 mm Stärke, 1250 mm breit	3532AST125	11,90	14,16
	VLF-AST60, Alu-Abschlussprofil, geschlitzt, weiß RAL 9016	10 mm Stärke, 1050 mm breit	3510WST10	16,55	19,69
		16 mm Stärke, 980 mm breit	3516WST98	13,50	16,07
		16 mm Stärke, 1200 mm breit	3516WST12	16,55	19,69
	VLF-AST60, Alu-Abschlussprofil, geschlitzt, perlgrim	16 mm Stärke, 980 mm breit	3516PST98	18,25	21,72
		16 mm Stärke, 1200 mm breit	3516PST12	22,40	26,66
	VLF-Edelstahlschrauben Preis- und Verpackungseinheit = 100 Stk.	Eco-Pan Head A2, 5,0 x 80 mm, TX 25, vorbohren	35EPH5080	45,20	53,79
		Kreuzschlitzschrauben A2 (für Holz UK), 4,2 x 32 mm	35TS4232	16,10	19,16
		Sechskant 5,5 x 32 mm, selbstbohrend	5532E16	45,60	54,26
		Sechskant 5,5 x 35 mm, selbstbohrend	5535E16	44,05	52,42
		Sechskant 6,5 x 65 mm	58656516	30,90	36,77
		Sechskant 6,5 x 75 mm	58657516	36,45	43,38
		Stahlschraube (Stahl UK), 4,2 x 25 mm mit Bit	35LK4225	17,40	20,71
	VLF-PAN-Torx, selbstschneidend Preis- und Verpackungseinheit = 100 Stk.	4,8 x 60 mm, weiß	602060	31,50	37,49
		4,8 x 60 mm, perlgrim	608060	31,50	37,49
	VLF-SKH-Schrauben Sechskant Systemschraube, selbstschneidend Preis- und Verpackungseinheit = 100 Stk.	4,8 x 80 mm, weiß	582080	34,35	40,88
		4,8 x 80 mm, perlgrim	587680	34,35	40,88
	Passender Torx 20 Bit für die VLF-PAN-Torx		5800TX20	3,15	3,75
	VLF-Silikon à 310 ml	Kunststoffverträglich, neutral vernetzt	35SICT310	16,20	19,28
	Pilzbefestigung, aus Polyamid - weiß natur, 52 mm Durchmesser, zur Direktbefestigung von Stegplatten. Achtung: Entsprechend der Länge der Platten groß genug vorbohren!	6 mm	KLZ160006	1,15	1,37
		8 mm	KLZ160008	1,15	1,37
		10 mm	KLZ160010	1,15	1,37
		16 mm	KLZ160016	1,15	1,37
		25 mm	KLZ160025PB	1,15	1,37
		32 mm	KLZ160032PB	1,15	1,37



VLF Polycarbonat Standard

Preisinformation für alle Massivplatten!

Die Preise gelten für Abnahme ganzer Tafeln.

Zuschnittkosten bei Abnahme ganzer Tafeln einschließlich Reststück(en): + 20 % Schnittkosten.

Bei Abnahme ohne die Reststück(e): + 50 % Schnittkosten

Abbildung	Stärke	Farben	Artikelnummer	Formate	€/ m ² ohne MwSt.	€/ m ² mit 19 % MwSt.
	2,00 mm	glatt kristall Beidseitig UV-Geschützt	53PCMP2K	2050 x 3050 mm 2050 x 1520 mm	26,25	31,24
	3,00 mm		53PCMP3K		39,10	46,53
	4,00 mm		53PCMP4K		52,35	62,30
	5,00 mm		53PCMP5K		65,75	78,24
	6,00 mm		53PCMP6K		78,70	93,65



VLF Acrylglas XT

Preisinformation für alle Massivplatten!

Die Preise gelten für Abnahme ganzer Tafeln.
Zuschnittkosten bei Abnahme ganzer Tafeln einschließlich Reststück(en): + 20 % Schnittkosten.
Bei Abnahme ohne die Reststück(e): + 50 % Schnittkosten

Abbildung	Stärke	Farben	Artikelnummer	Formate	€/ m ² ohne MwSt.	€/ m ² mit 19 % MwSt.
	2,00 mm	farblos	53ACMP20K	2050 x 3050 mm 2050 x 1520 mm	26,15	31,12
	3,00 mm		53ACMP30K		37,55	44,68
	4,00 mm		53ACMP40K		49,90	59,38
	5,00 mm		53ACMP50K		62,35	74,20
	6,00 mm		53ACMP60K		75,05	89,31
	8,00 mm		53ACMP80K		99,65	118,58
	3,00 mm	opal	53ACMP300		41,35	49,21

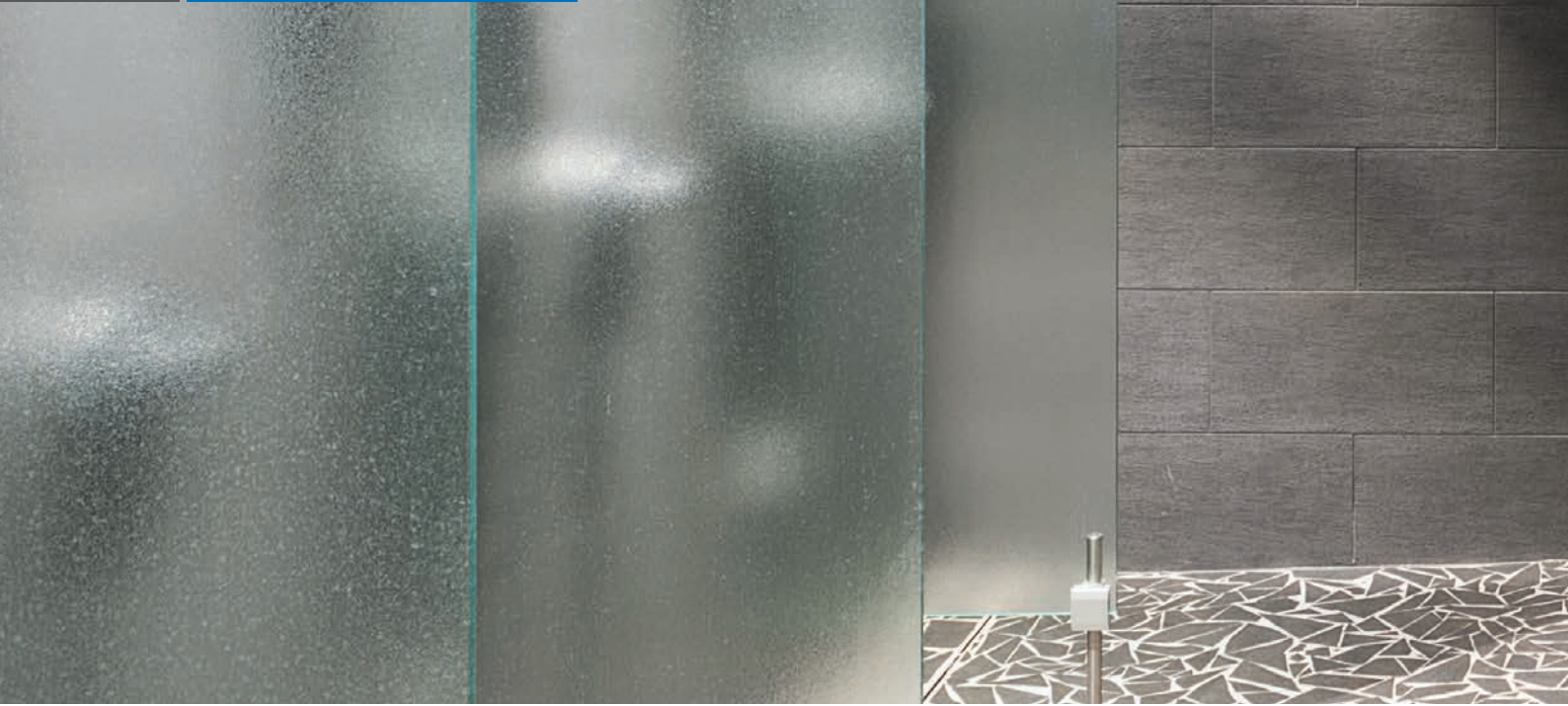

Acrylglas XT Strukturplatten

Preisinformation für alle Massivplatten!

Die Preise gelten für Abnahme ganzer Tafeln.
Zuschnittkosten bei Abnahme ganzer Tafeln einschließlich Reststück(e): + 20 % Schnittkosten.
Bei Abnahme ohne die Reststück(e): + 50 % Schnittkosten

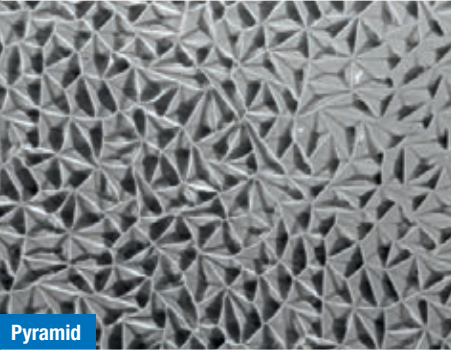
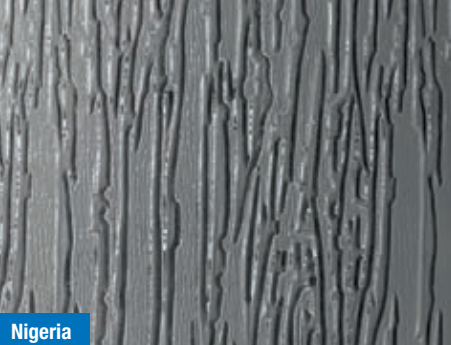
Abbildung	Stärke	Farben	Artikelnummer	Formate	€/ m ² ohne MwSt.	€/ m ² mit 19 % MwSt.
 <p>Pyramid</p>	6,00 mm	klar	53ACSTP6K	2050 x 3050 mm	93,35	111,09
		bronze	53ACSTP6B		99,90	118,88
 <p>Nigeria</p>	6,00 mm	klar	53ACSTN6K		93,35	111,09
		bronze	53ACSTN6B		99,90	118,88



Acrylglas XT Strukturplatten

Preisinformation für alle Massivplatten!

Die Preise gelten für Abnahme ganzer Tafeln.
Zuschnittkosten bei Abnahme ganzer Tafeln einschließlich Reststück(e): + 20 % Schnittkosten.
Bei Abnahme ohne die Reststück(e): + 50 % Schnittkosten

Abbildung	Stärke	Farben	Artikelnummer	Formate	€/ m ² ohne MwSt.	€/ m ² mit 19 % MwSt.
 Kräusel	6,00 mm	klar	53ACSTK6K	2050 x 3050 mm	93,35	111,09
		bronze	53ACSTK6B		99,90	118,88

Zubehör

Abbildung	Bezeichnung	Größe	Lieferlänge	Artikelnummer	€/ lfdm. ohne MwSt.	€/ lfdm. mit 19 % MwSt.
	VLF U-Aluabschlussprofil	für 6 mm Massivplatten	6100 mm	35ALRP68	4,55	5,41
	VLF H-Aluverbindungsprofil	für 6 mm Massivplatten	6100 mm	35ALVP68	15,05	17,91

Zur Preisgestaltung beachten Sie bitte die Hinweise auf Seite 5.

Diese Farbdarstellung ist nicht verbindlich - Farbmuster können im Fachhandel eingesehen werden.



Plastal Metall Dachrinnensystem

Plastal ist ein hochwertiges Metalldachrinnensystem aus dem Hause Plastmo, welches beidseitig mit 50 µm Polyurethan beschichtet ist. Die Beschichtung ist ein modifiziertes Polyamid auf Polyurethanbasis. Im Gegensatz zu den allgemein angewandten Beschichtungen ist diese frei von schädlichen chemischen Substanzen und daher sehr umweltfreundlich. Außerdem zeichnet sich die Puralbeschichtung durch extreme Farbstabilität aus.

Die Verformungstemperatur liegt zwischen -15° C und 120° C.

Beim Spezialklebstoff handelt es sich um einen Component-Elastomer auf Basis des MS-Polymer. Durch das Verbinden zweierlei Stoffe und der Luftfeuchtigkeit reagiert der Spezialkleber. Das zusammengeklebte Material erlangt höchste Stabilität und bleibt trotzdem elastisch. Die Klebestelle härtet innerhalb von 24 Stunden ca. 2-3 mm aus. Nach der Härtung ist der Klebstoff wasserfest und gegen UV-Strahlung beständig.

Das Produkt ist geruchslos. Das MS-Polymer bleibt im Temperaturbereich von -40° C bis 100° C beständig und elastisch.

Plastal Spezial-Metallklebstoff kann für folgende Materialien verwendet werden: Kupfer, Titanzink, verzinkter und farbbeschichteter Stahl, Glas, Holz, PVC, Aluminium und Beton.

Gebrauchsanweisung

- Alle Untergründe sollen sauber und frei von Fett und Schmutz (wie Staub, alte Bindemittel etc.) sein
- Die nicht druckdichte Oberfläche kann man mit einem Grundanstrich grundieren
- Die druckdichte Oberfläche darf keine Grundierung haben
- Plastal Spezial-Metallklebstoff kann man manuell oder pneumatisch auftragen
- Die Klebestelle kann man mit einer Seifenlösung glätten

Lagerung

- 12 Monate ab Herstellungsdatum in einer luftdichten Verpackung, an einem trockenen und kühlen Ort, bei Temperaturen zwischen 5° C und 25° C lagern
- Vor Feuchtigkeit schützen

Hinweise zur Nutzung Klebstoffes

- Vermeiden Sie den Kontakt mit der Haut
- Bei Berührung mit der Haut sofort mit Wasser waschen
- Kann Augenreizungen verursachen
- Während der Anwendung den Raum gut lüften
- Vor Kindern fernhalten







Plastmo®  **Plastal**

**....WEITER
GEDACHT!**

Plastal Dachrinnensystem

Abbildung	Artikelbeschreibung	Größe	Farbe	Artikelnummer	€/ lfdm. ohne MwSt.	€/ lfdm. mit 19 % MwSt.
	Dachrinne Bund = 5 Einheiten Lieferlängen = 3000 und 4000 mm	Ø 125 / 87 mm L = 3000 mm	Graphit	4110231000	14,10	16,78
			Braun	4110431000		
		Ø 125 / 87 mm L = 4000 mm	Graphit	4110241000	18,20	21,66
			Braun	4110441000		
		Ø 150 / 100 mm L = 3000 mm	Graphit	4110232000	18,20	21,66
			Braun	4110432000		
		Ø 150 / 100 mm L = 4000 mm	Graphit	4110242000	18,20	21,66
			Braun	4110442000		
	Universal Rinnehalter Karton = 40 Stück	Ø 125 / 87 mm	Graphit	4164241000	6,45	7,68
			Braun	4164441000		
		Ø 150 / 100 mm	Graphit	4164252000	6,60	7,85
			Braun	4164452000		
	Konsolrinnenhalter Karton = 25 Stück	Ø 125 / 87 mm	Graphit	4166241000	5,50	6,55
			Braun	4166441000		
		Ø 150 / 100 mm	Graphit	4166252000	5,75	6,84
			Braun	4166452000		
	Konsolrinnenhalter Neue Standardausführung Karton = 25 Stück	Ø 125 / 87 mm	Graphit	4166241200	4,90	5,83
			Braun	4166441200		
	Rinnenaußenwinkel 90° Karton = 10 Stück	Ø 125 / 87 mm	Graphit	4159201000	41,75	49,68
			Braun	4159401000		
		Ø 150 / 100 mm	Graphit	4159202000	47,95	57,06
			Braun	4159402000		
	Rinneninnenwinkel 90° Karton = 10 Stück	Ø 125 / 87 mm	Graphit	4169201000	41,75	49,68
			Braun	4169401000		
		Ø 150 / 100 mm	Graphit	4169202000	47,95	57,06
			Braun	4169402000		

Plastal Dachrinnensystem

Abbildung	Artikelbeschreibung	Größe	Farbe	Artikelnummer	€/ Stck. ohne MwSt.	€/ Stck. mit 19 % MwSt.
	Variabler Rinneninnenwinkel Bitte geben Sie die gewünschte Gradzahl bei Ihrer Bestellung an. Lieferzeit auf Anfrage.	Ø 125 / 87 mm (Außen)	Graphit	4159201400	63,40	75,45
			Braun	4159401400		
		Ø 125 / 87 mm (Innen)	Graphit	4169201400		
			Braun	4169401400		
		Ø 150 / 100 mm (Außen)	Graphit	4159202400	65,00	77,35
			Braun	4159402400		
		Ø 150 / 100 mm (Innen)	Graphit	4169202400		
			Braun	4169402400		
	Rinnenverbinder mit Gummidichtung Karton = 10 Stück	Ø 125 / 87 mm	Graphit	4140201000	7,75	9,22
			Braun	4140401000		
		Ø 150 / 100 mm	Graphit	4140202000	8,15	9,70
			Braun	4140402000		
	Universal Rinnenendstück rechts/links Karton = 50 Stück (125 mm) Karton = 40 Stück (150 mm)	Ø 125 / 87 mm	Graphit	4144201000	5,45	6,49
			Braun	4144401000		
		Ø 150 / 100 mm	Graphit	4144202000	5,85	6,96
			Braun	4144402000		
	Fallrohrverbinder Karton = 10 Stück	Ø 125 / 87 mm	Graphit	4240250000	9,30	11,07
			Braun	4240450000		
		Ø 150 / 100 mm	Graphit	4240270000	13,15	15,65
			Braun	4240470000		
	Rinnenablauf Karton = 25 Stück	Ø 125 / 87 mm	Graphit	4122251000	18,40	21,90
			Braun	4122451000		
		Ø 150 / 100 mm	Graphit	4122272000	20,25	24,10
			Braun	4122472000		
	Regenfallrohr 3000 und 4000 mm Bund = 5 Einheiten (125 mm) Bund = 3 Einheiten (150 mm)	Ø 125 / 87 mm 3000 mm	Graphit	4210253000	18,00	21,42
			Braun	4210453000		
		Ø 125 / 87 mm 4000 mm	Graphit	4210254000		
			Braun	4210454000		
		Ø 150 / 100 mm 3000 mm	Graphit	4210273000	21,25	25,29
			Braun	4210473000		
		Ø 150 / 100 mm 4000 mm	Graphit	4210274000		
			Braun	4210474000		

€/ lfdm.
ohne
MwSt.

€/ lfdm.
mit 19%
MwSt.

Zur Preisgestaltung beachten Sie bitte die Hinweise auf Seite 5.

Plastal Dachrinnensystem

Abbildung	Artikelbeschreibung	Größe	Farbe	Artikelnummer	€/ Stck. ohne MwSt.	€/ Stck. mit 19 % MwSt.
	Fallrohrabzweig Karton = 1 Stück	Ø 125 / 87 mm	Graphit	4256250000	63,65	75,74
			Braun	4256450000		
		Ø 150 / 100 mm	Graphit	4256270000	71,40	84,97
			Braun	4256470000		
	Fallrohrbogen auch verwendbar als Fallrohrauswurf Karton = 10 Stück (125 mm) Karton = 1 Stück (150 mm)	Ø 125 / 87 mm 60°	Graphit	4227250000	15,40	18,33
			Braun	4227450000		
		Ø 150 / 100 mm 72°	Graphit	4227270000	18,15	21,60
			Braun	4227470000		
	Fallrohrschelle mit Schraubstift Karton = 25 Stück (125 mm) Karton = 20 Stück (150 mm)	Ø 125 / 87 mm L = 140 mm	Graphit	4827250000	5,80	6,90
			Braun	4827450000		
		Ø 125 / 87 mm L = 200 mm	Graphit	4827251000	5,95	7,08
			Braun	4827451000		
		Ø 150 / 100 mm L = 140 mm	Graphit	4827270000	5,95	7,08
			Braun	4827470000		
Ø 150 / 100 mm L = 200 mm	Graphit	4827271000	5,95	7,08		
	Braun	4827471000				
	Regenwasserfänger Karton = 25 Stück	Ø 125 / 87 mm	Graphit	4259250000	56,00	66,64
			Braun	4259450000		
		Ø 150 / 100 mm	Graphit	4259270000	60,55	72,05
			Braun	4259470000		
	Standrohrkappe Karton = 1 Stück	Ø 125 / 87 mm	Graphit	4270250000	8,30	9,88
			Braun	4270450000		
		Ø 150 / 100 mm	Graphit	4270270000	8,60	10,23
			Braun	4270470000		
	Sockelknie Karton = 1 Stück	Ø 125 / 87 mm	Graphit	4260250000	48,45	57,66
			Braun	4260450000		
		Ø 150 / 100 mm	Graphit	4260270000	53,80	64,02
			Braun	4260470000		
	Wasserfangkasten Karton = 1 Stück	Ø 125 / 87 mm	Graphit	4175250000	122,50	145,78
			Braun	4175450000		
		Ø 150 / 100 mm	Graphit	4175270000	122,50	145,78
			Braun	4175470000		
	Rinnensieb Karton = 1 Stück	Ø 125 / 87 mm		2583050000	11,00	13,09
		Ø 150 / 100 mm		2583070000	12,80	15,23
	Spezial-Metallklebstoff PLASTAL-Deckereibindestoff® 290 ml		Grau	D5291151000	23,80	28,32
			Farblos	D5291151100	25,70	30,58



PLASTMO PVC Dachrinnensystem

Plastmo Dachrinnen - warum?

Das Plastmo Dachrinnensystem wurde vor 40 Jahren in Dänemark entwickelt. Ständige Weiterentwicklungen konnten der Plastmo Dachrinne einen Standard vermitteln, der sowohl dem rauen skandinavischen Klima als auch dem UV starken mitteleuropäischen Klima gerecht wird. Alle Systemteile sind aus modifiziertem und thermoplastischem PVC ohne umweltschädliche Substanzen wie Cadmium- und Bleiverbindungen gefertigt. Die patentierte Plastmo Rinneform verhindert das Überlaufen des Wassers und garantiert eine außerordentliche Stabilität.

Plastmo Dachrinnen - ein zuverlässiges System

Die Plastmo Rinnelemente bilden ein zuverlässig arbeitendes System, welches die thermische Ausdehnung der Materialien berücksichtigt. Im Plastmo System wurden modernste Lösungen angewandt, die bei Temperaturschwankungen vollständige Dichtigkeit der Anlage gewährleisten. Aufgrund der modernen Materialzusammensetzung wird die Längenausdehnung auf ein Minimum reduziert, sodass auf Gummidichtungen verzichtet werden kann. Dank dieser Eigenschaften ist es möglich auch bei nicht typischen Dachkonstruktionen für eine sichere Dachentwässerung zu sorgen.

Die Plastmo PVC-Dachrinnen werden in vier Standardfarben hergestellt:

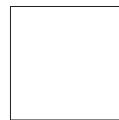

Weiß

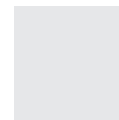

Grau



Graphit



Braun

ACHTUNG: Dachrinnen und Fallrohre können sich im Glanzgrad vom Zubehör unterscheiden!

Plastmo Dachrinnen - Vollkommenheit ist unser Ziel

Alle unsere Produkte sind in Harmonie mit der Umwelt hergestellt. Sie entsprechen den internationalen Qualitätsnormen ISO 9001 und ISO 14001. Unsere Produkte verfügen über mehrere internationale Zulassungen wie auch über alle anderen Bescheinigungen, die zur Anwendung im Bauwesen benötigt werden.



Produktübersicht

- 1 Dachrinne
- 2 Konsolrinnenhalter
- 3 Universal Rinnenhalter
- 4 Rinnenablauf
- 6 Universal Rinnenendstück
- 7 Rinnenaußenwinkel
- 8 Rinneninnenwinkel
- 9 Rinnenverbinder
- 10 Rinnenverbinder mit Gummidichtung
- 11 Ausgleichsverbinder
- 12 Regenfallrohr
- 13 Fallrohrschellen
- 14 Fallrohrbogen
- 16 Fallrohrverbinder
- 17 Fallrohrreduktion
- 19 Fallrohrabzweig
- 21 Regenwasserfänger
- 22 Sockelknie
- 23 Standrohrkappe
- 26 Fallrohrauslauf
- 29 Keilkonsolrinnenhalter
- 30 Langschlagschraubstift für Rohrschellen
- 31 Rinnensieb
- 32 Spezialkleber

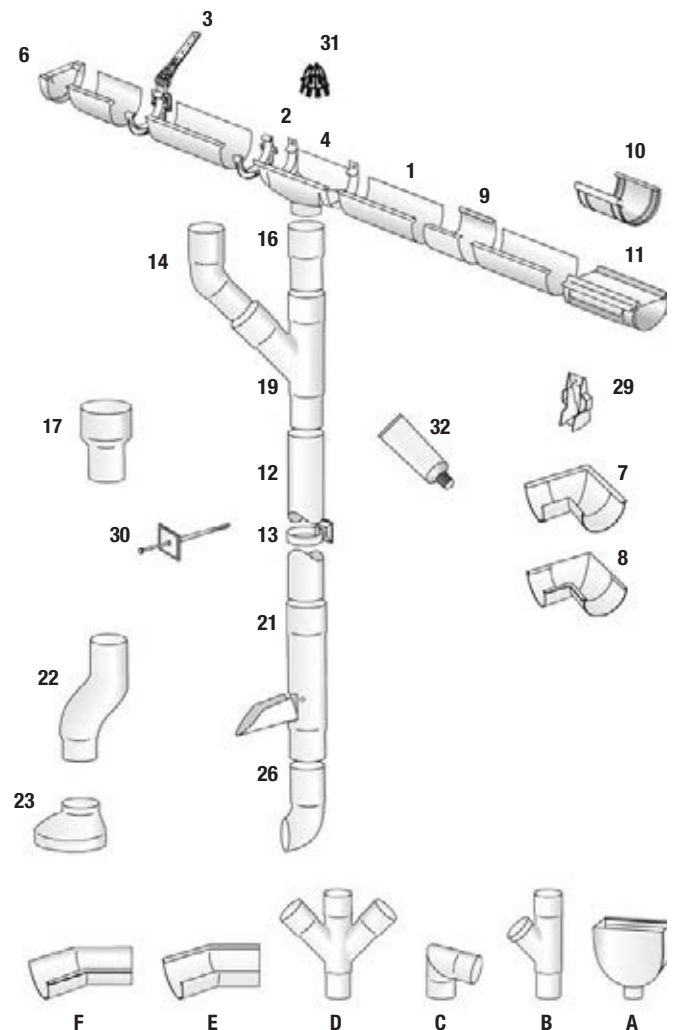

- A Wasserfangkasten
- B Reinigungsstutzen
- C Fallrohrbogen
- D Fallrohrsonderabzweig
- E Rinnenaußenwinkel (Sonderanfertigung)
- F Rinneninnenwinkel (Sonderanfertigung)





Plastmo Dachrinnensystem

Abbildung	Artikelbeschreibung	Größe	Farbe	Artikelnummer	€/ lfdm. ohne MwSt.	€/ lfdm. mit 19 % MwSt.		
	<p>Dachrinne Bund = 10 Einheiten</p> <p>Lieferlänge = 2000 mm</p>	<p>Ø 100 mm L = 2000 mm</p>	Graphit	51102200	4,80	5,71		
			Weiß	51103200	4,80	5,71		
			Braun	51104200	5,90	7,02		
		<p>Ø 125 mm L = 2000 mm</p>	Grau	51101210	5,50	6,55		
			Graphit	51102210	5,50	6,55		
			Weiß	51103210	5,50	6,55		
		<p>Ø 150 mm L = 2000 mm</p>	Braun	51104210	6,90	8,21		
			Grau	51101220	7,10	8,45		
			Graphit	51102220	7,10	8,45		
		<td rowspan="9"> <p>Dachrinne Bund = 10 Einheiten</p> <p>Lieferlänge = 4000 mm</p> </td> <td rowspan="3"> <p>Ø 100 mm L = 4000 mm</p> </td> <td>Weiß</td> <td>51103220</td> <td>7,10</td> <td>8,45</td>	<p>Dachrinne Bund = 10 Einheiten</p> <p>Lieferlänge = 4000 mm</p>	<p>Ø 100 mm L = 4000 mm</p>	Weiß	51103220	7,10	8,45
					Braun	51104220	9,00	10,71
					Graphit	51102240	4,30	5,12
<p>Ø 125 mm L = 4000 mm</p>	Weiß			51103400	4,30	5,12		
	Braun			51104400	5,20	6,19		
	Grau			51101410	4,90	5,83		
<p>Ø 150 mm L = 4000 mm</p>	Graphit			51102410	4,90	5,83		
	Weiß			51103410	4,90	5,83		
	Braun			51104410	6,10	7,26		
<p>Ø 150 mm L = 4000 mm</p>	Grau	51101420	6,30	7,50				
	Graphit	51102420	6,30	7,50				
	Weiß	51103420	6,30	7,50				
<td rowspan="15"> <p>Konsolrinnenhalter Karton = 25 Stück</p> </td> <td rowspan="3"> <p>Ø 100 mm</p> </td> <td>Braun</td> <td>51104420</td> <td>8,00</td> <td>9,52</td>	<p>Konsolrinnenhalter Karton = 25 Stück</p>	<p>Ø 100 mm</p>	Braun	51104420	8,00	9,52		
			Graphit	71672400	2,90	3,45		
			Weiß	71673400	2,90	3,45		
		<p>Ø 125 mm</p>	Braun	71674400	2,90	3,45		
			Grau	71671410	3,10	3,69		
			Graphit	71672410	3,10	3,69		
		<p>Ø 150 mm</p>	Weiß	71673410	3,10	3,69		
			Braun	71674410	3,10	3,69		
			Grau	71671520	3,30	3,93		
		<p>Ø 150 mm</p>	Graphit	71672520	3,30	3,93		
			Weiß	71673520	3,30	3,93		
			Braun	71674520	3,30	3,93		

Plastmo Dachrinnensystem

Abbildung	Artikelbeschreibung	Größe	Farbe	Artikelnummer	€/ Stck. ohne MwSt.	€/ Stck. mit 19 % MwSt.
 <p>Universal Rinnenhalter Karton = 25 Stück</p> <p>Schenkellänge = 240 mm</p>		Ø 100 mm	Graphit	71682400	3,90	4,64
			Weiß	71683400	3,90	4,64
			Braun	71684400	3,90	4,64
		Ø 125 mm	Grau	71681410	4,10	4,88
			Graphit	71682410	4,10	4,88
			Weiß	71683410	4,10	4,88
		Ø 150 mm	Braun	71684410	4,10	4,88
			Grau	71681520	4,30	5,12
			Graphit	71682520	4,30	5,12
 <p>Rinnenablauf Karton = 10 Stück</p> <p>Achtung! Rinnenablauf Ø 100 mm wird nicht verschraubt, sondern eingehängt.</p>		Ø 100 / 75 mm	Graphit	51222400	8,80	10,47
			Weiß	51223400	8,80	10,47
			Braun	51224400	11,10	13,21
		Ø 125 / 90 mm	Grau	51221510	9,20	10,95
			Graphit	51222510	9,20	10,95
			Weiß	51223510	9,20	10,95
		Ø 150 / 110 mm	Braun	51224510	11,40	13,57
			Grau	51221720	9,50	11,31
			Graphit	51222720	9,50	11,31
 <p>Universal Rinnenendstück Karton = 20 Stück</p>		Ø 100 mm	Graphit	51442000	2,20	2,62
			Weiß	51443000	2,20	2,62
			Braun	51444000	2,70	3,21
		Ø 125 mm	Grau	51441010	2,50	2,98
			Graphit	51442010	2,50	2,98
			Weiß	51443010	2,50	2,98
		Ø 150 mm	Braun	51444010	3,00	3,57
			Grau	51441020	2,70	3,21
			Graphit	51442020	2,70	3,21
Ø 150 mm	Weiß	51443020	2,70	3,21		
	Braun	51444020	3,20	3,81		

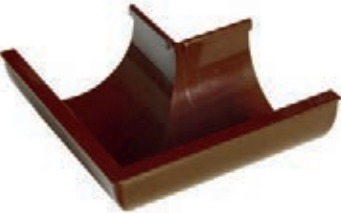

Plastmo Dachrinnensystem

Abbildung	Artikelbeschreibung	Größe	Farbe	Artikelnummer	€/Stück. ohne MwSt.	€/Stück. mit 19 % MwSt.	
	Rinnenaußenwinkel Karton = 10 Stück	Ø 100 mm	Graphit	51592000	9,70	11,54	
			Weiß	51593000	9,70	11,54	
			Braun	51594000	11,40	13,57	
		Ø 125 mm		Grau	51591010	10,10	12,02
				Graphit	51592010	10,10	12,02
				Weiß	51593010	10,10	12,02
		Ø 150 mm		Braun	51594010	11,50	13,69
				Grau	51591020	10,70	12,73
				Graphit	51592020	10,70	12,73
	Rinneninnenwinkel Karton = 10 Stück	Ø 100 mm	Graphit	51692000	9,70	11,54	
			Weiß	51693000	9,70	11,54	
			Braun	51694000	11,40	13,57	
		Ø 125 mm		Grau	51691010	10,10	12,02
				Graphit	51692010	10,10	12,02
				Weiß	51693010	10,10	12,02
		Ø 150 mm		Braun	51694010	11,50	13,69
				Grau	51691020	10,70	12,73
				Graphit	51692020	10,70	12,73
	Rinnenverbinder Karton = 20 Stück	Ø 100 mm	Graphit	51402000	2,50	2,98	
			Weiß	51403000	2,50	2,98	
			Braun	51404000	2,90	3,45	
		Ø 125 mm		Grau	51401010	2,60	3,09
				Graphit	51402010	2,60	3,09
				Weiß	51403010	2,60	3,09
		Ø 150 mm		Braun	51404010	3,10	3,69
				Grau	51401020	2,70	3,21
				Graphit	51402020	2,70	3,21
		Weiß	51403020	2,70	3,21		
		Braun	51404020	3,30	3,93		

Plastmo Dachrinnensystem

Abbildung	Artikelbeschreibung	Größe	Farbe	Artikelnummer	€/ Stck. ohne MwSt.	€/ Stck. mit 19 % MwSt.
	Rinnenverbinder mit Gummidichtung Karton = 20 Stück	Ø 125 mm	Grau	51301010	5,20	6,19
			Graphit	51302010	5,90	7,02
			Weiß	51303010	5,90	7,02
			Braun	51304010	6,70	7,97
	Ausgleichsverbinder Karton = 1 Stück	Ø 100 mm	Graphit	51852000	14,10	16,78
			Weiß	51853000	14,10	16,78
			Braun	51854000	14,10	16,78
		Ø 125 mm	Grau	51851010	15,80	18,80
			Graphit	51852010	15,80	18,80
			Weiß	51853010	15,80	18,80
		Ø 150 mm	Braun	51854010	15,80	18,80
			Grau	51851020	17,60	20,94
			Graphit	51852020	17,60	20,94
	Weiß	51853020	17,60	20,94		
	Braun	51854020	17,60	20,94		
		Regenfallrohr Bund = 7 Einheiten Lieferlänge = 3000 mm	Ø 75 mm	Graphit	52102430	14,40
Weiß				52103430	14,40	17,14
Braun				52104430	17,10	20,35
Ø 90 mm			Grau	52101530	16,00	19,04
			Graphit	52102530	16,00	19,04
			Weiß	52103530	16,00	19,04
Ø 110 mm			Braun	52104530	18,10	21,54
			Grau	52101730	25,40	30,23
			Graphit	52102730	25,40	30,23
			Weiß	52103730	25,40	30,23
			Braun	52104730	30,60	36,41
			Regenfallrohr Bund = 7 Einheiten Lieferlänge = 4000 mm	Ø 75 mm	Graphit	52102440
Weiß	52103440	18,30			21,78	
Braun	52104440	21,70			25,82	
Ø 90 mm	Grau	52101540		20,30	24,16	
	Graphit	52102540		20,30	24,16	
	Weiß	52103540		20,30	24,16	
Ø 110 mm	Braun	52104540		22,90	27,25	
	Grau	52101740		32,20	38,32	
	Graphit	52102740		32,20	38,32	
	Weiß	52103740	32,20	38,32		
	Braun	52104740	38,90	46,29		







Plastmo Dachrinnensystem

Abbildung	Artikelbeschreibung	Größe	Farbe	Artikelnummer	€/ Stck. ohne MwSt.	€/ Stck. mit 19 % MwSt.	
	Fallrohrschellen Karton = 20 Stück	Ø 75 mm	Graphit	78272400	3,80	4,52	
			Weiß	78273400	3,80	4,52	
			Braun	78274400	3,80	4,52	
		Ø 90 mm		Grau	78271500	4,00	4,76
				Graphit	78272500	4,00	4,76
				Weiß	78273500	4,00	4,76
		Ø 110 mm		Braun	78274500	4,00	4,76
				Grau	78271700	4,10	4,88
				Graphit	78272700	4,10	4,88
	Fallrohrreduktion Folienbeutel = 1 Stück	Ø 90 / 75 mm	Graphit	52492540	10,60	12,61	
			Weiß	52493540	10,60	12,61	
			Braun	52494540	10,70	12,73	
		Ø 110 / 75 mm		Graphit	52492740	10,80	12,85
				Weiß	52493740	10,80	12,85
				Braun	52494740	11,10	13,21
		Ø 110 / 90 mm		Grau	52491750	10,00	11,90
				Graphit	52492750	10,00	11,90
				Weiß	52493750	10,00	11,90
	Fallrohrabzweig 60° Folienbeutel = 1 Stück	Ø 75 mm	Graphit	52562400	18,20	21,66	
			Weiß	52563400	18,20	21,66	
			Braun	52564400	19,20	22,85	
		Ø 90 mm		Grau	52561500	19,20	22,85
				Graphit	52562500	19,20	22,85
				Weiß	52563500	19,20	22,85
		Ø 110 mm		Braun	52564500	20,20	24,04
				Grau	52561700	19,30	22,97
				Graphit	52562700	19,30	22,97
Ø 110 mm		Weiß	52563700	19,30	22,97		
		Braun	52564700	20,20	24,04		



Plastmo Dachrinnensystem

Abbildung	Artikelbeschreibung	Größe	Farbe	Artikelnummer	€/ Stck. ohne MwSt.	€/ Stck. mit 19 % MwSt.	
	Regenwasserfänger Folienbeutel = 1 Stück	Ø 75 mm	Graphit	52592400	28,20	33,56	
			Weiß	52593400	28,20	33,56	
			Braun	52594400	28,20	33,56	
		Ø 90 mm		Grau	52591500	29,50	35,11
				Graphit	52592500	29,50	35,11
				Weiß	52593500	29,50	35,11
		Ø 110 mm		Braun	52594500	29,50	35,11
				Grau	52591700	122,20	145,42
				Graphit	52592700	122,20	145,42
	Sockelknie Folienbeutel = 10 Stück	Ø 75 mm	Graphit	52602400	4,90	5,83	
			Weiß	52603400	4,90	5,83	
			Braun	52604400	6,40	7,62	
		Ø 90 mm		Grau	52601500	6,40	7,62
				Graphit	52602500	6,40	7,62
				Weiß	52603500	6,40	7,62
		Ø 110 mm		Braun	52604500	8,50	10,12
				Grau	52601700	9,70	11,54
				Graphit	52602700	9,70	11,54
	Standrohrkappe Folienbeutel = 1 Stück	Ø 75 / 110 mm	Graphit	52732400	5,90	7,02	
			Weiß	52733400	5,90	7,02	
			Braun	52734400	7,10	8,45	
		Ø 90 / 110 mm		Grau	52731500	7,50	8,93
				Graphit	52732500	7,50	8,93
				Weiß	52733500	7,50	8,93
		Ø 90 / 130 mm		Braun	52734500	8,80	10,47
				Grau	52721500	7,50	8,93
				Graphit	52722500	7,50	8,93
	Standrohrkappe Folienbeutel = 1 Stück	Ø 75 / 130 mm	Graphit	52722400	5,90	7,02	
			Weiß	52723400	5,90	7,02	
			Braun	52724400	7,10	8,45	
		Ø 90 / 130 mm		Grau	52721500	7,50	8,93
				Graphit	52722500	7,50	8,93
				Weiß	52723500	7,50	8,93
		Braun	52724500	8,80	10,47		



Plastmo Dachrinnensystem

Abbildung	Artikelbeschreibung	Größe	Farbe	Artikelnummer	€/ Stck. ohne MwSt.	€/ Stck. mit 19 % MwSt.	
	Standrohrkappe Folienbeutel = 1 Stück	Ø 75 / 150 mm	Graphit	52702400	5,90	7,02	
			Weiß	52703400	5,90	7,02	
			Braun	52704400	7,10	8,45	
		Ø 90 / 150 mm		Grau	52701500	7,50	8,93
				Graphit	52702500	7,50	8,93
				Weiß	52703500	7,50	8,93
		Ø 110 / 150 mm		Braun	52704500	8,80	10,47
				Grau	52701700	14,50	17,26
				Graphit	52702700	14,50	17,26
	Fallrohrauslauf Karton = 20 Stück	Ø 75 mm	Graphit	52752400	4,90	5,83	
			Weiß	52753400	4,90	5,83	
			Braun	52754400	6,70	7,97	
		Ø 90 mm		Grau	52751500	5,10	6,07
				Graphit	52752500	5,10	6,07
				Weiß	52753500	5,10	6,07
		Ø 110 mm		Braun	52754500	6,90	8,21
				Grau	52751700	10,10	12,02
				Graphit	52752700	10,10	12,02
	Keilkonsolrinnenhalter Karton = 25 Stück		Grau	71711000	1,90	2,26	
			Graphit	71712000	1,90	2,26	
			Weiß	71713000	1,90	2,26	
			Braun	71714000	1,90	2,26	
	Langschlagschraubstift für Rohrschellen		Grau	78261000	2,50	2,98	
			Graphit	78262000	2,50	2,98	
			Weiß	78263000	2,50	2,98	
			Braun	78264000	2,50	2,98	
	Rinnensieb Folienbeutel = 1 Stück	Ø 75 mm		95830400	2,20	2,62	
		Ø 90 mm		95830500	2,50	2,98	
	Spezialkleber Karton = 20 Stück à 150 ml	150 ml		52911510	9,50	11,31	

Plastmo Dachrinnensystem

Abbildung	Artikelbeschreibung	Größe	Farbe	Artikelnummer	€/ Stck. ohne MwSt.	€/ Stck. mit 19 % MwSt.	
	Wasserfangkasten Folienbeutel = 1 Stück	Ø 75 mm	Graphit	5175200904	65,50	77,95	
			Weiß	5175300904	65,50	77,95	
			Braun	5175400904	67,80	80,68	
		Ø 90 mm		Grau	5175100905	66,90	79,61
				Graphit	5175200905	66,90	79,61
				Weiß	5175300905	66,90	79,61
		Ø 110 mm		Braun	5175400905	68,20	81,16
				Grau	5175100907	67,10	79,85
				Graphit	5175200907	67,10	79,85
		Weiß	5175300907	67,10	79,85		
		Braun	5175400907	68,40	81,40		
	Reinigungsstutzen Folienbeutel = 1 Stück	Ø 75 mm	Graphit	5241240704	18,30	21,78	
			Weiß	5241340704	18,30	21,78	
			Braun	5241440704	19,10	22,73	
		Ø 90 mm		Grau	5241150705	19,10	22,73
				Graphit	5241250705	19,10	22,73
				Weiß	5241350705	19,10	22,73
		Ø 110 mm		Braun	5241450705	20,20	24,04
				Grau	5241170705	20,20	24,04
				Graphit	5241270705	20,20	24,04
		Weiß	5241370705	20,20	24,04		
		Braun	5241470705	20,90	24,87		
	Fallrohrbogen 90° Karton = 20 Stück	Ø 75 mm	Graphit	522624090	15,20	18,09	
			Weiß	522634090	15,20	18,09	
			Braun	522644090	15,80	18,80	
		Ø 90 mm		Grau	522615090	15,30	18,21
				Graphit	522625090	15,80	18,80
				Weiß	522635090	15,80	18,80
		Ø 110 mm		Braun	522645090	16,40	19,52
				Grau	522617090	16,20	19,28
				Graphit	522627090	17,10	20,35
		Weiß	522637090	17,10	20,35		
		Braun	522647090	17,70	21,06		

Plastmo Dachrinnensystem

Abbildung	Artikelbeschreibung	Größe	Farbe	Artikelnummer	€/ Stck. ohne MwSt.	€/ Stck. mit 19 % MwSt.
	Fallrohrsonderabzweig (Sonderanfertigung Gradzahl angeben!) Folienbeutel = 1 Stück	Ø 75 mm	Graphit	5256240100	20,20	24,04
			Weiß	5256340100	20,20	24,04
			Braun	5256440100	22,10	26,30
		Ø 90 mm	Grau	5256150100	20,90	24,87
			Graphit	5256250100	22,70	27,01
			Weiß	5256350100	22,70	27,01
		Ø 110 mm	Braun	5256450100	23,40	27,85
			Grau	5256170100	24,60	29,27
			Graphit	5256270100	24,60	29,27
	Rinnenaußenwinkel (Sonderanfertigung Gradzahl angeben!) Folienbeutel = 1 Stück	Ø 100 mm	Graphit	5159200300	13,30	15,83
			Weiß	5159300300	13,30	15,83
			Braun	5159400300	14,40	17,17
		Ø 125 mm	Grau	5159101300	14,00	16,66
			Graphit	5159201300	14,00	16,66
			Weiß	2159301300	14,00	16,66
		Ø 150 mm	Braun	5159401300	15,00	17,85
			Grau	5159102300	14,60	17,37
			Graphit	5159202300	15,00	17,85
	Rinneninnenwinkel (Sonderanfertigung Gradzahl angeben!) Folienbeutel = 1 Stück	Ø 100 mm	Graphit	5169200300	13,30	15,83
			Weiß	5169300300	13,30	15,83
			Braun	5169400300	14,40	17,14
		Ø 125 mm	Grau	5169101300	14,00	16,66
			Graphit	5169201300	14,00	16,66
			Weiß	5169301300	14,00	16,66
		Ø 150 mm	Braun	5169401300	15,00	17,85
			Grau	5169102300	14,60	17,37
			Graphit	5169202300	15,00	17,85
Ø 150 mm	Weiß	5169302300	15,00	17,85		
	Braun	5169402300	16,30	19,40		

POWERDREH

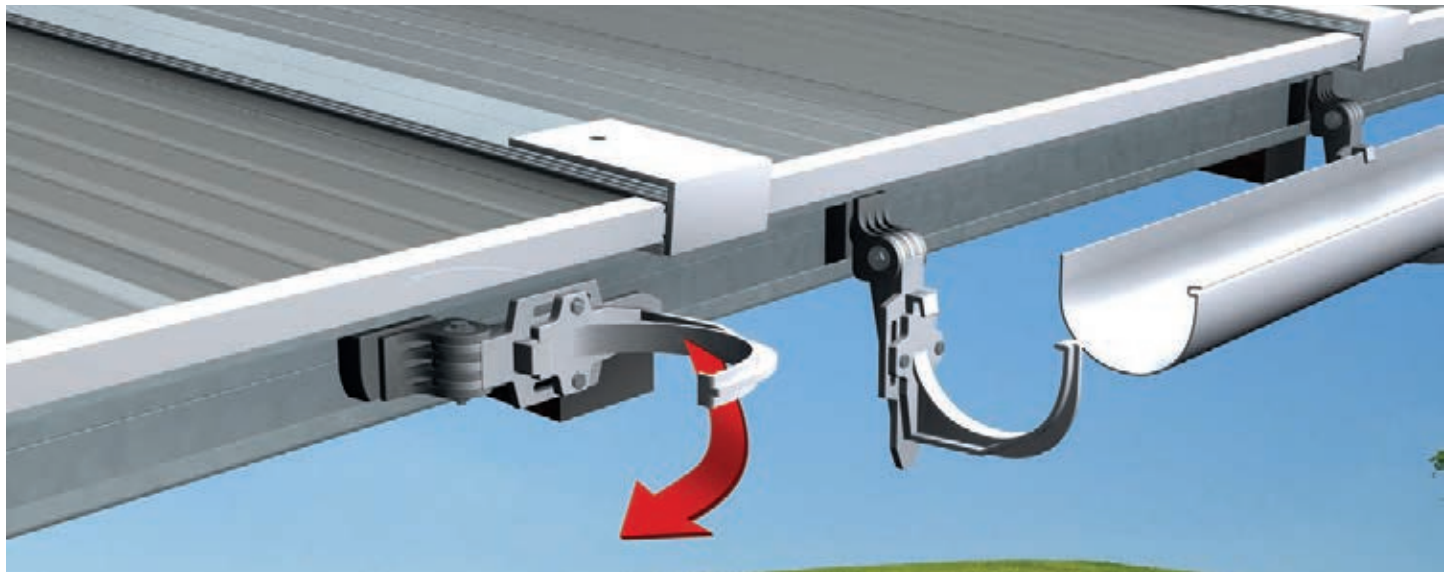

So funktioniert es:

1. Tragschiene montieren.
(Kann auch über Kopf angebracht werden.)
 2. POWERDREH Adapter mit montiertem Rinnenhalter in die Tragschiene stecken und um 90° drehen. So oft wiederholen bis alle Rinnenhalter gesetzt sind. Ein leichtes Gefälle erhalten Sie durch die entsprechende Montage der Tragschiene oder durch die Justiermöglichkeiten am Rinnenhalter.
 3. Rinne einsetzen.
- Das C-Profil, in das später der POWERDREH-Halter eingesetzt wird, kann nach Bedarf (Neigung und Winkel) an Ihre Konstruktion geschraubt werden.
 - 60 cm Abstand für Rinnenhalter kann immer eingehalten werden.
 - Das C-Profil ausrichten.
 - Der Ablaufstutzen und der Ausgleichsverbinder können auf kurzer Distanz von je zwei Rinnenhaltern gehalten werden.
 - Ideal für Terrassenüberdachungen und Carports, weil dort die Sparrenabstände fast immer 100 cm betragen.
 - Höhenverstellbare Rinnenhalter sorgen für das Bestimmen der Gefällerrichtung.



Wir haben den Dreh raus.

POWERDREH kann auch um 180° gedreht mit dem Rinnenhalter verbunden werden.

- einfachste Montage
- schneller Dreh
- sicherer Halt

POWERDREH

Abbildung	Artikelbeschreibung	Größe	Farbe	Artikelnummer	€/ Stck. ohne MwSt.	€/ Stck. mit 19 % MwSt.	
 <p>Universal Rinnenhalter Karton = 25 Stück</p>		Ø 100 mm	Graphit	71682400	3,90	4,64	
			Weiß	71683400	3,90	4,64	
			Braun	71684400	3,90	4,64	
		Ø 125 mm		Grau	71681410	4,10	4,88
				Graphit	71682410	4,10	4,88
				Weiß	71683410	4,10	4,88
		Ø 150 mm		Braun	71684410	4,10	4,88
				Grau	71681520	4,30	5,12
				Graphit	71682520	4,30	5,12
			Weiß	71683520	4,30	5,12	
			Braun	71684520	4,30	5,12	



Artikelbeschreibung	Längen in mm	Farbe	Artikelnummer	€/ lfdm. ohne MwSt.	€/ lfdm. mit 19 % MwSt.
POWERDREH Tragschiene	4000, 5000, 6000, 7000	alu pressblank	35PDT	9,95	11,84



Artikelbeschreibung	Farbe	Artikelnummer	€/ Stck. ohne MwSt.	€/ Stck. mit 19 % MwSt.
POWERDREH Adapter (für jeweiligen Universalrinnenhalter)	grau	35PDA	1,45	1,73



WECKMAN Montageanleitung

Belastungstabellen Seite 129 - 141

Allgemeine Montageanleitung Seite 142 - 143

Die richtige Be- und Entlüftung Seite 144 - 145

Montage Dachpfannenprofil Seite 146 - 149

Montage W-33/500 Esthetica Seite 150 - 151

Montage Trapezprofile Seite 152 - 155

Montage Vliesstoffbeschichtung Seite 156

Montage Zubehörteile Seite 157 - 159

Montage Windschutz-Ortgang Seite 160

Montage Durchführungsmanschette Seite 161

Montage Fassadensysteme Seite 162 - 165



VLF Montageanleitung

Allgemeine Verlegehinweise Seite 166 - 167

Einschalige PVC & Polycarbonat Lichtplatten Seite 168 - 169

Einschalige Acrylglasplatten Seite 170 - 171

Flüsterdach Verlegesystem Seite 172 - 173

Stegplatten mit Profil ZEVENER SPROSSE Seite 174

Stegplatten mit Profil DUO Seite 175

Stegplatten mit Profil ECO Seite 176

Stegplatten mit Profil MENDIGER Seite 177

Stegplatten mit Profil ZEVENER SPROSSE / WAND Seite 178

Industrie-Lichtplatten Seite 180

PC Click Paneel / PC Multi-Funktions-Paneel Seite 181 - 183

Montage Distanzpreiszhülse Seite 184



PLASTAL / PLASTMO Montageanleitung

Montage PLASTAL Metalldachrinnensystem Seite 165

Montage PLASTMO PVC-Dachrinnensystem Seite 166 - 169



Das richtige Lesen der Lasttabellen

Im Folgenden beschrieben an einem Beispiel:

Eindeckung eines Gebäudes mit vorgeschriebener Belastung (Schneelast) von 100 kg / m^2 ($1,00 \text{ kN / m}^2$) bei einer Beschränkung der Durchbiegung auf max. $L / 150$. Die Plattenlänge beträgt $9,00 \text{ m}$, d. h. es sind mindestens 4 Auflagepunkte erforderlich (Dreifeld-Träger) - Profil 35/1035 (35/207).

Frage:

Mit welcher Materialstärke sind welche maximalen Stützweiten zu erreichen?

Und so wird's gemacht:

- Entsprechend der Dachkonstruktion die richtige Tabelle wählen (Einfeld-, Zweifeld- oder Dreifeld-Träger). Im angenommenen Beispiel Dreifeldträger.
- Der Spalte 1 entnehmen Sie die in Frage kommende Materialstärke, hier $0,75 \text{ mm}$, rechts neben der Materialstärke in Spalte 2 finden Sie das zur entsprechenden Stärke gehörende Flächengewicht 100 kg / m^2 ($1,00 \text{ kN / m}^2$).
- Suchen Sie jetzt das nächstliegende Gewicht aus der entsprechenden Spalte. Hier Spalte 2 (Stärke = $0,75$) Beschränkung der Durchbiegung auf max. $L / 150$ (Zeile 2 - einschaliges Dach, einfachste Eindeckung als wasserführendes Dachblech). Dort steht: $1,23 \text{ kN / m}^2 = 2,75 \text{ m}$ oder $0,95 \text{ kN / m}^2 = 3,00 \text{ m}$. Da unser Beispielwert $1,00 \text{ kN / m}^2$ zwischen den aus der Tabelle abgelesenen Werten liegt, dürfen die abgelesenen Werte interpoliert werden.

- Interpolation in unserem Beispiel:

$1,23 \text{ kN / m}^2 = 2,75 \text{ m Stützweite}$ } unser Wert $1,00 \text{ kN / m}^2$ nach
 $0,95 \text{ kN / m}^2 = 3,00 \text{ m Stützweite}$ } Interpolation $2,96 \text{ m}$

- Achtung:**

Sind keine Grenzstützweiten ausgewiesen, so dürfen Trapezprofile trotzdem als tragende Dachelemente eingesetzt werden. Allerdings dürfen diese dann nur mit lastverteilenden Hilfsmitteln, wie z. B. Laufbohlen, begangen werden. Beachten Sie hierfür auch die einschlägigen Regeln des Dachdeckerhandwerks.

- Was bedeutet „Beschränkung der Durchbiegung auf maximal $L / 150$ “?

Antwort:

Unterkonstruktionsabstand (Lattenabstand) : $150 =$ maximale Durchbiegung. In unserem Beispiel $2960 \text{ mm} : 150 = 19,733 \text{ mm}$.

Für weitere Fragen stehen wir Ihnen gerne zur Verfügung.

Einfeldträger			Zulässige charakteristische Auflast [kN / m ²] bei einer Stützweite (m)																		Endauflagerbreite a ≥ 40 mm	
Blechdicke [mm]	Eigenlast [kN / m ²]	Grenzstützweite [m]	m																			
				0,75	1,00	1,50	1,75	2,00	2,25	2,50	2,75	3,00	3,25	3,50	3,75	4,00	4,25	4,50	4,75	5,00	5,25	5,50
0,50	0,047	--	1	5,19	3,44	1,53	1,12	0,86	0,68	0,55	0,46	0,38	0,33	0,28	0,24	0,22	0,19	0,17	0,15	0,14	0,12	0,11
			2	5,10	2,15	0,64	0,40	0,27	0,19	0,14	0,10	0,08	0,06	0,05	0,04	0,03	0,03	0,02	0,02	0,02	0,01	0,01
			3	2,55	1,08	0,32	0,20	0,13	0,09	0,07	0,05	0,04	0,03	0,03	0,02	0,02	0,01	0,01	0,01	0,01	0,01	0,01
0,63	0,059	--	1	5,43	4,07	2,26	1,66	1,27	1,01	0,81	0,67	0,57	0,48	0,42	0,36	0,32	0,28	0,25	0,23	0,20	0,18	0,17
			2	5,43	2,71	0,80	0,51	0,34	0,24	0,17	0,13	0,10	0,08	0,06	0,05	0,04	0,04	0,03	0,03	0,02	0,02	0,02
			3	3,21	1,35	0,40	0,25	0,17	0,12	0,09	0,07	0,05	0,04	0,03	0,03	0,02	0,02	0,01	0,01	0,01	0,01	0,01
0,75	0,070	--	1	5,66	4,24	2,83	2,15	1,65	1,30	1,06	0,87	0,73	0,62	0,54	0,47	0,41	0,37	0,33	0,29	0,26	0,24	0,22
			2	5,66	3,23	0,96	0,60	0,40	0,28	0,21	0,16	0,12	0,09	0,08	0,06	0,05	0,04	0,04	0,03	0,03	0,02	0,02
			3	3,82	1,61	0,48	0,30	0,20	0,14	0,10	0,08	0,06	0,05	0,04	0,03	0,03	0,02	0,02	0,02	0,01	0,01	0,01

Zweifeldträger			Zulässige charakteristische Auflast [kN / m ²] bei einer Stützweite (m)																		Endauflagerbreite a ≥ 40 mm Zwischenaflagerbreite ≥ 60 mm	
Blechdicke [mm]	Eigenlast [kN / m ²]	Grenzstützweite [m]	m																			
				0,75	1,00	1,50	1,75	2,00	2,25	2,50	2,75	3,00	3,25	3,50	3,75	4,00	4,25	4,50	4,75	5,00	5,25	5,50
0,50	0,047	--	1	4,78	3,22	1,53	1,12	0,86	0,68	0,55	0,46	0,38	0,33	0,28	0,24	0,22	0,19	0,17	0,15	0,14	0,12	0,11
			2	4,78	3,22	1,53	0,97	0,65	0,45	0,33	0,25	0,19	0,15	0,12	0,10	0,08	0,07	0,06	0,05	0,04	0,04	0,03
			3	4,78	2,59	0,77	0,48	0,32	0,23	0,17	0,12	0,10	0,08	0,06	0,05	0,04	0,03	0,03	0,02	0,02	0,02	0,02
0,63	0,059	--	1	5,30	3,62	2,02	1,60	1,27	1,01	0,81	0,67	0,57	0,48	0,42	0,36	0,32	0,28	0,25	0,23	0,20	0,18	0,17
			2	5,30	3,62	1,93	1,22	0,82	0,57	0,42	0,31	0,24	0,19	0,15	0,12	0,10	0,09	0,07	0,06	0,05	0,05	0,04
			3	5,30	3,26	0,97	0,61	0,41	0,29	0,21	0,16	0,12	0,10	0,08	0,06	0,05	0,04	0,04	0,03	0,03	0,02	0,02
0,75	0,070	--	1	5,66	3,95	2,25	1,79	1,45	1,21	1,02	0,87	0,73	0,63	0,54	0,47	0,41	0,37	0,33	0,29	0,26	0,24	0,22
			2	5,66	3,95	2,25	1,45	0,97	0,68	0,50	0,37	0,29	0,23	0,18	0,15	0,12	0,10	0,09	0,07	0,06	0,05	0,05
			3	5,66	3,89	1,15	0,72	0,49	0,34	0,25	0,19	0,14	0,11	0,09	0,07	0,06	0,05	0,04	0,04	0,03	0,03	0,03

Dreifeldträger			Zulässige charakteristische Auflast [kN / m ²] bei einer Stützweite (m)																		Endauflagerbreite a ≥ 40 mm Zwischenaflagerbreite ≥ 60 mm	
Blechdicke [mm]	Eigenlast [kN / m ²]	Grenzstützweite [m]	m																			
				0,75	1,00	1,50	1,75	2,00	2,25	2,50	2,75	3,00	3,25	3,50	3,75	4,00	4,25	4,50	4,75	5,00	5,25	5,50
0,50	0,047	--	1	5,19	3,44	1,53	1,12	0,86	0,68	0,55	0,46	0,38	0,33	0,28	0,24	0,22	0,19	0,17	0,15	0,14	0,12	0,11
			2	5,19	3,44	1,20	0,76	0,51	0,36	0,26	0,20	0,15	0,12	0,09	0,08	0,06	0,05	0,04	0,04	0,03	0,03	0,02
			3	4,81	2,03	0,60	0,38	0,25	0,18	0,13	0,10	0,08	0,06	0,05	0,04	0,03	0,03	0,02	0,02	0,02	0,01	0,01
0,63	0,059	--	1	5,43	4,07	2,26	1,66	1,27	1,01	0,81	0,67	0,57	0,48	0,42	0,36	0,32	0,28	0,25	0,23	0,20	0,18	0,17
			2	5,43	4,07	1,52	0,95	0,64	0,45	0,33	0,25	0,19	0,15	0,12	0,10	0,08	0,07	0,06	0,05	0,04	0,04	0,03
			3	5,43	2,56	0,76	0,48	0,32	0,22	0,16	0,12	0,09	0,07	0,06	0,05	0,04	0,03	0,03	0,02	0,02	0,02	0,02
0,75	0,070	--	1	5,66	4,24	2,66	2,13	1,65	1,30	1,06	0,87	0,73	0,62	0,54	0,47	0,41	0,37	0,33	0,29	0,26	0,24	0,22
			2	5,66	4,24	1,80	1,14	0,76	0,53	0,39	0,29	0,23	0,18	0,14	0,12	0,10	0,08	0,07	0,06	0,05	0,04	0,04
			3	5,66	3,05	0,90	0,57	0,38	0,27	0,19	0,15	0,11	0,09	0,07	0,06	0,05	0,04	0,03	0,03	0,02	0,02	0,02

Zeile 1 = Zulässige Belastung für den Tragsicherheitsnachweis

Zeile 2 = Zulässige Belastung für eine zulässige Durchbiegung von $f \leq L / 150$

Zeile 3 = Zulässige Belastung für eine zulässige Durchbiegung von $f \leq L / 300$

Belastungstabellen nach DIN EN 1993-1-3 für gleichförmige

andrückende Belastungen und konstanten Stützweiten

Endauflagerbreite: 40 mm

Zwischenaflagerbreite: 60 mm

Einfeldträger			Zulässige charakteristische Auflast [kN / m ²] bei einer Stützweite (m)																	Endauflagerbreite a ≥ 40 mm					
Blechdicke [mm]	Eigenlast [kN / m ²]	Grenzstützweite [m]	m																						
				0,60	0,80	1,00	1,20	1,40	1,60	1,80	2,00	2,20	2,40	2,60	2,80	3,00	3,20	3,40	3,60	3,80	4,00	4,20	4,40		
0,70	0,022	--	1	7,54	4,37	2,79	1,93	1,41	1,08	0,85	0,68	0,56	0,47	0,40	0,34	0,29	0,25	0,22	0,20	0,17	0,16	0,14	0,13		
			2	4,47	1,87	0,95	0,54	0,33	0,21	0,14	0,10	0,07	0,05	0,03	0,02	0,01	0,01	0,00	0,00	0,00	0,00	0,00	0,00	0,00	
			3	3,34	1,40	0,70	0,40	0,24	0,16	0,10	0,07	0,05	0,03	0,02	0,01	0,00	0,00	0,00	0,00	0,00	0,00	0,00	0,00	0,00	0,00
			4	2,22	0,92	0,46	0,26	0,15	0,10	0,06	0,04	0,02	0,01	0,01	0,00	0,00	0,00	0,00	0,00	0,00	0,00	0,00	0,00	0,00	0,00

Zweifeldträger			Zulässige charakteristische Auflast [kN / m ²] bei einer Stützweite (m)																	Endauflagerbreite a ≥ 40 mm Zwischenaflagerbreite ≥ 60 mm					
Blechdicke [mm]	Eigenlast [kN / m ²]	Grenzstützweite [m]	m																						
				0,60	0,80	1,00	1,20	1,40	1,60	1,80	2,00	2,20	2,40	2,60	2,80	3,00	3,20	3,40	3,60	3,80	4,00	4,20	4,40		
0,70	0,022	--	1	6,99	4,37	2,79	1,93	1,41	1,08	0,85	0,68	0,56	0,47	0,40	0,34	0,29	0,25	0,22	0,20	0,17	0,16	0,14	0,13		
			2	6,99	4,37	2,30	1,32	0,82	0,54	0,38	0,27	0,20	0,15	0,11	0,08	0,06	0,05	0,04	0,03	0,02	0,01	0,01	0,00	0,00	
			3	6,99	3,38	1,72	0,99	0,61	0,40	0,28	0,20	0,14	0,10	0,08	0,06	0,04	0,03	0,02	0,02	0,01	0,00	0,00	0,00	0,00	0,00
			4	5,35	2,25	1,14	0,65	0,40	0,26	0,18	0,12	0,09	0,06	0,04	0,03	0,02	0,01	0,01	0,00	0,00	0,00	0,00	0,00	0,00	0,00

Dreifeldträger			Zulässige charakteristische Auflast [kN / m ²] bei einer Stützweite (m)																	Endauflagerbreite a ≥ 40 mm Zwischenaflagerbreite ≥ 60 mm					
Blechdicke [mm]	Eigenlast [kN / m ²]	Grenzstützweite [m]	m																						
				0,60	0,80	1,00	1,20	1,40	1,60	1,80	2,00	2,20	2,40	2,60	2,80	3,00	3,20	3,40	3,60	3,80	4,00	4,20	4,40		
0,70	0,022	--	1	7,54	4,37	2,79	1,93	1,41	1,08	0,85	0,68	0,56	0,47	0,40	0,34	0,29	0,25	0,22	0,20	0,17	0,16	0,14	0,13		
			2	7,54	3,56	1,81	1,04	0,65	0,43	0,29	0,21	0,15	0,11	0,08	0,06	0,05	0,03	0,02	0,02	0,01	0,01	0,00	0,00	0,00	
			3	6,34	2,66	1,35	0,77	0,48	0,31	0,21	0,15	0,11	0,08	0,06	0,04	0,03	0,02	0,01	0,01	0,00	0,00	0,00	0,00	0,00	0,00
			4	4,22	1,77	0,89	0,51	0,31	0,20	0,13	0,09	0,06	0,04	0,03	0,02	0,01	0,01	0,00	0,00	0,00	0,00	0,00	0,00	0,00	0,00

Zeile 1 = Zulässige Belastung für den Tragsicherheitsnachweis
Zeile 2 = Zulässige Belastung für eine zulässige Durchbiegung von $f \leq L / 150$
 Zeile 3 = Zulässige Belastung für eine zulässige Durchbiegung von $f \leq L / 200$
 Zeile 4 = Zulässige Belastung für eine zulässige Durchbiegung von $f \leq L / 300$

Die angegebenen Werte gelten für Dachsysteme für andrückende Belastung ohne axiale Lasten.
 Endauflagerbreite: 40 mm
 Zwischenaflagerbreite: 60 mm

Einfeldträger			Zulässige charakteristische Auflast [kN / m²] bei einer Stützweite (m)																		Endauflagerbreite a ≥ 40 mm			
Blechdicke [mm]	Eigenlast [kN / m²]	Grenzstützweite [m]	m																					
				0,75	1,00	1,25	1,50	1,75	2,00	2,25	2,50	2,75	3,00	3,25	3,50	3,75	4,00	4,25	4,50	4,75	5,00	5,25	5,50	
0,50	0,04	0,00	1	5,48	3,06	1,95	1,34	0,97	0,74	0,57	0,46	0,37	0,31	0,25	0,21	0,18	0,15	0,13	0,11	0,10	0,08	0,07	0,06	
			2	5,48	2,41	1,21	0,68	0,41	0,26	0,17	0,11	0,07	0,05	0,03	0,01	0,00	0,00	0,00	0,00	0,00	0,00	0,00	0,00	0,00
			3	4,31	1,79	0,90	0,50	0,30	0,19	0,12	0,07	0,04	0,02	0,01	0,00	0,00	0,00	0,00	0,00	0,00	0,00	0,00	0,00	0,00
			4	2,86	1,18	0,58	0,32	0,18	0,11	0,06	0,03	0,01	0,00	0,00	0,00	0,00	0,00	0,00	0,00	0,00	0,00	0,00	0,00	0,00
0,63	0,06	0,00	1	7,50	4,60	2,93	2,02	1,47	1,11	0,87	0,69	0,56	0,46	0,39	0,33	0,28	0,24	0,21	0,18	0,15	0,13	0,12	0,10	
			2	7,50	3,33	1,68	0,95	0,57	0,37	0,24	0,16	0,10	0,07	0,04	0,02	0,01	0,00	0,00	0,00	0,00	0,00	0,00	0,00	0,00
			3	5,96	2,48	1,24	0,69	0,42	0,26	0,17	0,10	0,06	0,04	0,02	0,00	0,00	0,00	0,00	0,00	0,00	0,00	0,00	0,00	0,00
			4	3,96	1,64	0,81	0,44	0,26	0,15	0,09	0,05	0,02	0,00	0,00	0,00	0,00	0,00	0,00	0,00	0,00	0,00	0,00	0,00	0,00
0,75	0,07	0,00	1	8,38	6,00	3,82	2,63	1,92	1,45	1,14	0,91	0,74	0,61	0,51	0,43	0,37	0,32	0,28	0,24	0,21	0,18	0,16	0,14	
			2	8,38	4,24	2,14	1,21	0,74	0,47	0,31	0,21	0,14	0,09	0,06	0,03	0,01	0,00	0,00	0,00	0,00	0,00	0,00	0,00	0,00
			3	7,60	3,17	1,59	0,89	0,54	0,34	0,22	0,14	0,09	0,05	0,03	0,01	0,00	0,00	0,00	0,00	0,00	0,00	0,00	0,00	0,00
			4	5,04	2,09	1,04	0,57	0,34	0,20	0,12	0,07	0,04	0,01	0,00	0,00	0,00	0,00	0,00	0,00	0,00	0,00	0,00	0,00	0,00

Zweifeldträger			Zulässige charakteristische Auflast [kN / m²] bei einer Stützweite (m)																		Endauflagerbreite a ≥ 40 mm Zwischenaflagerbreite ≥ 60 mm				
Blechdicke [mm]	Eigenlast [kN / m²]	Grenzstützweite [m]	m																						
				0,75	1,00	1,25	1,50	1,75	2,00	2,25	2,50	2,75	3,00	3,25	3,50	3,75	4,00	4,25	4,50	4,75	5,00	5,25	5,50		
0,50	0,04	0,00	1	5,48	3,06	1,95	1,34	0,97	0,74	0,57	0,46	0,37	0,31	0,25	0,21	0,18	0,15	0,13	0,11	0,10	0,08	0,07	0,06		
			2	5,48	3,06	1,95	1,34	0,97	0,69	0,47	0,33	0,24	0,17	0,13	0,09	0,07	0,05	0,03	0,02	0,01	0,00	0,00	0,00	0,00	
			3	5,48	3,06	1,95	1,27	0,78	0,51	0,34	0,24	0,17	0,12	0,09	0,06	0,04	0,03	0,01	0,00	0,00	0,00	0,00	0,00	0,00	0,00
			4	5,48	2,91	1,47	0,83	0,51	0,33	0,22	0,14	0,10	0,07	0,04	0,02	0,01	0,00	0,00	0,00	0,00	0,00	0,00	0,00	0,00	0,00
0,63	0,06	0,00	1	7,50	4,60	2,93	2,02	1,47	1,11	0,87	0,69	0,56	0,46	0,39	0,33	0,28	0,24	0,21	0,18	0,15	0,13	0,12	0,10		
			2	7,50	4,60	2,93	2,02	1,46	0,96	0,66	0,46	0,33	0,24	0,18	0,13	0,10	0,07	0,05	0,03	0,02	0,01	0,00	0,00	0,00	
			3	7,50	4,60	2,93	1,76	1,08	0,71	0,48	0,33	0,24	0,17	0,12	0,08	0,06	0,04	0,02	0,01	0,00	0,00	0,00	0,00	0,00	0,00
			4	7,50	4,02	2,03	1,15	0,70	0,45	0,30	0,20	0,14	0,09	0,06	0,04	0,02	0,01	0,00	0,00	0,00	0,00	0,00	0,00	0,00	0,00
0,75	0,07	0,00	1	8,38	6,00	3,82	2,63	1,92	1,45	1,14	0,91	0,74	0,61	0,51	0,43	0,37	0,32	0,28	0,24	0,21	0,18	0,16	0,14		
			2	8,38	6,00	3,82	2,63	1,87	1,23	0,84	0,60	0,43	0,32	0,24	0,18	0,13	0,10	0,07	0,05	0,03	0,02	0,00	0,00	0,00	
			3	8,38	6,00	3,82	2,24	1,39	0,91	0,62	0,43	0,31	0,22	0,16	0,11	0,08	0,05	0,03	0,02	0,01	0,00	0,00	0,00	0,00	0,00
			4	8,38	5,13	2,59	1,47	0,90	0,58	0,39	0,27	0,18	0,13	0,08	0,05	0,03	0,01	0,00	0,00	0,00	0,00	0,00	0,00	0,00	0,00

Dreifeldträger			Zulässige charakteristische Auflast [kN / m²] bei einer Stützweite (m)																		Endauflagerbreite a ≥ 40 mm Zwischenaflagerbreite ≥ 60 mm				
Blechdicke [mm]	Eigenlast [kN / m²]	Grenzstützweite [m]	m																						
				0,75	1,00	1,25	1,50	1,75	2,00	2,25	2,50	2,75	3,00	3,25	3,50	3,75	4,00	4,25	4,50	4,75	5,00	5,25	5,50		
0,50	0,04	0,00	1	5,48	3,06	1,95	1,34	0,97	0,74	0,57	0,46	0,37	0,31	0,25	0,21	0,18	0,15	0,13	0,11	0,10	0,08	0,07	0,06		
			2	5,48	3,06	1,95	1,33	0,82	0,53	0,36	0,25	0,18	0,13	0,09	0,06	0,04	0,03	0,02	0,01	0,00	0,00	0,00	0,00	0,00	
			3	5,48	3,06	1,73	0,98	0,60	0,39	0,26	0,18	0,12	0,08	0,06	0,04	0,02	0,01	0,00	0,00	0,00	0,00	0,00	0,00	0,00	0,00
			4	5,44	2,27	1,14	0,64	0,39	0,25	0,16	0,10	0,07	0,04	0,02	0,01	0,00	0,00	0,00	0,00	0,00	0,00	0,00	0,00	0,00	0,00
0,63	0,06	0,00	1	7,50	4,60	2,93	2,02	1,47	1,11	0,87	0,69	0,56	0,46	0,39	0,33	0,28	0,24	0,21	0,18	0,15	0,13	0,12	0,10		
			2	7,50	4,60	2,93	1,84	1,14	0,74	0,50	0,35	0,25	0,18	0,13	0,09	0,06	0,04	0,03	0,01	0,00	0,00	0,00	0,00	0,00	
			3	7,50	4,60	2,40	1,36	0,84	0,54	0,36	0,25	0,17	0,12	0,08	0,05	0,03	0,20	0,00	0,00	0,00	0,00	0,00	0,00	0,00	
			4	7,50	3,14	1,58	0,89	0,54	0,34	0,22	0,15	0,10	0,06	0,04	0,02	0,00	0,00	0,00	0,00	0,00	0,00	0,00	0,00	0,00	0,00
0,75	0,07	0,00	1	8,38	6,00	3,82	2,63	1,92	1,45	1,14	0,91	0,74	0,61	0,51	0,43	0,37	0,32	0,28	0,24	0,21	0,18	0,16	0,14		
			2	8,38	6,00	3,82	2,34	1,45	0,95	0,65	0,45	0,32	0,23	0,17	0,12	0,09	0,06	0,04	0,02	0,01	0,00	0,00	0,00	0,00	
			3	8,38	6,00	3,06	1,74	1,07	0,70	0,47	0,32	0,23	0,16	0,11	0,08	0,05	0,03	0,01	0,00	0,00	0,00	0,00	0,00	0,00	0,00
			4	8,38	4,00	2,02	1,14	0,69	0,44	0,29	0,19	0,13	0,08	0,05	0,03	0,01	0,00	0,00	0,00	0,00	0,00	0,00	0,00	0,00	0,00

Zeile 1 = Zulässige Belastung für den Tragsicherheitsnachweis

Zeile 2 = Zulässige Belastung für eine zulässige Durchbiegung von $f \leq L / 150$

Zeile 3 = Zulässige Belastung für eine zulässige Durchbiegung von $f \leq L / 300$

Zeile 4 = Zulässige Belastung für eine zulässige Durchbiegung von $f \leq L / 500$

Die angegebenen Werte gelten für Dachsysteme für andrückende Belastung ohne axiale Lasten.

Endauflagerbreite: 40 mm

Zwischenaflagerbreite: 60 mm

Einfeldträger			Zulässige charakteristische Auflast [kN / m²] bei einer Stützweite (m)																	Endauflagerbreite a ≥ 40 mm				
Blechdicke [mm]	Eigenlast [kN / m²]	Grenzstützweite [m]	m																					
				0,60	0,80	1,00	1,20	1,40	1,60	1,80	2,00	2,20	2,40	2,60	2,80	3,00	3,20	3,40	3,60	3,80	4,00	4,20	4,40	
0,70	0,022	-	1	7,66	4,30	2,74	1,90	1,39	1,06	0,83	0,67	0,55	0,46	0,39	0,33	0,29	0,25	0,22	0,19	0,17	0,15	0,14	0,12	
			2	7,66	3,31	1,68	0,97	0,60	0,69	0,27	0,19	0,14	0,10	0,08	0,06	0,04	0,03	0,02	0,01	0,01	0,01	0,00	0,00	0,00
			3	5,90	2,48	1,26	0,72	0,44	0,29	0,20	0,14	0,10	0,07	0,05	0,04	0,03	0,02	0,01	0,01	0,00	0,00	0,00	0,00	0,00
			4	3,93	1,64	0,83	0,47	0,29	0,19	0,12	0,09	0,06	0,04	0,03	0,02	0,01	0,00	0,00	0,00	0,00	0,00	0,00	0,00	0,00

Zweifeldträger			Zulässige charakteristische Auflast [kN / m²] bei einer Stützweite (m)																	Endauflagerbreite a ≥ 40 mm Zwischenauflegerbreite ≥ 60 mm			
Blechdicke [mm]	Eigenlast [kN / m²]	Grenzstützweite [m]	m																				
				0,60	0,80	1,00	1,20	1,40	1,60	1,80	2,00	2,20	2,40	2,60	2,80	3,00	3,20	3,40	3,60	3,80	4,00	4,20	4,40
0,70	0,022	-	1	7,14	4,30	2,74	1,90	1,39	1,06	0,83	0,67	0,55	0,46	0,39	0,33	0,29	0,25	0,22	0,19	0,17	0,15	0,14	0,12
			2	7,14	4,30	2,74	1,90	1,39	0,98	0,68	0,49	0,36	0,27	0,21	0,16	0,13	0,10	0,08	0,07	0,05	0,04	0,03	0,03
			3	7,14	4,30	2,74	1,75	1,10	0,73	0,50	0,36	0,27	0,20	0,15	0,12	0,09	0,07	0,06	0,04	0,03	0,03	0,02	0,01
			4	7,14	3,97	2,02	1,16	0,72	0,48	0,33	0,23	0,17	0,13	0,09	0,07	0,05	0,04	0,03	0,02	0,02	0,01	0,01	0,01

Dreifeldträger			Zulässige charakteristische Auflast [kN / m²] bei einer Stützweite (m)																	Endauflagerbreite a ≥ 40 mm Zwischenauflegerbreite ≥ 60 mm			
Blechdicke [mm]	Eigenlast [kN / m²]	Grenzstützweite [m]	m																				
				0,60	0,80	1,00	1,20	1,40	1,60	1,80	2,00	2,20	2,40	2,60	2,80	3,00	3,20	3,40	3,60	3,80	4,00	4,20	4,40
0,70	0,022	-	1	7,66	4,30	2,74	1,90	1,39	1,06	0,83	0,67	0,55	0,46	0,39	0,33	0,29	0,25	0,22	0,19	0,17	0,15	0,14	0,12
			2	7,66	4,30	2,74	1,85	1,15	0,77	0,53	0,38	0,28	0,21	0,16	0,13	0,10	0,08	0,06	0,05	0,04	0,03	0,02	0,02
			3	7,66	4,30	2,40	1,38	0,86	0,57	0,39	0,28	0,21	0,15	0,12	0,09	0,07	0,05	0,04	0,03	0,02	0,02	0,01	0,01
			4	7,45	3,13	1,59	0,91	0,57	0,37	0,26	0,18	0,13	0,10	0,07	0,05	0,04	0,03	0,02	0,01	0,01	0,00	0,00	0,00

Zeile 1 = Zulässige Belastung für den Tragsicherheitsnachweis
Zeile 2 = Zulässige Belastung für eine zulässige Durchbiegung von $f \leq L / 150$
 Zeile 3 = Zulässige Belastung für eine zulässige Durchbiegung von $f \leq L / 200$
 Zeile 4 = Zulässige Belastung für eine zulässige Durchbiegung von $f \leq L / 300$

Die angegebenen Werte gelten für Dachsysteme für andrückende Belastung ohne axiale Lasten.
 Endauflagerbreite: 40 mm
 Zwischenauflegerbreite: 60 mm

Einfeldträger			Zulässige charakteristische Auflast [kN / m ²] bei einer Stützweite (m)																		Endauflagerbreite a ≥ 40 mm			
Blechdicke [mm]	Eigenlast [kN / m ²]	Grenzstützweite [m]	m																					
				0,75	1,00	1,25	1,50	1,75	2,00	2,25	2,50	2,75	3,00	3,25	3,50	3,75	4,00	4,25	4,50	4,75	5,00	5,25	5,50	
0,50	0,04	--	1	5,74	3,21	2,04	1,40	1,02	0,77	0,60	0,48	0,39	0,32	0,27	0,23	0,19	0,16	0,14	0,12	0,10	0,09	0,08	0,07	
			2	5,74	3,21	1,64	0,93	0,57	0,37	0,24	0,17	0,11	0,08	0,05	0,03	0,02	0,01	0,00	0,00	0,00	0,00	0,00	0,00	
			3	5,74	2,42	1,22	0,68	0,41	0,26	0,17	0,11	0,07	0,05	0,03	0,01	0,00	0,00	0,00	0,00	0,00	0,00	0,00	0,00	0,00
			4	3,84	1,60	0,80	0,44	0,26	0,16	0,10	0,06	0,03	0,02	0,00	0,00	0,00	0,00	0,00	0,00	0,00	0,00	0,00	0,00	0,00
0,63	0,06	--	1	7,50	4,89	3,11	2,15	1,56	1,18	0,92	0,74	0,60	0,50	0,42	0,35	0,30	0,26	0,22	0,19	0,17	0,15	0,13	0,11	
			2	7,50	4,46	2,25	1,28	0,78	0,51	0,34	0,23	0,16	0,11	0,07	0,05	0,03	0,01	0,00	0,00	0,00	0,00	0,00	0,00	
			3	7,50	3,33	1,68	0,95	0,57	0,37	0,24	0,16	0,10	0,07	0,04	0,02	0,01	0,00	0,00	0,00	0,00	0,00	0,00	0,00	0,00
			4	5,29	2,20	1,10	0,61	0,36	0,22	0,14	0,09	0,05	0,03	0,01	0,00	0,00	0,00	0,00	0,00	0,00	0,00	0,00	0,00	0,00
0,75	0,07	--	1	8,38	6,27	4,10	2,83	2,06	1,56	1,22	0,98	0,80	0,66	0,55	0,47	0,40	0,35	0,30	0,26	0,23	0,20	0,18	0,15	
			2	8,38	5,10	2,58	1,47	0,90	0,58	0,39	0,26	0,18	0,12	0,08	0,05	0,03	0,01	0,00	0,00	0,00	0,00	0,00	0,00	
			3	8,38	3,81	1,92	1,08	0,66	0,42	0,27	0,18	0,12	0,08	0,05	0,02	0,01	0,00	0,00	0,00	0,00	0,00	0,00	0,00	0,00
			4	6,06	2,52	1,26	0,70	0,42	0,26	0,16	0,10	0,06	0,03	0,01	0,00	0,00	0,00	0,00	0,00	0,00	0,00	0,00	0,00	0,00

Zweifeldträger			Zulässige charakteristische Auflast [kN / m ²] bei einer Stützweite (m)																		Endauflagerbreite a ≥ 40 mm Zwischenaflagerbreite ≥ 60 mm			
Blechdicke [mm]	Eigenlast [kN / m ²]	Grenzstützweite [m]	m																					
				0,75	1,00	1,25	1,50	1,75	2,00	2,25	2,50	2,75	3,00	3,25	3,50	3,75	4,00	4,25	4,50	4,75	5,00	5,25	5,50	
0,50	0,04	--	1	5,74	3,21	2,04	1,40	1,02	0,77	0,60	0,48	0,39	0,32	0,27	0,23	0,19	0,16	0,14	0,12	0,10	0,09	0,08	0,07	
			2	5,74	3,21	2,04	1,40	1,02	0,77	0,60	0,46	0,34	0,25	0,19	0,14	0,11	0,08	0,06	0,04	0,03	0,02	0,01	0,00	
			3	5,74	3,21	2,04	1,40	1,02	0,70	0,48	0,34	0,24	0,18	0,13	0,09	0,07	0,05	0,03	0,02	0,01	0,00	0,00	0,00	0,00
			4	5,74	3,21	1,98	1,13	0,69	0,45	0,30	0,21	0,15	0,10	0,07	0,05	0,03	0,02	0,01	0,00	0,00	0,00	0,00	0,00	0,00
0,63	0,06	--	1	7,50	4,89	3,11	2,15	1,56	1,18	0,92	0,74	0,60	0,50	0,42	0,35	0,30	0,26	0,22	0,19	0,17	0,15	0,13	0,11	
			2	7,50	4,89	3,11	2,15	1,56	1,18	0,90	0,64	0,47	0,34	0,26	0,20	0,15	0,11	0,08	0,06	0,04	0,03	0,02	0,01	
			3	7,50	4,89	3,11	2,15	1,46	0,96	0,66	0,46	0,33	0,24	0,18	0,13	0,10	0,07	0,05	0,03	0,02	0,01	0,00	0,00	
			4	7,50	4,89	2,73	1,55	0,96	0,62	0,42	0,29	0,20	0,14	0,10	0,07	0,05	0,03	0,01	0,00	0,00	0,00	0,00	0,00	0,00
0,75	0,07	--	1	8,38	6,27	4,10	2,83	2,06	1,56	1,22	0,98	0,80	0,66	0,55	0,47	0,40	0,35	0,30	0,26	0,23	0,20	0,18	0,15	
			2	8,38	6,27	4,10	2,83	2,06	1,49	1,03	0,73	0,53	0,39	0,30	0,22	0,17	0,13	0,10	0,07	0,05	0,03	0,02	0,01	
			3	8,38	6,27	4,10	2,70	1,68	1,10	0,75	0,53	0,38	0,28	0,21	0,15	0,11	0,08	0,05	0,04	0,02	0,01	0,00	0,00	
			4	8,38	6,16	3,12	1,78	1,10	0,71	0,48	0,33	0,23	0,16	0,11	0,08	0,05	0,03	0,01	0,00	0,00	0,00	0,00	0,00	0,00

Dreifeldträger			Zulässige charakteristische Auflast [kN / m ²] bei einer Stützweite (m)																		Endauflagerbreite a ≥ 40 mm Zwischenaflagerbreite ≥ 60 mm			
Blechdicke [mm]	Eigenlast [kN / m ²]	Grenzstützweite [m]	m																					
				0,75	1,00	1,25	1,50	1,75	2,00	2,25	2,50	2,75	3,00	3,25	3,50	3,75	4,00	4,25	4,50	4,75	5,00	5,25	5,50	
0,50	0,04	--	1	5,74	3,21	2,04	1,40	1,02	0,77	0,60	0,48	0,39	0,32	0,27	0,23	0,19	0,16	0,14	0,12	0,10	0,09	0,08	0,07	
			2	5,74	3,21	2,04	1,40	1,02	0,73	0,50	0,35	0,25	0,19	0,14	0,10	0,07	0,05	0,04	0,02	0,01	0,00	0,00	0,00	
			3	5,74	3,21	2,04	1,33	0,82	0,54	0,36	0,25	0,18	0,13	0,09	0,06	0,04	0,03	0,02	0,01	0,00	0,00	0,00	0,00	0,00
			4	5,74	3,05	1,54	0,87	0,53	0,34	0,23	0,15	0,10	0,07	0,05	0,03	0,01	0,00	0,00	0,00	0,00	0,00	0,00	0,00	0,00
0,63	0,06	--	1	7,50	4,89	3,11	2,15	1,56	1,18	0,92	0,74	0,60	0,50	0,42	0,35	0,30	0,26	0,22	0,19	0,17	0,15	0,13	0,11	
			2	7,50	4,89	3,11	2,15	1,53	1,01	0,69	0,49	0,35	0,26	0,19	0,14	0,10	0,08	0,05	0,04	0,02	0,01	0,00	0,00	
			3	7,50	4,89	3,11	1,84	1,14	0,74	0,50	0,35	0,25	0,18	0,13	0,09	0,06	0,04	0,03	0,01	0,00	0,00	0,00	0,00	
			4	7,50	4,21	2,12	1,21	0,74	0,47	0,32	0,21	0,15	0,10	0,07	0,04	0,02	0,01	0,00	0,00	0,00	0,00	0,00	0,00	0,00
0,75	0,07	--	1	8,38	6,27	4,10	2,83	2,06	1,56	1,22	0,98	0,80	0,66	0,55	0,47	0,40	0,35	0,30	0,26	0,23	0,20	0,18	0,15	
			2	8,38	6,27	4,10	2,83	1,75	1,15	0,79	0,56	0,40	0,29	0,22	0,16	0,12	0,09	0,06	0,04	0,02	0,01	0,00	0,00	
			3	8,38	6,27	3,68	2,10	1,30	0,82	0,58	0,40	0,29	0,20	0,15	0,10	0,07	0,05	0,03	0,01	0,00	0,00	0,00	0,00	
			4	8,38	4,82	2,43	1,38	0,84	0,54	0,36	0,25	0,17	0,11	0,08	0,05	0,03	0,01	0,00	0,00	0,00	0,00	0,00	0,00	0,00

Zeile 1 = Zulässige Belastung für den Tragsicherheitsnachweis

Zeile 2 = Zulässige Belastung für eine zulässige Durchbiegung von $f \leq L / 150$

Zeile 3 = Zulässige Belastung für eine zulässige Durchbiegung von $f \leq L / 300$

Zeile 4 = Zulässige Belastung für eine zulässige Durchbiegung von $f \leq L / 500$

Die angegebenen Werte gelten für Dachsysteme für andrückende Belastung ohne axiale Lasten.

Endauflagerbreite: 40 mm

Zwischenaflagerbreite: 60 mm

Einfeldträger			Zulässige charakteristische Auflast [kN / m ²] bei einer Stützweite (m)																	Endauflagerbreite a ≥ 40 mm					
Blechdicke [mm]	Eigenlast [kN / m ²]	Grenzstützweite [m]	m																						
				0,60	0,80	1,00	1,20	1,40	1,60	1,80	2,00	2,20	2,40	2,60	2,80	3,00	3,20	3,40	3,60	3,80	4,00	4,20	4,40		
0,70	0,022	--	1	7,66	4,30	2,74	1,90	1,39	1,06	0,83	0,67	0,55	0,46	0,39	0,33	0,29	0,25	0,22	0,19	0,17	0,15	0,14	0,12		
			2	6,07	2,55	1,29	0,74	0,46	0,30	0,20	0,14	0,10	0,07	0,05	0,04	0,03	0,02	0,01	0,01	0,00	0,00	0,00	0,00	0,00	
			3	4,55	1,91	0,96	0,55	0,34	0,22	0,15	0,10	0,07	0,05	0,03	0,02	0,01	0,01	0,00	0,00	0,00	0,00	0,00	0,00	0,00	0,00
			4	3,02	1,26	0,64	0,36	0,22	0,14	0,09	0,06	0,04	0,03	0,02	0,01	0,00	0,00	0,00	0,00	0,00	0,00	0,00	0,00	0,00	0,00

Zweifeldträger			Zulässige charakteristische Auflast [kN / m ²] bei einer Stützweite (m)																	Endauflagerbreite a ≥ 40 mm Zwischenaflagerbreite ≥ 60 mm					
Blechdicke [mm]	Eigenlast [kN / m ²]	Grenzstützweite [m]	m																						
				0,60	0,80	1,00	1,20	1,40	1,60	1,80	2,00	2,20	2,40	2,60	2,80	3,00	3,20	3,40	3,60	3,80	4,00	4,20	4,40		
0,70	0,022	--	1	7,14	4,30	2,74	1,90	1,39	1,06	0,83	0,67	0,55	0,46	0,39	0,33	0,29	0,25	0,22	0,19	0,17	0,15	0,14	0,12		
			2	7,14	4,30	2,74	1,80	1,13	0,75	0,52	0,37	0,27	0,21	0,16	0,12	0,10	0,07	0,06	0,05	0,04	0,03	0,02	0,02	0,02	
			3	7,14	4,30	2,34	1,35	0,84	0,56	0,38	0,27	0,20	0,15	0,11	0,09	0,07	0,05	0,04	0,03	0,02	0,02	0,01	0,01	0,01	0,01
			4	7,14	3,06	1,55	0,89	0,55	0,36	0,25	0,18	0,13	0,09	0,07	0,05	0,04	0,03	0,02	0,01	0,01	0,00	0,00	0,00	0,00	0,00

Dreifeldträger			Zulässige charakteristische Auflast [kN / m ²] bei einer Stützweite (m)																	Endauflagerbreite a ≥ 40 mm Zwischenaflagerbreite ≥ 60 mm					
Blechdicke [mm]	Eigenlast [kN / m ²]	Grenzstützweite [m]	m																						
				0,60	0,80	1,00	1,20	1,40	1,60	1,80	2,00	2,20	2,40	2,60	2,80	3,00	3,20	3,40	3,60	3,80	4,00	4,20	4,40		
0,70	0,022	--	1	7,66	4,30	2,74	1,90	1,39	1,06	0,83	0,67	0,55	0,46	0,39	0,33	0,29	0,25	0,22	0,19	0,17	0,15	0,14	0,12		
			2	7,66	4,30	2,47	1,42	0,89	0,59	0,40	0,29	0,21	0,16	0,12	0,09	0,07	0,05	0,04	0,03	0,02	0,02	0,01	0,01	0,01	
			3	7,66	3,62	1,84	1,06	0,66	0,43	0,30	0,21	0,15	0,11	0,08	0,06	0,05	0,04	0,03	0,02	0,01	0,01	0,01	0,00	0,00	0,00
			4	5,74	2,41	1,22	0,70	0,43	0,28	0,19	0,13	0,10	0,07	0,05	0,04	0,02	0,02	0,01	0,01	0,00	0,00	0,00	0,00	0,00	0,00

Zeile 1 = Zulässige Belastung für den Tragsicherheitsnachweis

Zeile 2 = Zulässige Belastung für eine zulässige Durchbiegung von $f \leq L / 150$

Zeile 3 = Zulässige Belastung für eine zulässige Durchbiegung von $f \leq L / 300$

Zeile 4 = Zulässige Belastung für eine zulässige Durchbiegung von $f \leq L / 500$

Die angegebenen Werte gelten für Dachsysteme für andrückende Belastung ohne axiale Lasten.

Endauflagerbreite: 40 mm

Zwischenaflagerbreite: 60 mm

Einfeldträger			Endauflagerbreite a ≥ 40 mm																			
Blechdicke [mm]	Eigenlast [kN / m ²]	Grenzstützweite [m]	Zulässige charakteristische Auflast [kN / m ²] bei einer Stützweite (m)																			
			m	0,75	1,00	1,50	1,75	2,00	2,25	2,50	2,75	3,00	3,25	3,50	3,75	4,00	4,25	4,50	4,75	5,00	5,25	5,50
0,50	0,046	--	1	6,45	4,22	1,87	1,38	1,05	0,83	0,67	0,56	0,47	0,40	0,34	0,30	0,26	0,23	0,21	0,19	0,17	0,15	0,14
			2	6,45	4,22	1,87	1,38	1,05	0,81	0,59	0,44	0,34	0,27	0,22	0,18	0,14	0,12	0,10	0,09	0,07	0,06	0,06
			3	6,45	4,22	1,37	0,86	0,58	0,41	0,30	0,22	0,17	0,13	0,11	0,09	0,07	0,06	0,05	0,04	0,04	0,03	0,03
0,63	0,057	--	1	10,26	7,03	3,12	2,30	1,76	1,39	1,12	0,93	0,78	0,67	0,57	0,50	0,44	0,39	0,35	0,31	0,28	0,26	0,23
			2	10,26	7,03	3,12	2,14	1,44	1,01	0,73	0,55	0,43	0,33	0,27	0,22	0,18	0,15	0,13	0,11	0,09	0,08	0,07
			3	10,26	5,74	1,70	1,07	0,72	0,50	0,37	0,28	0,21	0,17	0,13	0,11	0,09	0,07	0,06	0,05	0,05	0,04	0,03
0,75	0,068	--	1	14,45	9,70	4,31	3,17	2,42	1,92	1,55	1,28	1,08	0,92	0,79	0,69	0,61	0,54	0,48	0,43	0,39	0,35	0,32
			2	14,45	9,70	4,01	2,53	1,69	1,19	0,87	0,65	0,50	0,39	0,32	0,26	0,21	0,18	0,15	0,13	0,11	0,09	0,08
			3	14,45	6,77	2,01	1,26	0,85	0,59	0,43	0,33	0,25	0,20	0,16	0,13	0,11	0,09	0,07	0,06	0,05	0,05	0,04

Zweifeldträger			Endauflagerbreite a ≥ 40 mm Zwischenaflagerbreite ≥ 60 mm																			
Blechdicke [mm]	Eigenlast [kN / m ²]	Grenzstützweite [m]	Zulässige charakteristische Auflast [kN / m ²] bei einer Stützweite (m)																			
			m	0,75	1,00	1,50	1,75	2,00	2,25	2,50	2,75	3,00	3,25	3,50	3,75	4,00	4,25	4,50	4,75	5,00	5,25	5,50
0,50	0,046	--	1	5,06	3,79	1,87	1,38	1,05	0,83	0,67	0,56	0,47	0,40	0,34	0,30	0,26	0,23	0,21	0,19	0,17	0,15	0,14
			2	5,06	3,79	1,87	1,38	1,05	0,83	0,67	0,56	0,47	0,40	0,34	0,30	0,26	0,23	0,21	0,19	0,17	0,15	0,13
			3	5,06	3,79	1,87	1,38	1,05	0,83	0,67	0,54	0,41	0,32	0,26	0,21	0,17	0,15	0,12	0,10	0,09	0,08	0,07
0,63	0,057	--	1	7,62	5,72	3,12	2,30	1,76	1,39	1,12	0,93	0,78	0,67	0,57	0,50	0,44	0,39	0,35	0,31	0,28	0,26	0,23
			2	7,62	5,72	3,12	2,30	1,76	1,39	1,12	0,93	0,78	0,67	0,57	0,50	0,43	0,36	0,30	0,26	0,22	0,19	0,17
			3	7,62	5,72	3,12	2,30	1,73	1,21	0,89	0,67	0,51	0,40	0,32	0,26	0,22	0,18	0,15	0,13	0,11	0,10	0,08
0,75	0,068	--	1	9,98	7,49	4,31	3,17	2,42	1,92	1,55	1,28	1,08	0,92	0,79	0,69	0,61	0,54	0,48	0,43	0,39	0,35	0,32
			2	9,98	7,49	4,31	3,17	2,42	1,92	1,55	1,28	1,08	0,92	0,76	0,62	0,51	0,43	0,36	0,30	0,26	0,23	0,20
			3	9,98	7,49	4,31	3,04	2,04	1,43	1,04	0,78	0,60	0,48	0,38	0,31	0,25	0,21	0,18	0,15	0,13	0,11	0,10

Dreifeldträger			Endauflagerbreite a ≥ 40 mm Zwischenaflagerbreite ≥ 60 mm																			
Blechdicke [mm]	Eigenlast [kN / m ²]	Grenzstützweite [m]	Zulässige charakteristische Auflast [kN / m ²] bei einer Stützweite (m)																			
			m	0,75	1,00	1,50	1,75	2,00	2,25	2,50	2,75	3,00	3,25	3,50	3,75	4,00	4,25	4,50	4,75	5,00	5,25	5,50
0,50	0,046	--	1	5,75	4,22	1,87	1,38	1,05	0,83	0,67	0,56	0,47	0,40	0,34	0,30	0,26	0,23	0,21	0,19	0,17	0,15	0,14
			2	5,75	4,22	1,87	1,38	1,05	0,83	0,67	0,56	0,47	0,40	0,34	0,30	0,26	0,23	0,19	0,16	0,14	0,12	0,10
			3	5,75	4,22	1,87	1,38	1,05	0,77	0,56	0,42	0,32	0,25	0,20	0,17	0,14	0,11	0,10	0,08	0,07	0,06	0,05
0,63	0,057	--	1	8,66	6,50	3,12	2,30	1,76	1,39	1,12	0,93	0,78	0,67	0,57	0,50	0,44	0,39	0,35	0,31	0,28	0,26	0,23
			2	8,66	6,50	3,12	2,30	1,76	1,39	1,12	0,93	0,78	0,63	0,51	0,41	0,34	0,28	0,24	0,20	0,17	0,15	0,13
			3	8,66	6,50	3,12	2,02	1,36	0,95	0,69	0,52	0,40	0,32	0,25	0,21	0,17	0,14	0,12	0,10	0,09	0,07	0,07
0,75	0,068	--	1	11,35	8,51	4,31	3,17	2,42	1,92	1,55	1,28	1,08	0,92	0,79	0,69	0,61	0,54	0,48	0,43	0,39	0,35	0,32
			2	11,35	8,51	4,31	3,17	2,42	1,92	1,55	1,23	0,95	0,75	0,60	0,49	0,40	0,33	0,28	0,24	0,20	0,18	0,15
			3	11,35	8,51	3,79	2,39	1,60	1,12	0,82	0,61	0,47	0,37	0,30	0,24	0,20	0,17	0,14	0,12	0,10	0,09	0,08

Zeile 1 = Zulässige Belastung für den Tragsicherheitsnachweis
Zeile 2 = Zulässige Belastung für eine zulässige Durchbiegung von $f \leq L / 150$
 Zeile 3 = Zulässige Belastung für eine zulässige Durchbiegung von $f \leq L / 300$

Die angegebenen Werte gelten für Dachsysteme für andrückende Belastung ohne axiale Lasten.
 Endauflagerbreite: 40 mm
 Zwischenaflagerbreite: 60 mm

Einfeldträger			Zulässige charakteristische Auflast [kN / m ²] bei einer Stützweite (m)																	Endauflagerbreite a ≥ 40 mm				
Blechdicke [mm]	Eigenlast [kN / m ²]	Grenzstützweite [m]	m																					
				0,60	0,80	1,00	1,20	1,40	1,60	1,80	2,00	2,20	2,40	2,60	2,80	3,00	3,20	3,40	3,60	3,80	4,00	4,20	4,40	
0,70	0,023	--	1	6,97	5,22	3,66	2,54	1,86	1,42	1,12	0,90	0,74	0,62	0,52	0,45	0,39	0,34	0,30	0,26	0,23	0,21	0,19	0,17	
			2	6,97	5,22	3,66	2,54	1,68	1,12	0,78	0,56	0,42	0,32	0,24	0,19	0,15	0,12	0,10	0,08	0,06	0,05	0,04	0,03	
			3	6,97	5,22	3,49	2,01	1,26	0,83	0,58	0,42	0,31	0,23	0,18	0,14	0,11	0,08	0,07	0,05	0,04	0,03	0,02	0,02	0,02
			4	6,97	4,55	2,32	1,33	0,83	0,55	0,38	0,27	0,20	0,15	0,11	0,08	0,06	0,05	0,04	0,03	0,02	0,01	0,01	0,01	0,00

Zweifeldträger			Zulässige charakteristische Auflast [kN / m ²] bei einer Stützweite (m)																	Endauflagerbreite a ≥ 40 mm Zwischenaflagerbreite ≥ 60 mm				
Blechdicke [mm]	Eigenlast [kN / m ²]	Grenzstützweite [m]	m																					
				0,60	0,80	1,00	1,20	1,40	1,60	1,80	2,00	2,20	2,40	2,60	2,80	3,00	3,20	3,40	3,60	3,80	4,00	4,20	4,40	
0,70	0,023	--	1	6,11	4,26	3,17	2,46	1,86	1,42	1,12	0,90	0,74	0,62	0,52	0,45	0,39	0,34	0,30	0,26	0,23	0,21	0,19	0,17	
			2	6,11	4,26	3,17	2,46	1,86	1,42	1,12	0,90	0,74	0,62	0,52	0,45	0,39	0,32	0,26	0,22	0,18	0,15	0,13	0,11	
			3	6,11	4,26	3,17	2,46	1,86	1,42	1,12	0,90	0,74	0,59	0,46	0,36	0,29	0,23	0,19	0,16	0,13	0,11	0,09	0,08	0,08
			4	6,11	4,26	3,17	2,46	1,86	1,35	0,94	0,68	0,50	0,38	0,30	0,23	0,18	0,15	0,12	0,10	0,08	0,06	0,05	0,04	0,04

Dreifeldträger			Zulässige charakteristische Auflast [kN / m ²] bei einer Stützweite (m)																	Endauflagerbreite a ≥ 40 mm Zwischenaflagerbreite ≥ 60 mm				
Blechdicke [mm]	Eigenlast [kN / m ²]	Grenzstützweite [m]	m																					
				0,60	0,80	1,00	1,20	1,40	1,60	1,80	2,00	2,20	2,40	2,60	2,80	3,00	3,20	3,40	3,60	3,80	4,00	4,20	4,40	
0,70	0,023	--	1	6,97	4,97	3,66	2,54	1,86	1,42	1,12	0,90	0,74	0,62	0,52	0,45	0,39	0,34	0,30	0,26	0,23	0,21	0,19	0,17	
			2	6,97	4,97	3,66	2,54	1,86	1,42	1,12	0,90	0,74	0,62	0,48	0,38	0,30	0,25	0,20	0,17	0,14	0,12	0,10	0,08	
			3	6,97	4,97	3,66	2,54	1,86	1,42	1,12	0,81	0,60	0,46	0,35	0,28	0,22	0,18	0,15	0,12	0,10	0,08	0,07	0,06	0,06
			4	6,97	4,97	3,66	2,54	1,59	1,06	0,74	0,53	0,39	0,30	0,23	0,18	0,14	0,11	0,09	0,07	0,06	0,05	0,04	0,03	0,03

Zeile 1 = Zulässige Belastung für den Tragsicherheitsnachweis

Zeile 2 = Zulässige Belastung für eine zulässige Durchbiegung von $f \leq L / 150$

Zeile 3 = Zulässige Belastung für eine zulässige Durchbiegung von $f \leq L / 300$

Zeile 4 = Zulässige Belastung für eine zulässige Durchbiegung von $f \leq L / 500$

Die angegebenen Werte gelten für Dachsysteme für andrückende Belastung ohne axiale Lasten.

Endauflagerbreite: 40 mm

Zwischenaflagerbreite: 60 mm

Einfeldträger			Zulässige charakteristische Auflast [kN / m ²] bei einer Stützweite (m)																	Endauflagerbreite a ≥ 40 mm		
Blechdicke [mm]	Eigenlast [kN / m ²]	Grenzstützweite [m]	m																			
				0,75	1,00	1,50	1,75	2,00	2,25	2,50	2,75	3,00	3,25	3,50	3,75	4,00	4,25	4,50	4,75	5,00	5,25	5,50
0,50	0,046	--	1	4,91	3,68	1,72	1,27	0,97	0,77	0,62	0,51	0,43	0,37	0,32	0,28	0,24	0,21	0,19	0,17	0,16	0,14	0,13
			2	4,91	3,68	1,72	1,27	0,97	0,77	0,62	0,49	0,38	0,30	0,24	0,19	0,16	0,13	0,11	0,10	0,08	0,07	0,06
			3	4,91	3,68	1,51	0,95	0,64	0,45	0,33	0,25	0,19	0,15	0,12	0,10	0,08	0,07	0,06	0,05	0,04	0,04	0,03
0,63	0,057	--	1	8,58	6,25	2,78	2,04	1,56	1,24	1,00	0,83	0,69	0,59	0,51	0,44	0,39	0,35	0,31	0,28	0,25	0,23	0,21
			2	8,58	6,25	2,78	2,04	1,56	1,12	0,82	0,61	0,47	0,37	0,30	0,24	0,20	0,17	0,14	0,12	0,10	0,09	0,08
			3	8,58	6,25	1,89	1,19	0,80	0,56	0,41	0,31	0,24	0,19	0,15	0,12	0,10	0,08	0,07	0,06	0,05	0,04	0,04
0,75	0,068	--	1	11,98	8,48	3,77	2,77	2,12	1,68	1,36	1,12	0,94	0,80	0,69	0,60	0,53	0,47	0,42	0,38	0,34	0,31	0,28
			2	11,98	8,48	3,77	2,77	1,90	1,33	0,97	0,73	0,56	0,44	0,35	0,29	0,24	0,20	0,17	0,14	0,12	0,10	0,09
			3	11,98	7,58	2,25	1,41	0,95	0,67	0,49	0,36	0,28	0,22	0,18	0,14	0,12	0,10	0,08	0,07	0,06	0,05	0,05

Zweifeldträger			Zulässige charakteristische Auflast [kN / m ²] bei einer Stützweite (m)																	Endauflagerbreite a ≥ 40 mm Zwischenaflagerbreite ≥ 60 mm		
Blechdicke [mm]	Eigenlast [kN / m ²]	Grenzstützweite [m]	m																			
				0,75	1,00	1,50	1,75	2,00	2,25	2,50	2,75	3,00	3,25	3,50	3,75	4,00	4,25	4,50	4,75	5,00	5,25	5,50
0,50	0,046	--	1	4,71	3,54	1,72	1,27	0,97	0,77	0,62	0,51	0,43	0,37	0,32	0,28	0,24	0,21	0,19	0,17	0,16	0,14	0,13
			2	4,71	3,54	1,72	1,27	0,97	0,77	0,62	0,51	0,43	0,37	0,32	0,28	0,24	0,21	0,19	0,17	0,16	0,14	0,13
			3	4,71	3,54	1,72	1,27	0,97	0,77	0,62	0,51	0,43	0,36	0,29	0,23	0,19	0,16	0,14	0,11	0,10	0,09	0,07
0,63	0,057	--	1	6,71	5,03	2,78	2,04	1,56	1,24	1,00	0,83	0,69	0,59	0,51	0,44	0,39	0,35	0,31	0,28	0,25	0,23	0,21
			2	6,71	5,03	2,78	2,04	1,56	1,24	1,00	0,83	0,69	0,59	0,51	0,44	0,39	0,35	0,31	0,28	0,25	0,21	0,19
			3	6,71	5,03	2,78	2,04	1,56	1,24	0,99	0,74	0,57	0,45	0,36	0,29	0,24	0,20	0,17	0,14	0,12	0,11	0,09
0,75	0,068	--	1	8,55	6,41	3,77	2,77	2,12	1,68	1,36	1,12	0,94	0,80	0,69	0,60	0,53	0,47	0,42	0,38	0,34	0,31	0,28
			2	8,55	6,41	3,77	2,77	2,12	1,68	1,36	1,12	0,94	0,80	0,69	0,60	0,53	0,47	0,40	0,34	0,29	0,25	0,22
			3	8,55	6,41	3,77	2,77	2,12	1,60	1,17	0,88	0,68	0,53	0,43	0,35	0,29	0,24	0,20	0,17	0,15	0,13	0,11

Dreifeldträger			Zulässige charakteristische Auflast [kN / m ²] bei einer Stützweite (m)																	Endauflagerbreite a ≥ 40 mm Zwischenaflagerbreite ≥ 60 mm		
Blechdicke [mm]	Eigenlast [kN / m ²]	Grenzstützweite [m]	m																			
				0,75	1,00	1,50	1,75	2,00	2,25	2,50	2,75	3,00	3,25	3,50	3,75	4,00	4,25	4,50	4,75	5,00	5,25	5,50
0,50	0,046	--	1	4,91	3,68	1,72	1,27	0,97	0,77	0,62	0,51	0,43	0,37	0,32	0,28	0,24	0,21	0,19	0,17	0,16	0,14	0,13
			2	4,91	3,68	1,72	1,27	0,97	0,77	0,62	0,51	0,43	0,37	0,32	0,28	0,24	0,21	0,19	0,17	0,15	0,13	0,12
			3	4,91	3,68	1,72	1,27	0,97	0,77	0,62	0,46	0,36	0,28	0,22	0,18	0,15	0,13	0,11	0,09	0,08	0,07	0,06
0,63	0,057	--	1	7,63	5,72	2,78	2,04	1,56	1,24	1,00	0,83	0,69	0,59	0,51	0,44	0,39	0,35	0,31	0,28	0,25	0,23	0,21
			2	7,63	5,72	2,78	2,04	1,56	1,24	1,00	0,83	0,69	0,59	0,51	0,44	0,38	0,31	0,26	0,23	0,19	0,17	0,15
			3	7,63	5,72	2,78	2,04	1,51	1,06	0,77	0,58	0,45	0,35	0,28	0,23	0,19	0,16	0,13	0,11	0,10	0,08	0,07
0,75	0,068	--	1	9,72	7,29	3,77	2,77	2,12	1,68	1,36	1,12	0,94	0,80	0,69	0,60	0,53	0,47	0,42	0,38	0,34	0,31	0,28
			2	9,72	7,29	3,77	2,77	2,12	1,68	1,36	1,12	0,94	0,80	0,67	0,54	0,45	0,37	0,31	0,27	0,23	0,20	0,17
			3	9,72	7,29	3,77	2,67	1,79	1,26	0,92	0,69	0,53	0,42	0,33	0,27	0,22	0,19	0,16	0,13	0,11	0,10	0,09

Zeile 1 = Zulässige Belastung für den Tragsicherheitsnachweis
Zeile 2 = Zulässige Belastung für eine zulässige Durchbiegung von $f \leq L / 150$
 Zeile 3 = Zulässige Belastung für eine zulässige Durchbiegung von $f \leq L / 300$

Die angegebenen Werte gelten für Dachsysteme für andrückende Belastung ohne axiale Lasten.
 Endauflagerbreite: 40 mm
 Zwischenaflagerbreite: 60 mm

Einfeldträger			Zulässige charakteristische Auflast [kN / m²] bei einer Stützweite (m)																	Endauflagerbreite a ≥ 40 mm				
Blechdicke [mm]	Eigenlast [kN / m²]	Grenzstützweite [m]	m																					
				0,60	0,80	1,00	1,20	1,40	1,60	1,80	2,00	2,20	2,40	2,60	2,80	3,00	3,20	3,40	3,60	3,80	4,00	4,20	4,40	
0,70	0,023	--	1	6,97	5,22	3,66	2,54	1,86	1,42	1,12	0,90	0,74	0,62	0,52	0,45	0,39	0,34	0,30	0,26	0,23	0,21	0,19	0,17	
			2	6,97	5,22	3,49	2,01	1,26	0,84	0,58	0,42	0,31	0,23	0,18	0,14	0,11	0,08	0,07	0,05	0,04	0,03	0,02	0,02	
			3	6,97	5,13	2,61	1,50	0,94	0,62	0,43	0,31	0,22	0,17	0,13	0,10	0,07	0,06	0,04	0,03	0,03	0,03	0,02	0,01	0,01
			4	6,97	3,41	1,74	0,99	0,62	0,41	0,28	0,20	0,14	0,10	0,08	0,06	0,04	0,03	0,02	0,01	0,01	0,01	0,00	0,00	0,00

Zweifeldträger			Zulässige charakteristische Auflast [kN / m²] bei einer Stützweite (m)																	Endauflagerbreite a ≥ 40 mm Zwischenauflegerbreite ≥ 60 mm			
Blechdicke [mm]	Eigenlast [kN / m²]	Grenzstützweite [m]	m																				
				0,60	0,80	1,00	1,20	1,40	1,60	1,80	2,00	2,20	2,40	2,60	2,80	3,00	3,20	3,40	3,60	3,80	4,00	4,20	4,40
0,70	0,023	--	1	6,11	4,26	3,17	2,46	1,86	1,42	1,12	0,90	0,74	0,62	0,52	0,45	0,39	0,34	0,30	0,26	0,23	0,21	0,19	0,17
			2	6,11	4,26	3,17	2,46	1,86	1,42	1,12	0,90	0,74	0,59	0,46	0,36	0,29	0,23	0,19	0,16	0,13	0,11	0,09	0,08
			3	6,11	4,26	3,17	2,46	1,86	1,42	1,06	0,77	0,57	0,43	0,34	0,26	0,21	0,17	0,14	0,11	0,09	0,08	0,06	0,05
			4	6,11	4,26	3,17	2,41	1,51	1,01	0,70	0,50	0,37	0,28	0,22	0,17	0,13	0,11	0,08	0,07	0,05	0,04	0,03	0,03

Dreifeldträger			Zulässige charakteristische Auflast [kN / m²] bei einer Stützweite (m)																	Endauflagerbreite a ≥ 40 mm Zwischenauflegerbreite ≥ 60 mm			
Blechdicke [mm]	Eigenlast [kN / m²]	Grenzstützweite [m]	m																				
				0,60	0,80	1,00	1,20	1,40	1,60	1,80	2,00	2,20	2,40	2,60	2,80	3,00	3,20	3,40	3,60	3,80	4,00	4,20	4,40
0,70	0,023	--	1	6,97	4,97	3,66	2,54	1,86	1,42	1,12	0,90	0,74	0,62	0,52	0,45	0,39	0,34	0,30	0,26	0,23	0,21	0,19	0,17
			2	6,97	4,97	3,66	2,54	1,86	1,42	1,12	0,81	0,60	0,46	0,36	0,28	0,22	0,18	0,15	0,12	0,10	0,08	0,07	0,06
			3	6,97	4,97	3,66	2,54	1,79	1,19	0,83	0,60	0,45	0,34	0,26	0,20	0,16	0,13	0,10	0,08	0,07	0,06	0,04	0,04
			4	6,97	4,97	3,30	1,90	1,19	0,79	0,55	0,39	0,29	0,22	0,17	0,13	0,10	0,08	0,06	0,05	0,04	0,03	0,02	0,02

Zeile 1 = Zulässige Belastung für den Tragsicherheitsnachweis

Zeile 2 = Zulässige Belastung für eine zulässige Durchbiegung von $f \leq L / 150$

Zeile 3 = Zulässige Belastung für eine zulässige Durchbiegung von $f \leq L / 300$

Zeile 4 = Zulässige Belastung für eine zulässige Durchbiegung von $f \leq L / 500$

Die angegebenen Werte gelten für Dachsysteme für andrückende Belastung ohne axiale Lasten.

Endauflagerbreite: 40 mm

Zwischenauflegerbreite: 60 mm

Einfeldträger				Endauflagerbreite a ≥ 40 mm																			
Blechdicke [mm]	Eigenlast [kN / m ²]	Grenzstützweite [m]	m	Zulässige charakteristische Auflast [kN / m ²] bei einer Stützweite (m)																			
				0,25	0,50	0,75	1,00	1,25	1,50	1,75	2,00	2,25	2,50	2,75	3,00	3,25	3,50	3,75	4,00	4,25	4,50	4,75	5,00
0,50	0,05	--	1	13,72	6,86	4,57	3,35	2,14	1,49	1,09	0,84	0,66	0,54	0,44	0,37	0,32	0,27	0,24	0,21	0,19	0,17	0,15	0,13
			2	13,72	6,86	4,57	3,35	2,14	1,49	1,09	0,84	0,66	0,54	0,44	0,37	0,32	0,27	0,23	0,19	0,16	0,13	0,11	0,10
			3	13,72	6,86	4,57	3,35	2,14	1,49	1,09	0,76	0,53	0,39	0,29	0,23	0,18	0,14	0,12	0,10	0,08	0,07	0,06	0,05
			4	13,72	6,86	4,57	3,35	1,87	1,08	0,68	0,46	0,32	0,23	0,18	0,14	0,11	0,09	0,07	0,06	0,05	0,04	0,03	0,03
0,63	0,06	--	1	21,48	10,74	7,16	5,37	3,44	2,39	1,76	1,35	1,06	0,86	0,71	0,60	0,51	0,44	0,38	0,34	0,30	0,27	0,24	0,22
			2	21,48	10,74	7,16	5,37	3,44	2,39	1,76	1,35	1,06	0,86	0,71	0,60	0,48	0,39	0,32	0,26	0,22	0,18	0,16	0,13
			3	21,48	10,74	7,16	5,37	3,44	2,39	1,55	1,04	0,73	0,53	0,40	0,31	0,24	0,19	0,16	0,13	0,11	0,09	0,08	0,07
			4	21,48	10,74	7,16	4,99	2,55	1,48	0,93	0,62	0,44	0,32	0,24	0,18	0,15	0,12	0,09	0,08	0,07	0,05	0,05	0,04
0,75	0,07	--	1	29,92	14,96	9,97	6,98	4,47	3,10	2,28	1,75	1,38	1,12	0,92	0,78	0,66	0,57	0,50	0,44	0,39	0,34	0,31	0,28
			2	29,92	14,96	9,97	6,98	4,47	3,10	2,28	1,75	1,38	1,12	0,92	0,74	0,58	0,47	0,38	0,31	0,26	0,22	0,19	0,16
			3	29,92	14,96	9,97	6,98	4,47	2,97	1,87	1,25	0,88	0,64	0,48	0,37	0,29	0,23	0,19	0,16	0,13	0,11	0,09	0,08
			4	29,92	14,96	9,97	6,01	3,08	1,78	1,12	0,75	0,53	0,38	0,29	0,22	0,18	0,14	0,11	0,09	0,08	0,07	0,06	0,05

Zweifeldträger				Endauflagerbreite a ≥ 40 mm Zwischenauflegerbreite ≥ 60 mm																			
Blechdicke [mm]	Eigenlast [kN / m ²]	Grenzstützweite [m]	m	Zulässige charakteristische Auflast [kN / m ²] bei einer Stützweite (m)																			
				0,25	0,50	0,75	1,00	1,25	1,50	1,75	2,00	2,25	2,50	2,75	3,00	3,25	3,50	3,75	4,00	4,25	4,50	4,75	5,00
0,50	0,05	--	1	12,76	6,38	4,25	2,72	1,87	1,36	1,04	0,82	0,65	0,53	0,44	0,37	0,31	0,27	0,23	0,21	0,18	0,16	0,15	0,13
			2	12,76	6,38	4,25	2,72	1,87	1,36	1,04	0,82	0,65	0,53	0,44	0,37	0,31	0,27	0,23	0,21	0,18	0,16	0,15	0,13
			3	12,76	6,38	4,25	2,72	1,87	1,36	1,04	0,82	0,65	0,53	0,44	0,37	0,31	0,27	0,23	0,21	0,18	0,16	0,14	0,12
			4	12,76	6,38	4,25	2,72	1,87	1,36	1,04	0,82	0,65	0,53	0,42	0,33	0,26	0,20	0,17	0,14	0,11	0,10	0,08	0,07
0,63	0,06	--	1	19,88	9,94	6,37	3,96	2,71	1,97	1,50	1,16	0,92	0,74	0,62	0,52	0,44	0,38	0,33	0,29	0,26	0,23	0,21	0,19
			2	19,88	9,94	6,37	3,96	2,71	1,97	1,50	1,16	0,92	0,74	0,62	0,52	0,44	0,38	0,33	0,29	0,26	0,23	0,21	0,19
			3	19,88	9,94	6,37	3,96	2,71	1,97	1,50	1,16	0,92	0,74	0,62	0,52	0,44	0,38	0,33	0,29	0,26	0,22	0,19	0,16
			4	19,88	9,94	6,37	3,96	2,71	1,97	1,50	1,16	0,92	0,74	0,58	0,45	0,35	0,28	0,23	0,19	0,16	0,13	0,11	0,10
0,75	0,07	--	1	27,62	13,81	8,50	5,26	3,59	2,06	1,98	1,52	1,20	0,97	0,80	0,67	0,57	0,49	0,43	0,38	0,34	0,30	0,27	0,24
			2	27,62	13,81	8,50	5,26	3,59	2,60	1,98	1,52	1,20	0,97	0,80	0,67	0,57	0,49	0,43	0,38	0,34	0,30	0,27	0,24
			3	27,62	13,81	8,50	5,26	3,59	2,60	1,98	1,52	1,20	0,97	0,80	0,67	0,57	0,49	0,43	0,38	0,31	0,26	0,23	0,19
			4	27,62	13,81	8,50	5,26	3,59	2,60	1,98	1,52	1,20	0,93	0,70	0,54	0,42	0,34	0,27	0,23	0,19	0,16	0,14	0,12

Dreifeldträger				Endauflagerbreite a ≥ 40 mm Zwischenauflegerbreite ≥ 60 mm																			
Blechdicke [mm]	Eigenlast [kN / m ²]	Grenzstützweite [m]	m	Zulässige charakteristische Auflast [kN / m ²] bei einer Stützweite (m)																			
				0,25	0,50	0,75	1,00	1,25	1,50	1,75	2,00	2,25	2,50	2,75	3,00	3,25	3,50	3,75	4,00	4,25	4,50	4,75	5,00
0,50	0,05	--	1	14,50	7,25	4,83	3,63	2,64	1,83	1,35	1,03	0,81	0,66	0,54	0,46	0,39	0,34	0,29	0,26	0,23	0,20	0,18	0,16
			2	14,50	7,25	4,83	3,63	2,64	1,83	1,35	1,03	0,81	0,66	0,54	0,46	0,39	0,34	0,29	0,26	0,23	0,20	0,17	0,14
			3	14,50	7,25	4,83	3,63	2,64	1,83	1,35	1,03	0,81	0,66	0,51	0,38	0,29	0,22	0,17	0,13	0,10	0,08	0,06	0,05
			4	14,50	7,25	4,83	3,63	2,64	1,83	1,24	0,82	0,56	0,40	0,29	0,21	0,16	0,12	0,09	0,06	0,04	0,03	0,02	0,01
0,63	0,06	--	1	22,59	11,29	7,53	5,65	3,72	2,59	1,90	1,45	1,15	0,93	0,77	0,65	0,55	0,47	0,41	0,36	0,32	0,29	0,26	0,23
			2	22,59	11,29	7,53	5,65	3,72	2,59	1,90	1,45	1,15	0,93	0,77	0,65	0,55	0,47	0,41	0,36	0,32	0,29	0,26	0,23
			3	22,59	11,29	7,53	5,65	3,72	2,59	1,90	1,45	1,15	0,93	0,76	0,58	0,46	0,37	0,30	0,25	0,20	0,17	0,15	0,13
			4	22,59	11,29	7,53	5,65	3,72	2,59	1,76	1,18	0,83	0,60	0,45	0,35	0,27	0,22	0,18	0,15	0,12	0,10	0,09	0,08
0,75	0,07	--	1	31,38	15,69	10,46	7,58	4,85	3,37	2,47	1,89	1,50	1,21	1,00	0,84	0,72	0,62	0,54	0,47	0,42	0,37	0,34	0,30
			2	31,38	15,69	10,46	7,58	4,85	3,37	2,47	1,89	1,50	1,21	1,00	0,84	0,72	0,62	0,54	0,47	0,42	0,37	0,34	0,30
			3	31,38	15,69	10,46	7,58	4,85	3,37	2,47	1,89	1,50	1,21	0,91	0,70	0,55	0,44	0,36	0,30	0,25	0,21	0,18	0,15
			4	31,38	15,69	10,46	7,58	4,85	3,36	2,12	1,42	1,00	0,73	0,55	0,42	0,33	0,26	0,22	0,18	0,15	0,12	0,11	0,09

Zeile 1 = Zulässige Belastung für den Tragsicherheitsnachweis

Zeile 2 = Zulässige Belastung für eine zulässige Durchbiegung von $f \leq L / 150$

Zeile 3 = Zulässige Belastung für eine zulässige Durchbiegung von $f \leq L / 300$

Zeile 4 = Zulässige Belastung für eine zulässige Durchbiegung von $f \leq L / 500$

Die angegebenen Werte gelten für Dachsysteme für andrückende Belastung ohne axiale Lasten.

Endauflagerbreite: 40 mm

Zwischenauflegerbreite: 60 mm

Einfeldträger			Zulässige charakteristische Auflast [kN / m²] bei einer Stützweite (m)																	Endauflagerbreite a ≥ 40 mm				
Blechdicke [mm]	Eigenlast [kN / m²]	Grenzstützweite [m]	Zulässige charakteristische Auflast [kN / m²] bei einer Stützweite (m)																					
			m	0,25	0,50	0,75	1,00	1,25	1,50	1,75	2,00	2,25	2,50	2,75	3,00	3,25	3,50	3,75	4,00	4,25	4,50	4,75	5,00	
0,50	0,02	--	1	11,83	5,92	3,94	2,67	1,71	1,19	0,87	0,67	0,53	0,43	0,35	0,30	0,25	0,22	0,19	0,17	0,15	0,13	0,12	0,11	
			2	11,83	5,92	3,94	2,67	1,71	1,19	0,87	0,67	0,53	0,43	0,35	0,30	0,25	0,22	0,18	0,15	0,12	0,10	0,09	0,07	
			3	11,83	5,92	3,94	2,67	1,71	1,19	0,87	0,58	0,41	0,30	0,22	0,17	0,14	0,11	0,09	0,07	0,06	0,05	0,04	0,04	
			4	11,83	5,92	3,94	2,67	1,43	0,83	0,52	0,35	0,25	0,18	0,13	0,10	0,08	0,07	0,05	0,04	0,04	0,03	0,03	0,02	

Zweifeldträger			Zulässige charakteristische Auflast [kN / m²] bei einer Stützweite (m)																	Endauflagerbreite a ≥ 40 mm Zwischenauflegerbreite ≥ 60 mm				
Blechdicke [mm]	Eigenlast [kN / m²]	Grenzstützweite [m]	Zulässige charakteristische Auflast [kN / m²] bei einer Stützweite (m)																					
			m	0,25	0,50	0,75	1,00	1,25	1,50	1,75	2,00	2,25	2,50	2,75	3,00	3,25	3,50	3,75	4,00	4,25	4,50	4,75	5,00	
0,50	0,02	--	1	10,92	5,46	3,51	2,18	1,49	1,09	0,83	0,64	0,51	0,41	0,34	0,29	0,24	0,21	0,18	0,16	0,14	0,13	0,11	0,10	
			2	10,92	5,46	3,51	2,18	1,49	1,09	0,83	0,64	0,51	0,41	0,34	0,29	0,24	0,21	0,18	0,16	0,14	0,13	0,11	0,10	
			3	10,92	5,46	3,51	2,18	1,49	1,09	0,83	0,64	0,51	0,41	0,34	0,29	0,24	0,21	0,18	0,16	0,14	0,12	0,10	0,09	
			4	10,92	5,46	3,51	2,18	1,49	1,09	0,83	0,64	0,51	0,41	0,32	0,25	0,20	0,16	0,13	0,11	0,09	0,07	0,06	0,05	

Dreifeldträger			Zulässige charakteristische Auflast [kN / m²] bei einer Stützweite (m)																	Endauflagerbreite a ≥ 40 mm Zwischenauflegerbreite ≥ 60 mm				
Blechdicke [mm]	Eigenlast [kN / m²]	Grenzstützweite [m]	Zulässige charakteristische Auflast [kN / m²] bei einer Stützweite (m)																					
			m	0,25	0,50	0,75	1,00	1,25	1,50	1,75	2,00	2,25	2,50	2,75	3,00	3,25	3,50	3,75	4,00	4,25	4,50	4,75	5,00	
0,50	0,02	--	1	12,41	6,20	4,14	3,10	2,06	1,43	1,05	0,80	0,63	0,51	0,42	0,36	0,30	0,26	0,23	0,20	0,18	0,16	0,14	0,13	
			2	12,41	6,20	4,14	3,10	2,06	1,43	1,05	0,80	0,63	0,51	0,42	0,36	0,30	0,26	0,23	0,20	0,18	0,16	0,14	0,12	
			3	12,41	6,20	4,14	3,10	2,06	1,43	1,05	0,80	0,63	0,51	0,40	0,30	0,23	0,18	0,14	0,11	0,09	0,07	0,06	0,05	
			4	12,41	6,20	4,14	3,10	2,06	1,43	0,96	0,64	0,44	0,31	0,23	0,17	0,13	0,10	0,08	0,06	0,04	0,03	0,03	0,02	

Zeile 1 = Zulässige Belastung für den Tragsicherheitsnachweis
Zeile 2 = Zulässige Belastung für eine zulässige Durchbiegung von $f \leq L / 150$
 Zeile 3 = Zulässige Belastung für eine zulässige Durchbiegung von $f \leq L / 200$
 Zeile 4 = Zulässige Belastung für eine zulässige Durchbiegung von $f \leq L / 300$

Die angegebenen Werte gelten für Dachsysteme für andrückende Belastung ohne axiale Lasten.
 Endauflagerbreite: 40 mm
 Zwischenauflegerbreite: 60 mm

Be- und Entladen

Das Be- und Entladen von Profilblechen muss mit einem geeigneten Gabelstapler oder einem Kran, evtl. mit Ladetraversen, erfolgen. Beim Anheben der Profile mit Hebegurten oder Traversen ist darauf zu achten, dass die Kanten der Profile nicht beschädigt werden. Evtl. Kantenschutzwinkel verwenden. Beim Weitertransport auf der Baustelle sind die Profile grundsätzlich vom Stapel mit mindestens zwei Personen anzuheben und, je nach Länge der Elemente, hochkant zum Einbauort zu tragen. Um Oberflächenbeschädigungen zu vermeiden, dürfen die Profile nicht über bereits verlegte Flächen oder scharfe Kanten gezogen werden.

Lagerung

Transportverpackungen sind keine dauerhaften Lagerverpackungen. Bereits wenige Tage nach dem Eintreffen auf der Baustelle ist die Verpackung zu entfernen. Sollte die Verarbeitung dann noch nicht erfolgen, sind die Platten unbedingt trocken unter einer Überdachung zu lagern. Lagern Sie die Platten niemals direkt auf dem Boden, sondern auf Holzbalken. Bringen Sie den Plattenstapel in eine Schräglage, so dass eingedrungenes Wasser ablaufen kann. Sollte die Lagerdauer zwei Wochen überschreiten, empfehlen wir die Platten einzeln belüftet (gestöckert) zu lagern. Bei nicht fachgerechter Lagerung kann eindringende Feuchtigkeit oder Kondensatfeuchtigkeit zu einer chemischen Reaktion führen, welche Korrosionsschäden hervorruft. Blankverzinkte Platten sind sofort nach dem Eintreffen auf der Baustelle zu verarbeiten oder aber einzeln belüftet zu lagern. Bitte beachten Sie, dass Korrosionsschäden durch unsachgemäße Lagerung nicht reklamiert werden können.

Vor Montage bitte beachten

Vor Montage sollte abgeklärt sein, ob Genehmigungen von Behörden nötig sind. Unsere Anleitungen sind Empfehlungen jahrelanger Erfahrungen, entsprechend unserem neuesten Wissensstand, jedoch trägt die Verantwortung für Ausführung und Konstruktion der ausführende Unternehmer oder der Bauherr selbst. Aufmaßhilfen unserer Außendienstmitarbeiter sind unverbindlich und unbedingt vom Bauherren oder verarbeitenden Unternehmern zu prüfen. Umtausch oder Rücknahme von auf Fixlängen gefertigtem Material ist ausgeschlossen. WECKMAN-Profile aus Aluminium sind nicht geeignet um mit unbehandelten Stahlkomponenten oder Kupfer verarbeitet zu werden. Der Kontakt zu Mörtel, Kalk, Natron, Ammoniak oder anderen ähnlich alkalischen Substanzen (Laugen) ist ebenfalls zu vermeiden, da es zu Korrosionsschäden führt. Die Verarbeitung mit verzinktem Stahl, Zink, Zinn, Blei, Kunststoff, Edelstahl und imprägniertem Holz ist unbedenklich. WECKMAN-Profile aus Stahl sollten nicht mit nassem Beton, nassem Holz, druckimprägniertem Holz, Erdreich und ständigen Feuchtigkeitsbereichen in permanentem Kontakt stehen. Stahlprofiltafeln dürfen keinen Kontakt mit Kupfer oder Flüssigkeitsemission aus Kupferbauteilen und auch keine chemische Beanspruchung wie z. B. Kontakt zu Düngemitteln haben.

Zuschneiden der Profile

Um die Verzinkung Ihrer Profile an der Schnittkante nicht zu beschädigen, ist es wichtig Geräte zu verwenden, die keine Hitze entwickeln. Zu diesem Zweck eignen sich besonders Elektroknabber (nicht geeignet für Aluminiumprofiltafeln), Stichsäge, Elektrolebschere oder Handblebschere. Achtung! Bei Aluminiumprofiltafeln

eignen sich auch Winkelschleifer mit spezieller Trennscheibe. Die Vorgabe der Gerätehersteller bezüglich der Verwendung von Sägeblättern bzw. Trennscheiben sind zu beachten. Blankes Aluminium ist mit Handschuhen zu verarbeiten. Bei Verwendung von Geräten mit großer Hitzeentwicklung (Winkelschleifer) glüht die Verzinkung der Stahlprofiltafeln aus und es kommt zu Rostbildung. Trotz kathodischer Schutzwirkung bei fachgerechter Bearbeitung empfehlen wir die Nachbehandlung der Schnittkante mit Reparaturfarbe. Dies garantiert eine lange Lebensdauer Ihres Bleches. Achten Sie bitte darauf, dass Säge- und Bohrspäne sofort nach der Montage sorgfältig entfernt werden.

Vorbereiten der Dachfläche

Achten Sie darauf, dass Ihre Dachneigung mindestens zehn Grad beträgt. Unter zehn Grad muss grundsätzlich ein wasserführendes Unterdach eingebaut werden. Bei Pfannenblechen darf die Dachneigung trotz Unterdach sieben Grad nicht unterschreiten, da sonst kein Wasserablauf möglich ist. Es sind Unterkonstruktionen aus Metall und Holz möglich. Vor Anbringung der Profiltafeln die Holzunterkonstruktionen auf Verdrehungen überprüfen. Dimensionierungen entnehmen Sie der bauseitigen Statik. Achtung! WECKMAN-Profile aus Aluminium dürfen entsprechend DIN EN 1090 aufgrund der Längenausdehnung bei einer Untergurtbefestigung eine maximale Länge von 8 m nicht überschreiten. Weiterhin ist zu beachten, dass bei Aluminiumprofiltafeln durch Temperaturschwankungen ein Bewegungsspiel von $\pm 0,5$ mm je Meter Konstruktionslänge anzusetzen ist. Denken Sie unbedingt an Kondensatschutz. Die Zwischenauflegebreite der Profile beträgt mindestens 60 mm, die Endauflegebreite 40 mm. Vor der Montage ist die Unterkonstruktion auf Materialverträglichkeit, Ebenheit und Rechtwinkligkeit zu prüfen. Unebenheiten sind unbedingt zu beseitigen. An der Traufe dürfen die Profile ohne besonderen Nachweis maximal einen freien, nicht unterstützten Überstand von 200 mm bei Stahl und 50 - 100 mm bei Aluminium haben. An First und Ortgang sollte dieser jedoch nicht mehr als 70 mm betragen.

Prüfen der Dachwinkel

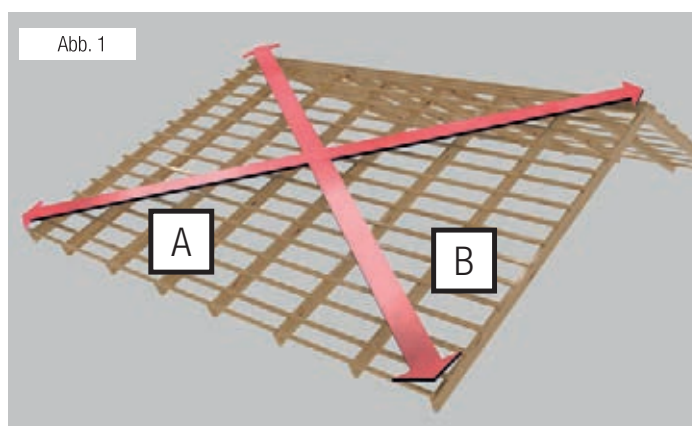

Bevor Sie mit der Montage der WECKMAN-Profilbleche beginnen, empfehlen wir Ihr Dach auf Maßgenauigkeit zu prüfen. Zu diesem Zweck sollte das Dach diagonal ausgemessen werden (siehe Abb. 1). Eine Maßdifferenz zwischen Maß A und Maß B von bis zu 20 mm können Sie bei der Montage der Ortgangwinkel ausgleichen. Falls Sie größere Maßdifferenzen ermitteln sollten, empfehlen wir die Traufe als Bezugspunkt anzunehmen und entlang der Traufe eine Schnur zu spannen. Die entstehenden Überlängen an First und Ortgängen müssen dann nachgeschnitten werden.

Lichtplatten

Die Lichtplatten sollten vor Sonnenlicht und Nässe geschützt und dementsprechend gelagert werden. Für Schäden, die durch unsachgemäße Lagerung entstehen, übernehmen wir keine Haftung. Um Verfärbungen, Verformungen und Rissbildung durch Wärmestau zwischen den Platten zu verhindern, empfehlen wir folgende Lagerung: Die Platten sollten auf ebener Unterlage, gut belüftet gelagert werden und mit wasser- und lichtundurchlässigen hellen Abdeckungen, z. B. Planen abgedeckt werden. Achtung! Transportverpackungen sind bei längerer Lagerdauer zu entfernen und die Platten, wie oben beschrieben, zu lagern. PVC Platten dürfen zu keiner Zeit im Stapel, auch während der Montage, der Sonnenstrahlung und Feuchtigkeit (Brennglaswirkung) ausgesetzt werden. Siehe Lichtplatten Montage.

Begehbarkeit und Sicherheit

Mit entsprechender Vorsicht kann man ein Aluminium- und Stahlprofildach begehen. Diese dürfen nur für die Montage unter Anwendung lastverteilender Maßnahmen begangen werden abhängig von vorhandener Profilart, Materialstärke und Spannweite. Schuhwerk, Personengewicht und Laufen im Pfettenbereich sind weitere entsprechende Voraussetzungen. Des Weiteren sind die Unfallverhütungsvorschriften für Arbeiten an und auf Dächern zu beachten. Darüber hinaus empfehlen wir bei der Verlegung von WECKMAN-Profilen aus Stahl und Aluminium mit Schnittschutzhandschuhen zu arbeiten.

Reinigung, Ausbesserung, Wartung und Pflege

Für gelegentlich entstehende Beschädigungen bei der Montage sowie der späteren Pflege Ihrer Dachfläche und Schnittkanten, empfiehlt es sich bereits zu der Erstlieferung eine Dose Reparaturfarbe / Lackstift mitzubestellen. Die Reparaturfarbe ist lufttrocknend und kann daher im Farbton leichte Abweichungen zur Originalbeschichtung haben. Behandeln Sie daher die beschädigte Fläche so klein wie möglich. Vor der Verwendung ist der Untergrund zu säubern. Eine notwendige regelmäßige Wartung der Profile umfasst neben der Reinigung auch die Überprüfung und gegebenenfalls die Ausbesserung von Beschädigungen. Eingetretene Verschmutzungen sollten im frischen Zustand mit milder Seifenlösung und reichlich Nachspülen mit klarem Wasser entfernt werden. Gelegentlich entstehende Entspannungsgeräusche der Profilbleche aus Stahl, bedingt durch Temperaturunterschiede, verspannte Montage oder nicht verwindungsfreie Unterkonstruktionen, können nicht ausgeschlossen werden und sind kein Reklamationsgrund. Achtung! Aufgrund von temperaturbedingter Ausdehnung kommt es bei Aluminiumprofilen zu Ausdehnungsgeräuschen, die nicht reklamiert werden können.

WICHTIG!

Nach geltendem Recht und Normen ist es heute unerlässlich, Lasten durch Wind und Schnee für jedes Gebäude entsprechend der geltenden Wind- und Schneelastzonen zu berechnen. Die hierfür benötigten Angaben sollten sorgfältig von einem fachlich qualifizierten Bauplaner zusammengetragen und berechnet werden. Die entsprechenden Belastungstabellen unserer verschiedenen Profile finden Sie auf den Seiten 129 - 141. Für die fachgerechte Verlegung sind prüfbare Verlegepläne unverzichtbar.

Profiltafeln als Dacheindeckung

Dachneigung in Grad	Überdeckungslänge in mm
3 (Minstdachneigung) bis 5	ohne Querstoß und ohne Durchdringung
5 bis 7	200 mit zusätzlichen Maßnahmen
7 (Regeldachneigung)	200
≥ 7	200
≥ 12	150
≥ 20	100

Allgemeine Hinweise für die Be- u. Entlüftung Ihres Daches

Um die Entwicklung von Holzfäule und Schwamm in den Dachkonstruktionen zu vermeiden, sollte der Dachraum trocken gehalten werden. Dies wird mit einer wirkungsvollen Be- und Entlüftung erreicht.

Alle Dächer sollten belüftet werden

Temperaturunterschiede in der Außen- und Innenluft, wasserdurchlässige Stellen im Dach, Aktivitäten im Gebäude sowie Menschen, Pflanzen und Tiere können Feuchtigkeit verursachen. Das Risiko für eindringende Feuchte besteht besonders an Durchbrüchen durch die Dampfsperre, wie beispielsweise an Elektroinstallations- und Dunstabzügen, auch wenn ansonsten für eine vernünftige Be- und Entlüftung in Gebäuden und besonders in feuchten Räumen gesorgt worden ist. Die

Bitte beachten Sie unbedingt Folgendes:

- Alle Abschnitte der Dachkonstruktion sind einer genauen Bewertung zu unterziehen.
- Der Lufteinlass am Dachüberstand (Traufe) muss über dessen gesamte Länge verlaufen. Eine freie Passage des Luftstroms in allen Sektionen muss gewährleistet sein, wobei zu beachten ist, dass die Luft immer den Weg des geringsten Widerstandes nimmt. Bei richtiger Montage kann die kalte Luft im Traufenbereich unter der Dachhaut eintreten, erwärmt sich und steigt als warme Luft unter der Dachhaut bis in den First / Pultbereich auf, wo sie zusammen mit der zu entlüftenden Feuchtigkeit wieder aus dem Dach austritt.
- Es muss gewährleistet sein, dass sowohl der Hohlraum zwischen Dach und

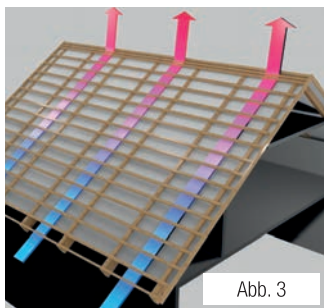

aufsteigende warme Luft stößt auf die Dachinnenseite, auf Wärmebrücken sowie andere kalte Flächen, und aufgrund des Temperaturunterschiedes bildet sich Kondenswasser. Dies sammelt sich an einigen Stellen und kann somit Holzfäule und Schwamm verursachen. Die Belüftung ist die beste Methode, um den Dachraum trocken zu halten und durch Feuchtigkeit verursachte Schäden zu vermeiden. Mit dem System-Zubehör aus unserem Lieferprogramm ist eine wirkungsvolle und architektonisch richtige Lösung kein Problem.

Allgemeine Regeln für eine gute Be- u. Entlüftung

Ein gutes Belüftungssystem sorgt für Feuchtigkeitsabfuhr und schützt vor zu starker Überhitzung des Dachraums. Verbesserte Wärmedämmung und Dichtigkeit von Gebäuden hat dazu geführt, dass der Ventilationsbedarf gestiegen ist. Dabei sind die Gesetze und Richtlinien der verschiedenen Länder einzuhalten.

- Unterdach als auch die gesamte Dachkonstruktion wirkungsvoll belüftet wird. Dies kann u. a. durch Lüftungsöffnungen im Unterdach an Traufe und First geschehen.
- Viele kleine Lüftergauben sind wirkungsvoller als wenige große.
- Bei Sparrenlängen über 8 m kann der Einbau von zusätzlichen Lüftergauben erforderlich sein. Dies gilt im besonderen Maße für gedämmte Dächer, bei denen der Luftwiderstand relativ hoch sein kann.
- Wenn Dachfenster, Erker und dergleichen den freien Luftstrom hindern, kann der Einbau von Lüftergauben über und unter diesen Bauteilen notwendig sein.
- Luftein- und Luftauslass müssen im passenden Größenverhältnis zueinander stehen. Geltende Normen zum Feuchteschutz sind zu beachten.

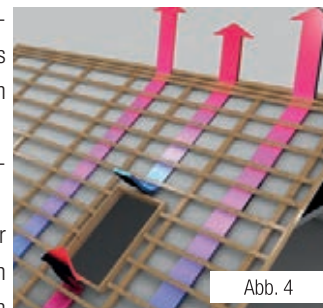

Im Folgenden zeigen wir Ihnen einige Konstruktionsmöglichkeiten mit entsprechenden Lösungsvorschlägen. Beachten Sie bei der Montage, insbesondere auch für die Unterspanspannbahn und die vliesstoffbeschichteten Bleche, die geltenden Montagebestimmungen sowie die einschlägigen Regeln des deutschen Dachdeckerhandwerks.

Wählen Sie die passende Dachkonstruktion.

1. Nicht ausgebaute Dachkonstruktion mit Traufbe- und Firstentlüftung

a) Montage ohne Unterspanspannbahn und mit nicht vliesstoffbeschichteten Blechen:

Je besser die Be- u. Entlüftung funktioniert (abhängig von Dachneigung und Dachtiefe), umso weniger Kondensat fällt an. Es ist davon auszugehen, dass bei dieser Montagevariante jedoch ein Abtropfen von Kondensat nie ganz vermieden werden kann. Achten Sie deshalb darauf, dass sowohl die Zuluft, als auch die Abluft immer ungehindert ein- und austreten kann.

b) Montage ohne Unterspanspannbahn und mit vliesstoffbeschichteten Blechen:

Das auf die Bleche kaschierte Vlies hat die Eigenschaft, je nach Vliesstärke, entsprechende Mengen von Feuchtigkeit zu speichern. Je dicker das Vlies, desto mehr Feuchtigkeitsaufnahme ist möglich (auch abhängig von der Dachneigung, siehe vliesstoffbeschichtete Bleche Seite 22). Somit wird ein Abtropfen der Kondensatfeuchtigkeit bis zur Grenze der Aufnahmemenge verhindert. Der mit der aufkaschierten Vliesbeschichtung eintretende „Speichereffekt“ endet mit Sättigung der Kaschierung. Wichtig ist auch hier, dass die Be- u. Entlüftung ausreichend funktioniert, um das Vlies so schnell wie möglich wieder auszutrocknen. Ist der Sättigungsgrad der Vliesstoffbeschichtung überschritten, tropft es ebenfalls ab.

c) Montage mit Unterspanspannbahn und mit nicht vliesstoffbeschichteten Blechen:

Eine fachgerecht montierte Unterspanspannbahn, bei Dächern mit entsprechender Dachneigung, bietet den richtigen Schutz vor Kondensatfeuchtigkeit. Auch hier gilt: Die auf Konterlattung verlegten Profilbleche im Zwischenraum ausreichend zu belüften. Die eventuell anfallende Kondensatfeuchtigkeit wird beim Abtropfen auf die Unterspanspannbahn, unter den Dachlatten durch in die Regenrinne abgeführt. Eine ausreichende Be- und Entlüftung sorgt für ein schnelles Austrocknen des Zwischenraumes. Die Montage von vliesstoffbeschichteten Blechen auf ein mit Unterspanspannbahnen verlegtes Dach ist unnötig und bringt keinen zusätzlichen Erfolg. Achten Sie darauf, eine den Anforderungen gerechte Unterspanspannbahn zu verwenden.

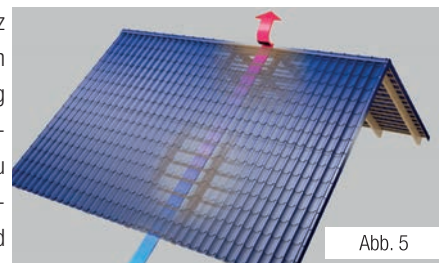

Achten Sie darauf, dass die Luft an der gesamten Dachfläche im Traufbereich ungehindert eintreten und am First ungehindert austreten kann. Eine Luftzirkulation erfolgt nur, wenn Be- u. Entlüftung funktionsfähig sind. Bei Dächern über 8 m Sparrenlänge oder sehr flachen Dächern ist die Belüftung gesondert zu prüfen.

2. Ausgebaute Dachgeschosse

Montage mit Unterspannbahn und mit nicht vliesstoffbeschichteten Blechen:

Bei Häusern mit ausgebauten Dachgeschossen oder Wandschrägen bis an die Traufkanten müssen die Profilbleche grundsätzlich mit Unterspannbahn und Konterlattung verlegt werden. Wird der Luftstrom nicht behindert und ist die Dachtiefe nicht wesentlich über 8 m, ist ein Lufteinlass an der Traufe und ein Luftauslass am First ausreichend. Ist ein freier Luftstrom nicht gewährleistet, z. B. durch Dachfenster oder Erker, werden zusätzliche Lüftergauben erforderlich. Lüftergauben, welche über und unter konstruktiven Besonderheiten angeordnet werden, sichern eine effektive Belüftung.



Abb. 6
Die beste Lüftung wird erzielt, wenn sich zwischen Traufe und First keine Hindernisse befinden. Bei Hindernissen wie zum Beispiel Erker, Dachfenster usw. sind weitere Lüftergauben zur Be- u. Entlüftung vorzusehen.

3. Carport

a) Montage ohne Unterspannbahn und mit nicht vliesstoffbeschichteten Blechen:

Auch bei Carportdächern, die an vier Seiten offen sind, kann es zur Kondensatbildung kommen. Wenn eine Dachneigung von ca. 30 Grad bei der Planung der Konstruktion nicht gewählt werden kann, kommt es nicht ohne zusätzlichen Wind zu der gewünschten Luftzirkulation und dem damit verbundenem Abtragen von Feuchtigkeit. Bei entsprechender Witterung lässt sich ein Abtropfen bei den gewöhnlich sehr flachen Dächern nicht vermeiden.

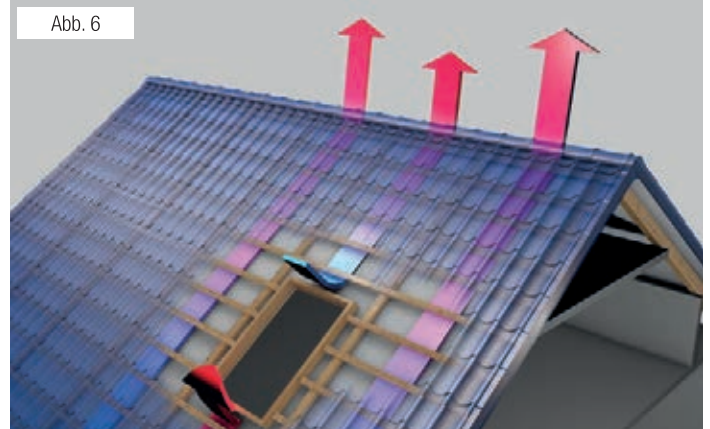
b) Montage mit Unterspannbahn und mit nicht vliesstoffbeschichteten Blechen:

Von der Verwendung einer Unterspannbahn bei sehr weiten Sparrenabständen oder zu flachen Dächern ist abzuraten. Da das Kondenswasser nicht einwandfrei von der Unterspannbahn ablaufen kann, kommt es recht häufig zu Ansammlungen, die zur Bildung von „Wassersäcken“ zwischen den Sparren führen. Die dadurch ausgeweitete Unterspannbahn bietet eine gute Angriffsfläche für den Wind und wird in kurzer Zeit unansehnlich.

c) Montage ohne Unterspannbahn und mit vliesstoffbeschichteten Blechen:

Eine ideale Möglichkeit das Abtropfen von Kondensat zu vermindern bieten in diesem Fall vliesstoffbeschichtete Bleche.

Eigenschaften wie unter 1b beschrieben. Mit Vlies beschichtete Bleche finden insbesondere Anwendung bei Carport- und Garagendächern, Hallen und Lagerhallen mit nicht isolierten Dächern, Schlepp- und Schirmdächern sowie sämtlichen Außendächern, die über keine Wärmedämmung verfügen und wo aufgrund der weiten Binderabstände der Einsatz von Unterspannbahnen nicht möglich ist. Achtung! Nicht unter zehn Grad Dachneigung einsetzen. Bei Luftbewegung trocknet das Vlies schnell wieder aus.



Abb. 7
Feuchtigkeit steigt nach oben und bildet Kondenswasser, das ohne richtige Lüftung von dem Dach abtropfen kann. Deshalb muss für ausreichend Luftstrom gesorgt werden.

4. Schleppdach / Wandanschluss

Möglichkeiten der Eindeckung wie unter Punkt 3 a/b/c beschrieben. Auch angebaute Räume, wie z. B. Terrassenüberdachungen, müssen richtig be- und entlüftet werden. Hierfür ist der Luftaustritt am Wandanschluss unerlässlich. Eine Möglichkeit hierfür bietet der hinterlüftete Wandanschluss aus unserem Zubehörbereich.



First mit Entlüftungsschlitzen
s. Seite 38



Wandanschluss mit Entlüftungsschlitzen
s. Seite 39



Abb. 8
Ein hinterlüfteter Wandanschluss sorgt für den nötigen Luftaustritt, damit sich die Kondensatbildung verringert.

Überlappungsvorschrift für Dachpfannenprofil

Wenn die Dachlänge (A) mehr als 7,0 m beträgt, werden zwei Bleche benötigt. Beide Bleche werden mit einer Überlappung von mindestens 200 mm montiert. Errechnen Sie die richtigen Plattenlängen wie folgt: Halbieren Sie Länge A. Wählen Sie aus der nebenstehenden Tabelle die Länge, welche Ihrem Ergebnis am nächsten kommt. Die ermittelte Länge ist Länge B. Ziehen Sie von Länge A die

ermittelte Länge B ab und rechnen Sie dann dem verbleibendem Maß 200 mm (D) für die Überlappung hinzu. Das Ergebnis ist Länge C. Zur Kontrolle: $B+C-D=A$. Das Ergebnis ist wieder die Dachlänge! Achten Sie unbedingt darauf, dass die mit dem Maß B ermittelte Platte stets unten liegend montiert wird.

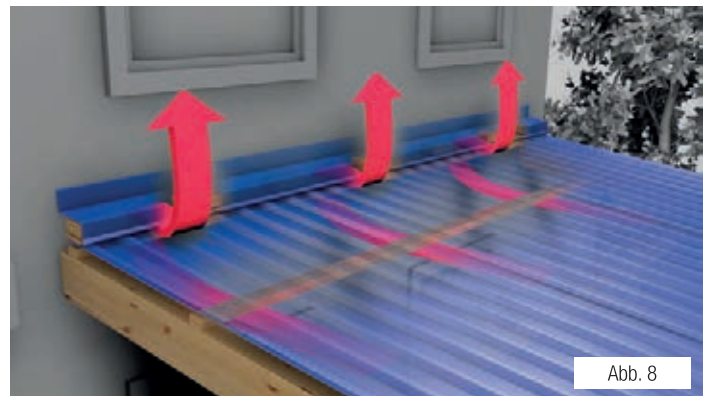
Blechlänge „B“ ermitteln

Profile Typ 2/1060

550 mm	A = gesamte Dachlänge
900 mm	B = unten liegende Blechlänge
1250 mm	C = oben liegende Blechlänge auf dem First
1600 mm	D = Überlappung (200 mm)
1950 mm	
2300 mm	
2650 mm	
3000 mm	
3350 mm	
3700 mm	
4050 mm	
4400 mm	
4750 mm	
5100 mm	
5450 mm	
5800 mm	
6150 mm	
6500 mm	
6850 mm	



Abb. 9

Berechnung der Plattenlängen bei versetzter Trauflinie

Wenn möglich sollte schon bei der Planung der Konstruktion darauf geachtet werden, dass die Sparrenlänge der versetzten Traufe dem möglichen Pfannenprofilraster angepasst wird. Um dies zu erreichen, muss von der Haupttrauflinie an abwärts in vollen Dachpfannenprägungen bis zur versetzten Trauflinie gerechnet werden. Für Profil Typ 2/1060 mit 35 cm pro Pfannenraster.

Beispiel für Typ 2/1060 (35 cm Dachpfannenraster) Blechlänge zwischen First und Haupttrauflinie 500 cm.

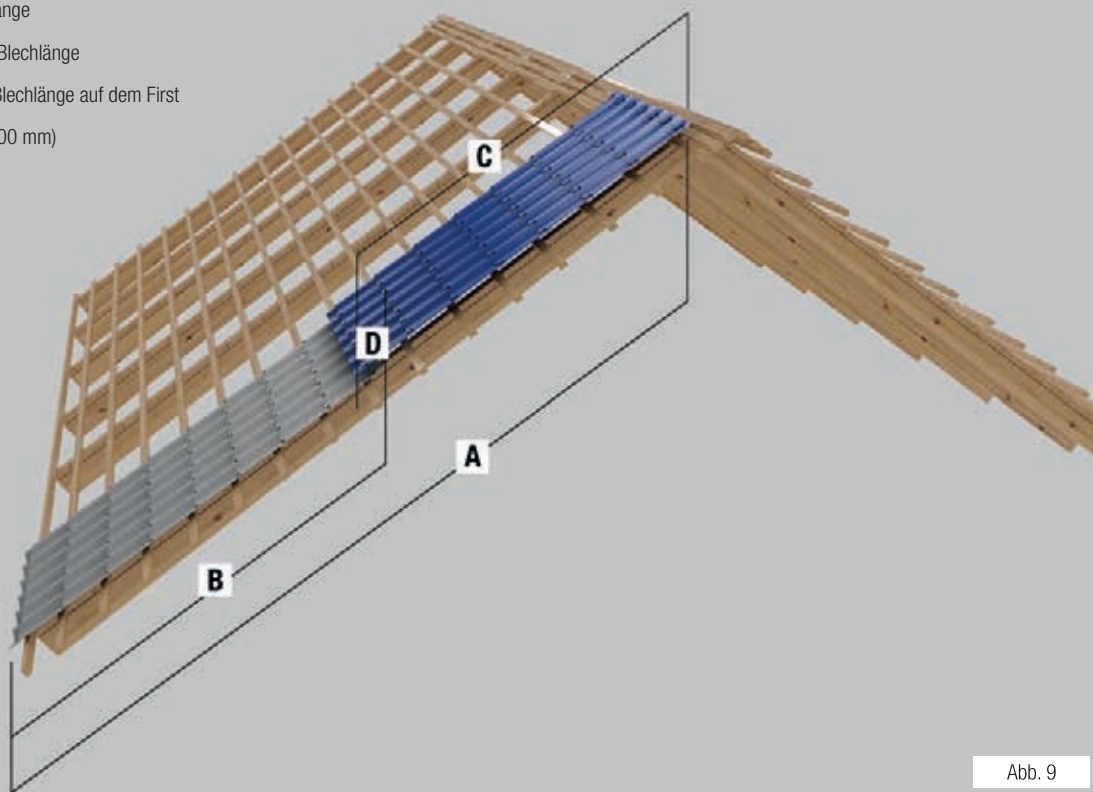
- versetzte Trauflinie + 35 cm = Blechlänge 535 cm
- versetzte Trauflinie + 70 cm = Blechlänge 570 cm
- versetzte Trauflinie + 105 cm = Blechlänge 605 cm
- versetzte Trauflinie + 140 cm = Blechlänge 640 cm
- versetzte Trauflinie + 175 cm = Blechlänge 675 cm

Das Beispiel lässt sich beliebig fortführen. Bei Einhaltung der 35 cm Profilraster bleibt im Traufbereich immer eine voll ausgeprägte Pfanne. Lässt sich das Einhalten der Profilraster auf Grund von vorhandenen Gebäudelängen nicht ermöglichen, muss der Traufbereich an dieser Stelle nachgeschnitten werden. Wählen Sie daher immer die längste Trauflinie als Haupttrauflinie, um möglichst wenig nachzuschneiden.

Abb. 10



Abb. 11



Dieses Maß zur Hauptplattenlänge addiert, ergibt die Gesamtplattenlänge, vorausgesetzt die Montage erfolgt in einer Plattenlänge. Andernfalls Überlappungsvorschrift (Abb. 9) genau beachten!

Dachlattenabstände

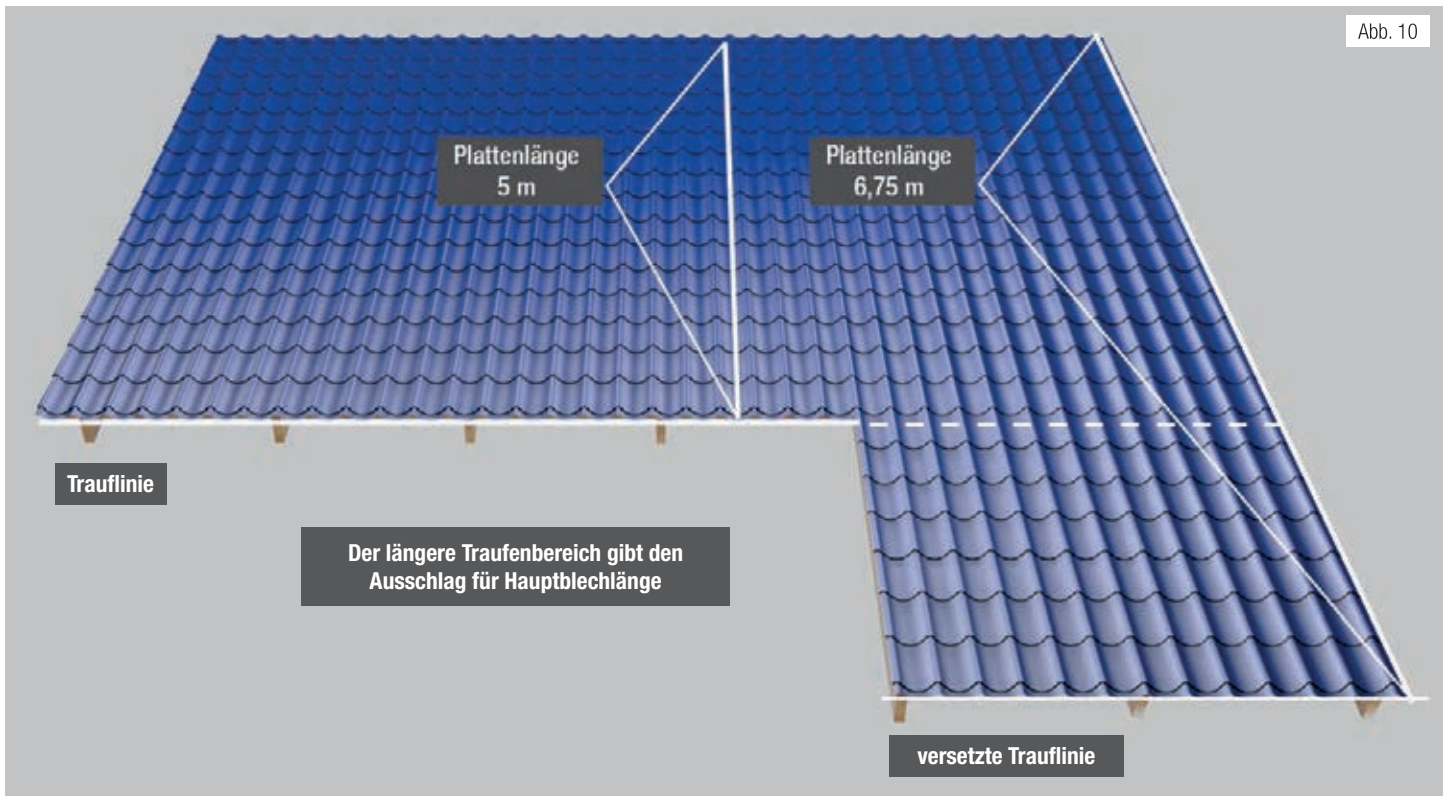
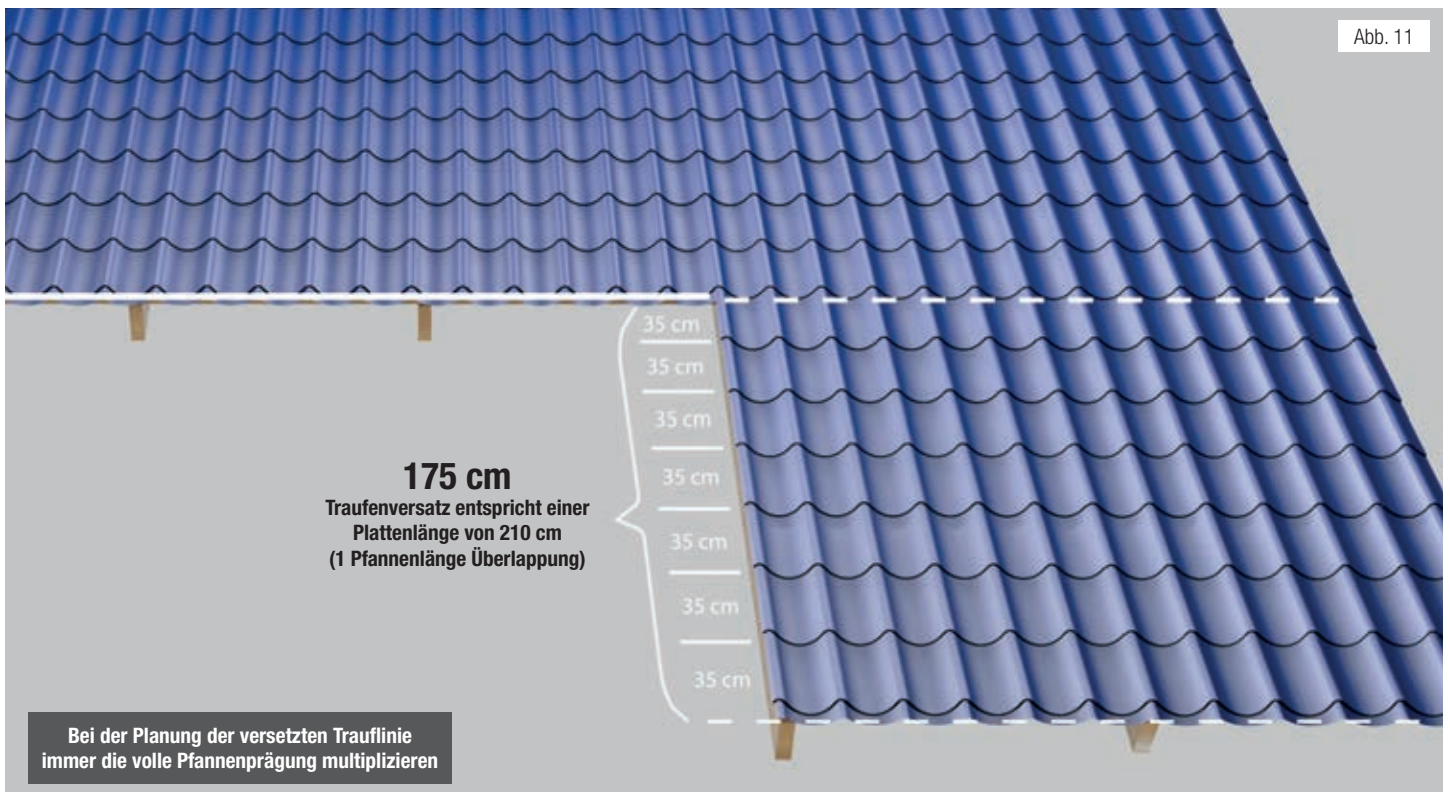
Um eine sichere Montage sowie die richtige Platzierung der Schrauben zu erreichen, ist eine genaue Einlattung der Unterkonstruktion unumgänglich. Montieren Sie zunächst die Traufplatte als Bezugspunkt. Ermitteln Sie jetzt die Überkragung der unteren Dachpfannenreihe in die Dachrinne und ordnen Sie die zweite Dachlattenreihe entsprechend des verbleibenden Abstandes zur ersten Querprägung an (Abstand A = variabler Abstand). Wichtig: Da die Schraube der unteren Dachpfannenreihe aufgrund des Überstandes zur Dachrinne nicht direkt vor der Querprägung angeordnet werden kann, muss die Traufplatte ca. 18 bis 20 mm dicker als die Regellatte sein, um den Höhenunterschied auszugleichen. Denken Sie dabei an einen ausreichenden Überstand des Profiles in die Dachrinne. Ab der zweiten Dachlattenreihe können Sie jetzt mit dem Regelabstand von 35 cm weiter einlatten. Für eine kraftschlüssige Verschraubung der Profile ist es wichtig, dass die Schrauben in der Fläche möglichst nahe an der Querprofilierung im Wellental angeordnet sind. Die Anordnung der obersten Latte (Firstlatte) richtet sich nach Sparrenlänge und Dachkonstruktion. Bei einer Satteldachkonstruktion ordnen Sie die Latte 5 cm unterhalb des Sparrenendes an. In jedem Fall achten Sie bitte darauf, dass ein ausreichender Abstand zwischen den Profilen beider Dachseiten eingehalten wird, um eine ausreichende Luftzirkulation zu gewährleisten.

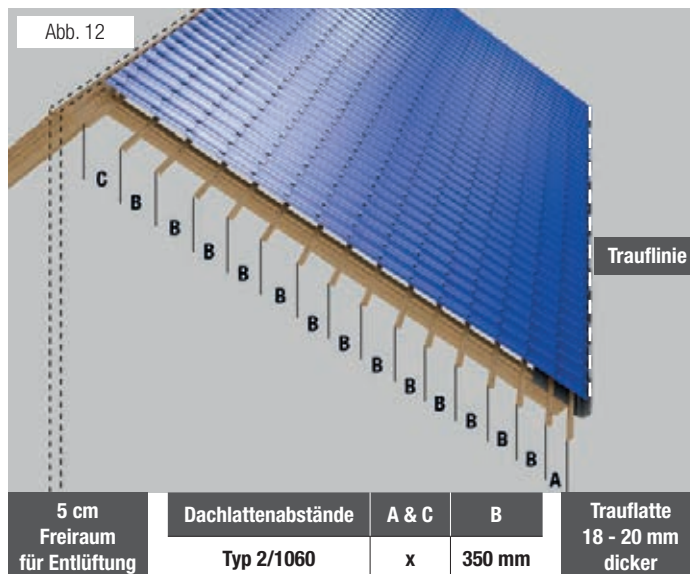

Montage der WECKMAN-Profilbleche

Die Verlegerichtung unseres Dachpfannenbleches Typ 2/1060 ist von links nach rechts. Achtung: Das Begehen der Profilbleche ist nur mit äußerster Vorsicht möglich. Treten Sie nur ins Wellental an den Punkten, wo die Bleche mit einer Schraube befestigt sind. Am sichersten ist das Begehen auf einer lastverteilenden Laufbohle. Bezugspunkt für die Montage ist in jedem Fall die Traufe. Richten Sie die Bleche nicht nach dem Giebel aus. Spannen Sie zunächst eine Schnur entlang der Traufe. Beachten Sie hierbei den bei der Einlattung ermittelten Überstand der Profilbleche in die Dachrinne. Decken Sie nun das erste Profilblech entsprechend des gezeigten Verlegeschemas (Abb. 13) auf. Richten Sie die untere Kante des Bleches an Ihrer Schnur aus (Abb. 15a). Versetzen Sie das Blech soweit über den Ortgang, dass Sie eine komplette Abdeckung der Ortganglinie bis zum First erzielen. Sollte Ihr Dach nicht winkelig sein, schneiden Sie später den entstandenen Überhang des Bleches ab. Die Schnittkante wird dann vom Ortgangwinkel verdeckt. Das so ausgerichtete Blech fixieren Sie mit zwei versetzten im Wellental angeordneten Schrauben (Abb. 15b). Ein Abrutschen des Bleches ist somit verhindert. Decken Sie jetzt das zweite Blech auf. Wichtig: Lappen Sie das Blech über die vorhandene Antikapillarrille (zusätzlich Wasser abführende Sicherheitsrinne für Längengüberlappung). Drücken Sie das Blech nach oben unter die Querprägung bis Sie an der Traufe eine Linie mit dem vorliegenden Blech erhalten.

Verbinden Sie jetzt das Blech mit dem ersten Profil und zwar nur an der Überlappung wie in Abb. 15a dargestellt. Achtung: Ordnen Sie die Überlappungsschrauben stets so an, dass Sie nicht in die unten liegende Antikapillarrille schrauben. Lösen Sie eine der zwei Schrauben, welche Sie zum Fixieren in das erste Blech geschraubt haben. Sie können noch einmal die gesamte Einheit etwas besser an der Schnur ausrichten. Bei sehr großen Dachflächen ist es möglich drei Bleche an der Überlappung zu verbinden, um eine genauere Feinabstimmung an der Schnur vorzunehmen. Nach dem Ausrichten verschrauben Sie die erste Platte nach Schraubmuster (Abb. 19) von links nach rechts durch. Setzen Sie keine vereinzelt Schrauben in der Fläche um später noch nachzuschrauben. Dies kann zu Verspannungen des Bleches und somit zu Knackgeräuschen führen. Schrauben Sie stets vollflächig von links nach rechts durch. Prüfen Sie anschließend die weitere Reihenfolge der Montage Ihrer Bleche. Bei mehreren übereinanderliegenden Blechen muss das Montageschema, wie auf Abb. 13 dargestellt, zunächst aufgeholt und dann eingehalten werden. Verschrauben Sie die Bleche entsprechend dem abgebildeten Schrauben-Schema (Abb. 19). Die weiteren Bleche montieren Sie

dann ebenso wie oben beschrieben. Achten Sie darauf, dass Sie immer zunächst die Überlappungen und dann erst die Flächenbefestigung vornehmen. Als letztes schneiden Sie, falls nötig die Überhänge an First und Ortgang nach. Bedenken Sie, dass nur Systemzubehör und die richtige Montage eine lange Lebensdauer Ihrer Profilbleche sichert. Materialunverträglichkeit, wie z. B. Legierung der Schraubenschäfte sowie falsch eingestellte Gewinde der Blechbindungsschrauben, führen häufig zu Schäden und beeinträchtigen die Garantie!

Verlegeschema für Typ 2/1060

Verlegereihenfolge

Beispiel: Typ 2/1060; Deckrichtung von links nach rechts.

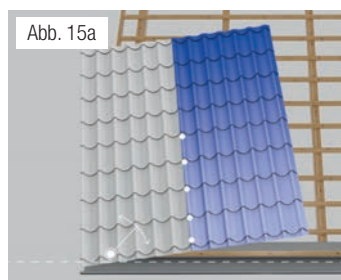
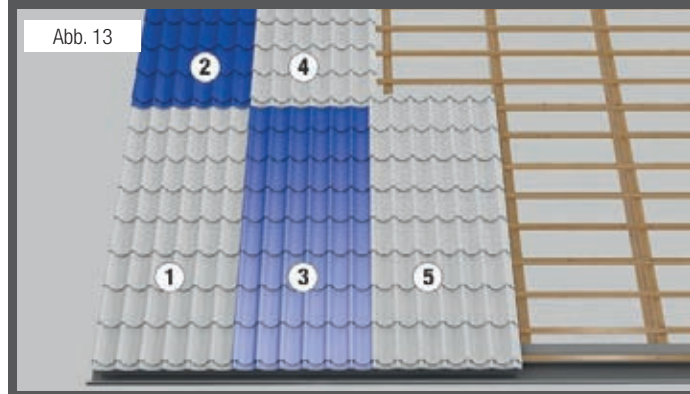

Trauflinie: hieran die Unterkante ausrichten

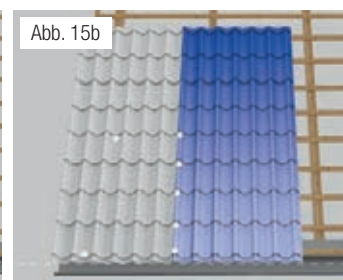

An Trauflinie ausgerichtete Platten



Abb. 16a

Schräger Giebel wird ausgehend von der Traufflinie rechtwinklig eingedeckt.

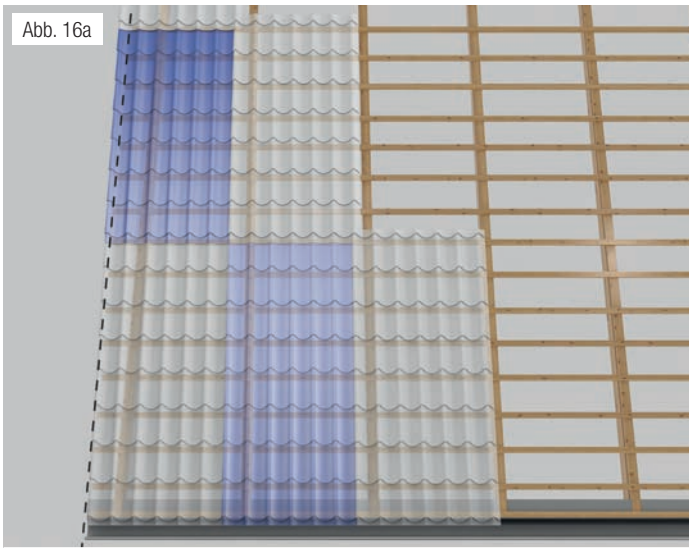

Abb. 16b

Der überstehende Teil der Platten wird danach abgeschnitten.

Befestigung der WECKMAN-Dachpfannenbleche

Um eine kraftschlüssige Befestigung Ihrer WECKMAN-Profilbleche auf der dafür vorgesehenen Unterkonstruktion zu sichern, empfehlen wir die Untergurtbefestigung (siehe Abb. 17). Verwenden Sie hierfür A2 Edelstahlschrauben. Wählen Sie für Holzunterkonstruktionen die 6,0 x 38 (40) mm. Um eine ausreichende Verbindung der Bleche untereinander auf der Dachfläche herzustellen, werden die Längsüberlappungen mit A2 Edelstahlschrauben 4,8 x 20 mm (4,5 x 22 mm) verschraubt. Die Schraube ist so anzusetzen, dass sie die darunterliegende Antikapillarrille nicht beschädigt (siehe Abb. 18). Überlappungen werden nicht mit der Unterkonstruktion verschraubt. Die Verschraubung der Dachfläche erfolgt gemäß nebenstehender Abb. 19 - Schraubenanordnung. Wichtig ist, die Windangriffsflächen an den äußeren Dachkanten in jedem Wellental (First u. Traufe) und jeder Dachlatte (Ortgang) zu verschrauben. Längsüberlappungen werden bei Pfannenblechen in jeder Pfannenprofilierung unterhalb der Querprägung einmal verschraubt. Bei den hier angegebenen Werten handelt es sich um Richtwerte, die je nach Dachkonstruktion und Ausführung schwanken können.

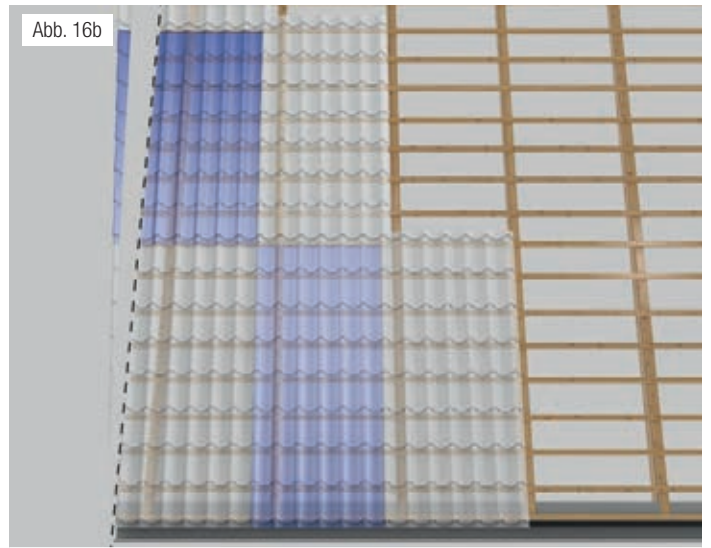
1. A2 Edelstahlschraube 6,0 x 38 mm für Untergurt - ca. 8,0 Stück / lfdm.
2. A2 Edelstahlschraube 4,8 x 20 mm für Überlappung - ca. 3,0 Stück / lfdm.

Die Verschraubung von Formteilen erfolgt als Blech-auf-Blech-Montage und wird mit der A2 Edelstahlschraube 4,8 x 20 mm (4,5 x 22 mm) durchgeführt. Eine Verbindung der Schraube zur Unterkonstruktion darf nicht sein. Bei Verbindungen zu Holzunterkonstruktionen, z. B. Ortgangwinkel im Stirnbereich, verwenden Sie die A2 Edelstahlschraube 6,0 x 38 (40) mm.



Abb. 17



Abb. 18

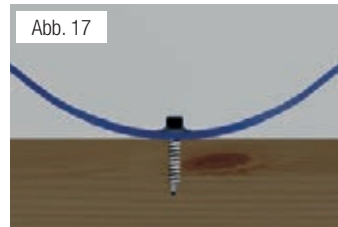

Abb. 19

Montagevorbereitung

Prüfen Sie vor der Montage die vorhandene Unterkonstruktion auf Materialverträglichkeit, Unebenheiten, Auflagebreiten und Stabilität. Die Aufbringung des W-33/500 Esthetica Profils kann auf einem Dach mit Vollverschalung oder auch einem belüfteten Dach vorgenommen werden. Bei Vollverschalung ist eine Mindestprofilstärke von 0,75 mm (Stahl) Grundvoraussetzung. Hier beachten Sie bitte die Verwendung von strukturierten Trennlagen mit Wasser abführender Schicht. Dadurch wird vermieden, dass Feuchtigkeit in die Konstruktion zieht. Bei Stärken von 0,40 - 0,63 mm (Stahl) und 0,70 mm (Aluminium) ist die Lattenunterkonstruktion zu empfehlen.

Unterkonstruktionsabstand und Ausschnürung

Richten Sie den Unterkonstruktionsabstand nach den vorhandenen Verlegeplänen aus. Beginnen Sie jetzt mit dem Ausschnüren der Trauflinie. An der Traufe dürfen die Profile ohne besonderen Nachweis maximal einen freien, nicht unterstützten Überstand von 200 mm haben. Am First und Ortgang sollte dieser jedoch höchstens 70 mm betragen. Achten Sie auf genügend Überhang der Profile in die Dachrinne. Legen Sie unter Berücksichtigung dieser Faktoren jetzt die Trauflinie fest und schnüren diese als Verlegebezugspunkt aus. Um eine sichere Montage sowie die richtige Platzierung der Schrauben zu erreichen, ist eine genaue Einlattung der Unterkonstruktion unumgänglich. Die Traufattung ist die erste Lattung und dient als Bezugspunkt für die weitere Montage. Die Dachlattenreihung erfolgt alle 450 mm als Regelabstand. Die Anordnung der obersten Latte (Firstlatte) richtet sich nach Sparrenlänge und Dachkonstruktion. In jedem Fall achten Sie bitte darauf, dass ein ausreichender Abstand zwischen den Profilen beider Dachseiten eingehalten wird, um eine ausreichende Luftzirkulation zu gewährleisten.

Verlegerichtung und Reihenfolge

Das W-33/500 Esthetica Profil kann sowohl von links nach rechts als auch von rechts nach links verlegt werden. Wir empfehlen Ihnen vor Beginn der Montage die Deckrichtung festzulegen. Die Deckrichtung ist abhängig von den baulichen Gegebenheiten sowie von der Wetterrichtung. Wir empfehlen Ihnen, sofern die bauli-

chen Gegebenheiten dies zulassen, entgegen der Wetterrichtung zu verlegen. Das W-33/500 Esthetica ist mit einer Antikapillarrille versehen, die eine Dichtigkeit in der Längsüberlappung ermöglicht. Dabei sollte die Dachneigung min. 15° Grad betragen. Verwenden Sie für die Dichtung von Querüberlappungen unser Dichtungsband 2 x 12 mm aus unserem Zubehörprogramm und achten Sie darauf, dass die Antikapillarrille nicht unterbrochen wird. Wichtig ist, dass Sie vor Beginn der Montage die erste Platte so herumdrehen, dass die Antikapillarrille zu der nächsten auflappenden Platte zeigt. Des Weiteren gilt es zwingend zu beachten, dass bei Dachlängen, bei denen eine Querüberlappung notwendig ist, die Kapillarrille nicht unterbrochen wird.

Verschraubung

Das W-33/500 Esthetica Profil kann auf dem Obergurt (Wellenberg) mit einer A2 Edelstahlschraube 6,0 (6,5) x 75 mm (mit oder ohne Kalotte) sowie mit A2 Edelstahlschrauben 6,0 x 38 (40) mm im Untergurt (Wellental) verschraubt werden (siehe Abb. 23a, Abb. 23b, Abb. 23c). Die Verschraubung der Dachfläche kann wie nebenstehend vorgenommen werden (siehe Abb. 23). Wichtig ist, die Windangriffsflächen an den äußeren Dachkanten im Untergurt (Traufe und First) zu verschrauben. Verschrauben Sie die Längsüberlappung mit Edelstahlüberlappungsschrauben (Abb. 23d), sofern diese nicht schon durch eine oben genannte Befestigung erfolgt ist. Es sind nur Verbindungselemente gemäß der allgemeinen bauaufsichtlichen Zulassungen zu verwenden, bei denen die Verwendbarkeit für Holz- und Stahlunterkonstruktionen ausdrücklich vermerkt ist. Sie haben die Möglichkeit sowohl in Holzunterkonstruktionen als auch in Stahlunterkonstruktionen selbstbohrende Schrauben, gewindeverdrängende Schrauben oder gewindefurchende Schrauben zu verwenden, wobei letztere vorgebohrt werden müssen.

Überlappung

Um Verstauchungen der Profile aufgrund von unterschiedlichen Ausdehnungen zweier Profile zu vermeiden, werden Bleche mit einer Länge über 6 m mit einem Schiebestoß überlappt. Siehe Montage Trapezbleche DACH für Aluminium- und Stahlprofile „Längsüberlappungen (Wasserlauf)“ Abb. 21 und Abb. 22.

Abb. 23a



Abb. 23b



Abb. 23c



Abb. 23d

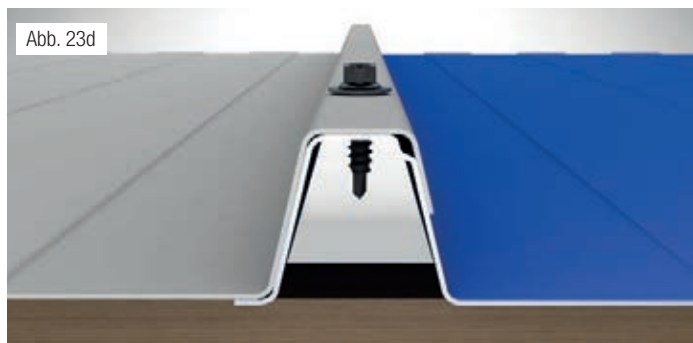

Beispiel: Schraubenanordnung für W-33/500 Esthetica

Abb. 23



Abb. 20



Montagevorbereitung

Aus den auf der Baustelle unverzichtbar vorliegenden prüfbar Verlegeplänen müssen folgende Einzelheiten hervorgehen:

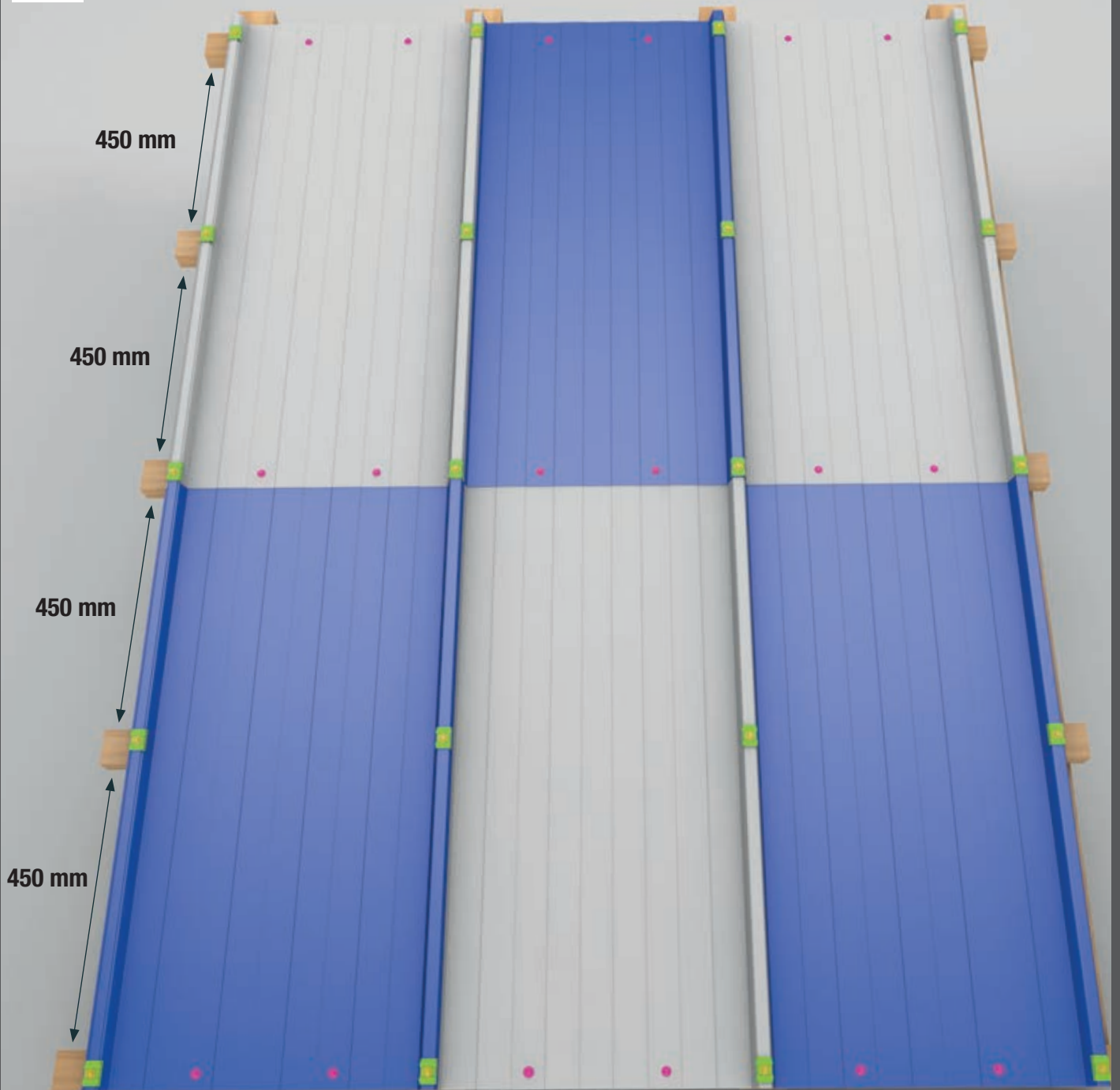
- vorgesehene Profilblech mit Profilbezeichnung
- Blechstärken und -längen
- statische Systeme für die Profilbleche
- Montagerichtung
- vorgesehene Befestigungs- und Verbindungselemente mit Typenbezeichnung, Anordnung und Abständen sowie besondere Montagehinweise je nach Art der Verbindung
- Art und Einzelheiten der Unterkonstruktion, Konstruktionsabstände, Art und Ausführung der Auflager sowie Details von Längs- und Querrändern der Verlegeflächen
- Dehnfugen
- Öffnungen in den Verlegeflächen einschließlich erforderlicher Auswechsellungen für z. B. Lichtkuppeln, Lichtbänder, Rauch- und Wärmeabzugseinrichtungen (RWA), Dachentwässerung, Notüberläufe usw.
- Aufbauten oder Abhängungen (z. B. für Rohrleitungen, Kabelbündel, Unterdecken)
- Einschränkungen bezüglich der Begehbarkeit der Profilbleche während der Montage

Prüfen Sie vor Montage die vorhandene Unterkonstruktion auf Materialverträglichkeit, Unebenheiten, Auflagebreiten und Stabilität. Vorhandene Unebenheiten sind auszugleichen. Denken Sie auch hier an Kondensatschutz und die richtige Belüftung. Vor der Montage müssen jegliche Verpackungs- und Schutzfolien entfernt werden. Achten Sie darauf, dass die Dachfläche nur mit lastverteilenden Laufbohlen betreten wird.

Unterkonstruktionsabstand und Ausschnürung

Richten Sie den Unterkonstruktionsabstand nach den vorhandenen Verlegeplänen aus. Beginnen Sie jetzt mit dem Ausschnüren der Trauflinie. An der Traufe dürfen die Profile ohne besonderen Nachweis maximal einen freien nicht unterstützten Überstand von 200 mm haben. Am First und Ortgang sollte dieser jedoch höchstens 70 mm betragen. Achten Sie auf genügend Überhang der Profile in die Dachrinne. Legen Sie unter Berücksichtigung dieser Faktoren jetzt die Trauflinie fest und schnüren diese als Verlegebezugspunkt aus.

Längsüberlappungen (Wasserlauf)

WECKMAN-Trapezbleche können bis zu einer Profillänge von 6 m auf einer Pfette oder Latte überlappt werden. Die Verschraubung beider Bleche erfolgt dann auf jedem Wellenberg (Obergurt) mittig der Überlappung in die Unterkonstruktion. Die

Überlappung beträgt im Dachbereich 200 mm. Um Verstauchungen der Profile auf Grund von unterschiedlichen Ausdehnungen zweier Profile zu vermeiden, werden Bleche mit einer Länge über 6 m mit einem Schiebestoß überlappt. Montieren Sie hierfür, wie in Abb. 21 u. 22 gezeigt, eine zweite Pfette oder Latte mit einem Abstand von ca. 25 cm zur Überlappungspfette der unteren Platte. Verschrauben Sie beide Platten oberhalb und unterhalb der Überlappung auf jedem Wellenberg (Obergurt). Verwenden Sie für die Dichtung von Querüberlappungen unser Dichtungsband 2 x 12 mm aus unserem Zubehörprogramm auf Seite 44.

Abb. 21



Abb. 22



Verlegerichtung und Reihenfolge

Da die WECKMAN-Trapezbleche sowohl von links nach rechts als auch von rechts nach links verlegbar sind, empfehlen wir Ihnen vor Beginn der Montage die Deckrichtung festzulegen. Die Deckrichtung ist abhängig von den baulichen Gegebenheiten sowie von der Wetterrichtung. Wir empfehlen Ihnen, sofern die baulichen Begebenheiten dies zulassen, die Trapezbleche entgegen der Wetterrichtung zu verlegen (siehe Abb. 20). Die Profilbleche sind an der unterlappenden Seite mit einer Antikapillarrille versehen, dies garantiert eine zusätzliche Dichtigkeit in der Parallelüberlappung (Ausnahme W-35/1035 bzw. 35/207) sowie eine Unterbrechung der Kapillarkirkung. Sollte der Wind Wasser durch die Überlappung der Profilbleche drücken, so wird dieses Wasser windgeschützt durch die Antikapillarrille abgeführt (siehe Abb. 25). Bei Dächern unter 10 Grad Dachneigung ist eine zusätzliche Dichtung der Parallelüberlappung (Längsüberlappung) erforderlich. Verwenden Sie hierfür unser Dichtungsband 2 x 12 mm aus unserem Zubehörprogramm auf Seite 44. Wichtig ist, dass Sie vor Beginn der Montage die erste Platte so herumdrehen, dass die Antikapillarrille zu der nächsten auflappenden Platte zeigt (siehe Abb. 25).

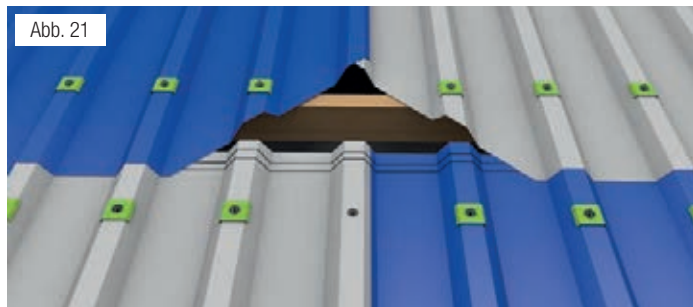
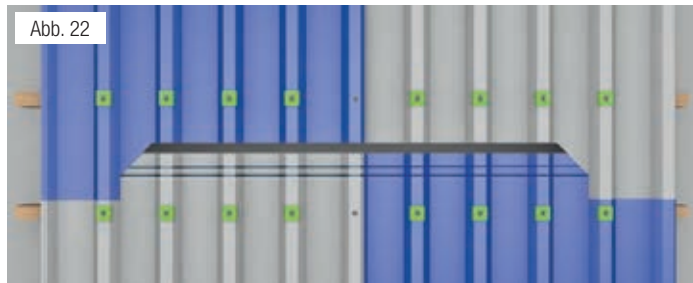
Montage WECKMAN Sinus- und Trapezblech

Decken Sie das erste Profilblech entsprechend der bereits genannten Kriterien auf. Richten Sie die untere Kante des Bleches an der Schnur aus. Versetzen Sie das Blech so weit über den Ortgang, dass Sie eine komplette Abdeckung der Ortganglinie bis zum First erzielen. Sollte Ihr Dach nicht winklig sein, schneiden Sie später den entstandenen Überhang des Bleches ab (s. Montageanleitung Dachpfannenprofile Seite 148 / 149). Die Schnittkante wird dann vom Ortgangwinkel verdeckt. Fixieren Sie das Blech mit der dem Gewicht der Platte angepassten Anzahl von Edelstahlschrauben auf dem Wellenberg (Obergurt). Legen Sie das nächste Profilblech auf. Achten Sie darauf, dass die Antikapillarrille immer unterlappt. Richten Sie auch dieses Blech an der Schnur aus. Verschrauben Sie jetzt die Längsüberlappung mit Edelstahlüberlappungsschrauben oder vernieten Sie diese. Lösen Sie ggf. einige Schrauben im ersten Blech und richten Sie die bereits verbundenen Bleche nochmals an der Traufschnur aus. Bei der Verlegung mit Querstoß wird immer erst eine durchgehende Reihe von der Traufe zum First verlegt, bevor mit der nächsten Reihe an der Traufe begonnen wird. Ausnahme: W35/1035 bzw. 35/207 haben keine Antikapillarrille und können daher auch zuerst an der Traufe durchgelegt werden.

Verschraubung

WECKMAN Sinus- und Trapezprofile können auf dem Wellenberg (Obergurt) mit Kalotten und Edelstahlschrauben mit E16 Dichtscheibe (Abb. 24a), sowie mit Edelstahlschrauben mit E19 Dichtscheibe ohne Kalotten auf dem Wellenberg (Obergurt) (Abb. 24b) oder im Wellental (Untergurt) mit Edelstahlschrauben mit E19 Dichtscheibe (Abb. 24c) (für Sinusprofile mit E12 Dichtscheibe) verschraubt werden. Wir empfehlen die WECKMAN Sinus- und Trapezprofile auf dem Wellenberg (Obergurt) mit

Edelstahlschrauben und Kalotten auf der Unterkonstruktion zu befestigen. Anzahl und Größe der Schrauben richten sich nach der statischen Berechnung für Dach- und Wandelemente, welche einen entsprechenden Befestigungsmittelnachweis beinhalten und dem Verlegeplan zugrunde liegen. Es sind nur Verbindungselemente gemäß der allgemeinen bauaufsichtlichen Zulassungen zu verwenden, bei denen die Verwendbarkeit für Holz- und Stahlunterkonstruktionen ausdrücklich vermerkt ist. Liegt kein Befestigungsmittelnachweis vor, kann als unverbindlicher Richtwert für geschlossene „Normalgebäude“ empfohlen werden, dass an den Auflagepunkten der Bauelemente im Dachbereich mindestens auf jedem Wellenberg eine Schraube angebracht werden muss. Dies gilt ebenso für den gesamten Dachrandbereich. Sie haben die Möglichkeit sowohl in Holzunterkonstruktionen als auch in Stahlunterkonstruktionen selbstbohrende Schrauben, gewindeverdrängende Schrauben oder gewindefurchende Schrauben zu verwenden, wobei Letztere vorgebohrt werden müssen. Lieferbare Schraubengrößen finden Sie in der Übersichtstabelle auf Seite 39. In jedem Fall gilt auch hier der Befestigungsmittelnachweis der statischen Berechnung als verbindlich. Als unverbindlichen Richtwert kann ein Schraubendurchmesser von 6,5 mm angenommen werden. Die Schraubenlänge bei Holzunterkonstruktionen bemisst sich nach der Profilhöhe zuzügl. 50 mm Einschraubtiefe. Unterkonstruktionen, deren Stärke geringer als die Länge der verwendeten Schrauben ist, werden von den Befestigungselementen durchdrungen. Die Entfernung der hervorstehenden Spitzen ist nicht zulässig. Wir weisen ausdrücklich noch einmal darauf hin, dass es sich hierbei nur um Richtwerte handelt, welche keinen Anspruch auf letztgültige statische Richtigkeit besitzen. In jedem Fall ist der einzig gültige Nachweis für Größe und Anzahl der Befestigungsmittel die statische Berechnung. Weitere Informationen über die Verlegung von Profilblechen erhalten Sie vom Industrieverband für Bausysteme im Metalleichtbau e. V. unter www.ifbs.de. Achtung! Für Fragen zur Montage steht Ihnen gerne unser Außen- und Innendienstteam zur Verfügung!

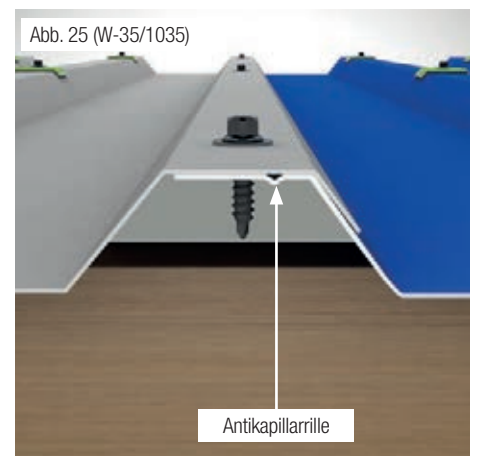
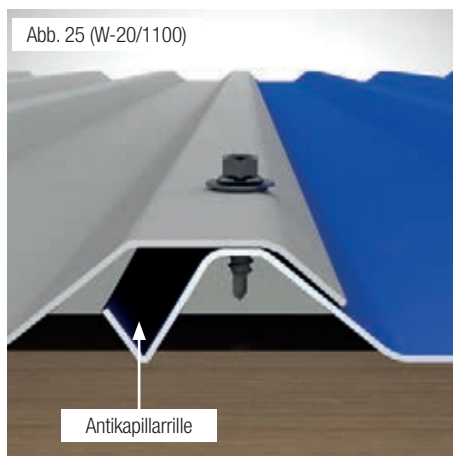
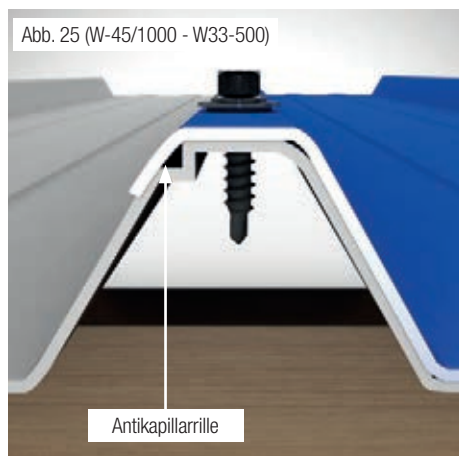
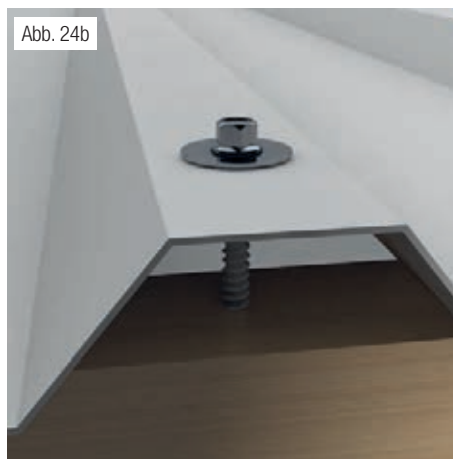

Montagevorbereitung

Aus den auf der Baustelle unverzichtbar vorliegenden prüfbar Verlegeplänen müssen folgende Einzelheiten hervorgehen:

- vorgesehene Profilblech mit Profilbezeichnung
- Blechstärken und -längen
- statische Systeme für die Profilbleche
- Montagerichtung
- vorgesehene Befestigungs- und Verbindungselemente mit Typenbezeichnung, Anordnung und Abstände sowie besondere Montagehinweise je nach Art der Verbindung
- Art und Einzelheiten der Unterkonstruktion, Konstruktionsabstände, Art und Ausführung der Auflager sowie Details von Längs- und Querrändern der Verlegefläche.
- Dehnfugen
- Aufbauten oder Abhängungen
(z. B. für Rohrleitungen, Kabelbündel, Unterdecken)

Prüfen Sie vor Montage die vorhandene Unterkonstruktion auf Materialverträglichkeit, Unebenheiten, Auflagebreiten und Stabilität. Vorhandene Unebenheiten sind auszugleichen. Denken Sie auch hier an die richtige Belüftung. Vor der Montage müssen jegliche Verpackungs- und Schutzfolien entfernt werden.

Riegelabstand und Ausschnürung

Wir empfehlen Ihnen die Riegel anhand der Wandhöhe in jeweils gleich große Felder aufzuteilen. Der Abstand von Riegel zu Riegel richtet sich nach der geforderten Belastung (s. Verlegeplan Ihrer statischen Berechnung). Achten Sie darauf, dass Sie die Einteilung so vornehmen, dass Ihr Blech nach oben zur Traufe und nach unten zur Sockellinie ca. 50 mm über die Riegel hinausragt. So haben Sie später die Möglichkeit, Zubehörteile, wie z. B. Tropfleisten, unter das Blech auf den Riegel zu schieben und zu befestigen. Beginnen Sie mit dem Ausschnüren der Sockellinie. Nehmen Sie die ausgeschnürte und in die Waage gebrachte Sockellinie als Verlegebezugspunkt.

Verlegerichtung

Da die WECKMAN-Wandbleche sowohl von links nach rechts als auch von rechts nach links verlegbar sind, empfehlen wir Ihnen vor Beginn der Montage die Deckrichtung festzulegen. Die Deckrichtung ist abhängig von der baulichen Gegebenheit sowie von der Wetterrichtung. Wir empfehlen Ihnen, sofern die baulichen Gegebenheiten dies zulassen, die Wandbleche entgegen der Wetterrichtung zu verlegen (siehe Abb. 26).

Montage Weckman-Wandbleche

Setzen Sie jetzt das erste Wandblech an. Richten Sie die untere Kante des Bleches an Ihrer Schnur aus. Versetzen Sie das Blech soweit über die Ecke, dass eine komplette Abdeckung der Ecke erzielt wird. Sollte Ihre Wand nicht im Winkel sein, schneiden Sie später den entstandenen Überhang des Bleches ab. Die Schnittkante wird dann von der Außenecke abgedeckt. Setzen Sie jetzt das zweite Blech an. Legen Sie beide Bleche im äußeren Wellental aufeinander und verlegen Sie weiter entlang der Schnur.

Verschraubung

WECKMAN Wandbleche werden im Wellental (Untergurt) mit Edelstahlschrauben auf die Unterkonstruktion geschraubt. Anzahl und Größe der Schrauben richten sich nach den statischen Berechnungen für Dach- und Wandelemente, welche einen entsprechenden Befestigungsmittelnachweis beinhalten und dem Verlegeplan zugrunde liegen. Liegt kein Befestigungsmittelnachweis vor, kann als unverbindlicher Richtwert empfohlen werden, dass jedes Wellental (Untergurt) an jedem Auflagepunkt einmal mit einer Fassadenschraube aus Edelstahl 6,5 x 50 mm befestigt wird. Weitere lieferbare Schraubengrößen finden Sie in der Übersichtstabelle auf Seite 49 / 50. In jedem Fall aber gilt auch hier der Befestigungsmittelnachweis der statischen Berechnung als verbindlich. Wir weisen ausdrücklich noch einmal darauf hin, dass es sich bei den obigen Angaben nur um Richtwerte handelt, die keinen Anspruch auf letztgültige statische Richtigkeit besitzen. In jedem Fall ist der einzig gültige Nachweis für Größe und Anzahl der Befestigungsmittel die statische Berechnung. Weitere Informationen über die Verlegung von Profilblechen erhalten Sie vom Industrieverband für Bausysteme im Metallleichtbau e.V. unter www.ifbs.de.





Eigenschaft

Die auf der Unterseite der WECKMAN-Profilbleche kaschierten Vliesstoffe haben die Eigenschaft, zeitweise auftretendes Kondenswasser zu speichern. Sie verhindern im Allgemeinen das Abtropfen. Die gespeicherte Feuchtigkeit wird bei geänderten Witterungsbedingungen und entsprechender Belüftung wieder an die Umgebung abgegeben. Vliesstoffbeschichtete Bleche eignen sich nicht für den Einsatz über Feuchträumen oder dort, wo eine ständige Befeuchtung ohne Ablüftung und Abtrocknung der vliesstoffbeschichteten Fläche stattfindet. Wird eine maximal mögliche Feuchtigkeitsaufnahme je nach Dachneigung und Aufnahmewerten der Vliesstoffe überschritten, kann es trotz Beschichtung zu Abtropfungen kommen.

Anwendungsgebiete

Hallen und Lagerhallen mit nichtisolierten Dächern, wo aufgrund der weiten Binderabständen der Einsatz von Unterspannbahnen nicht möglich ist. Garagen und Carportdächer, wo aufgrund der geringen Dachneigung der Einsatz von Unterspannbahnen nicht möglich ist. Schlepp- und Schirmdächer sowie sämtliche Außendächer, die über keine Wärmedämmung verfügen.

Profilart

Die lieferbaren Profiltypen entnehmen Sie bitte der Produktliste auf Seite 18 WECKMAN-Vliesstoffbeschichtung.

Montage

Bitte beachten Sie bei der Montage, dass die Beschichtung beim Verlegen der Bleche nicht über die Dachlatten gezogen werden darf. Es muss darauf geachtet werden, dass der Vliesstoff bei der Montage nicht verschmutzt wird. Die Beschichtung darf nicht mit anderen absorbierenden Bauteilen in Kontakt kommen. Wir empfehlen die Dachlatten (Holz) mit einem Streifen z. B. EPDM-Band als Trennlage zu belegen. Achtung! Die kapillare Wirkung (Saugwirkung) unbedingt beachten. Vor der Montage empfehlen wir auf einer Breite von 15 cm die Vliesstoffbeschichtung im Bereich der Querstöße und im Traufbereich zu unterbrechen. Hierzu wird der Vliesstoff mit einem professionellen Heißluftgebläse (handelsübliche Heißluftpistole mit 1.500 - 2.000 Watt) bis zur sichtbaren Verflüssigung erhitzt, so dass durch die geschmolzenen Kunststoffvliesfasern kein Wasser mehr aufgenommen werden kann. Alternativ kann auch mit dem WECKMAN Vlieslack zur Unterbrechung der Kapillarwirkung gearbeitet werden. (Verbrauch = ca. 90 g / m² für Typ 900 Vlies). Nachdem der Vlieslack ausgehärtet ist, kann die Feuchtigkeit nicht zurückabsorbiert werden. Die längsseitige Überlappung ist nicht kaschiert.

Belüftung

Unbedingt für eine ausreichende Be- und Entlüftung sorgen, damit die in der Vliesstoffbeschichtung gespeicherte Feuchtigkeit wieder austrocknen kann.

Dachneigung

Nicht unter zehn Grad Dachneigung verlegen.

Abb. 27



Ohne Vlies: Kondenswasser tropft ab

Abb. 28

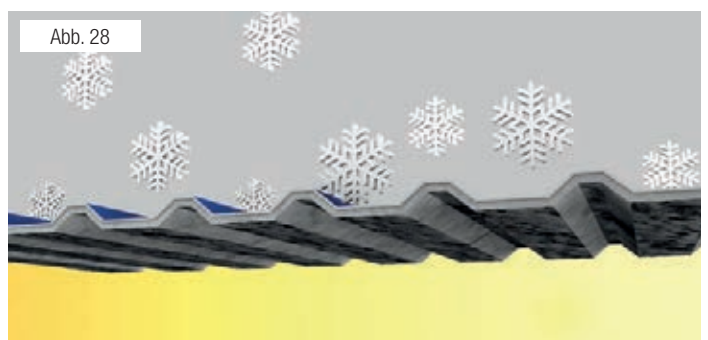

Mit Vlies: Kondenswasser wird aufgenommen und trocknet ab

Montage des halbrunden Firstblechs

Legen Sie das Firstblech auf den First. Richten Sie das Firstblech entlang der Firstlinie aus. Verschrauben Sie den First auf jedem zweiten Wellenberg versetzt zur gegenüberliegenden Seite mit A2 Edelstahlschrauben. Am Anfang und Ende der Firstreihe setzen Sie zusätzlich auch auf der direkt gegenüberliegenden Seite eine Schraube (Schraubenbedarf ca. 8 Stück per lfdm.). Legen Sie das zweite Firstblech so auf, dass es in der Profilierung aufeinander liegt. Bei richtiger Auflage erhalten Sie so gleichmäßige Abstände zwischen jeder Querprofilierung. Verschrauben Sie die Überlappung der Firstbleche auf beiden Seiten gleichmäßig. Beachten Sie in jedem Fall die Belüftung. Sollte eine wasser- u. schneedichte Firstgestaltung erforderlich sein, empfehlen wir Ihnen vor der Firstmontage die Montage unseres Lüftungsrollfirstes (siehe Seite 43). Bei Verwendung des Lüftungsrollfirstes bleibt eine ausreichende Entlüftung erhalten. Beim Einbau von Profilfüllern ist der Gebrauch von Firstentlüftern unerlässlich. Beachten Sie unsere Hinweise zur richtigen Be- u. Entlüftung auf Seite 144 - 145.



Verwendung von Profilfüllern nur in Verbindung mit zusätzlichen Firstentlüftern

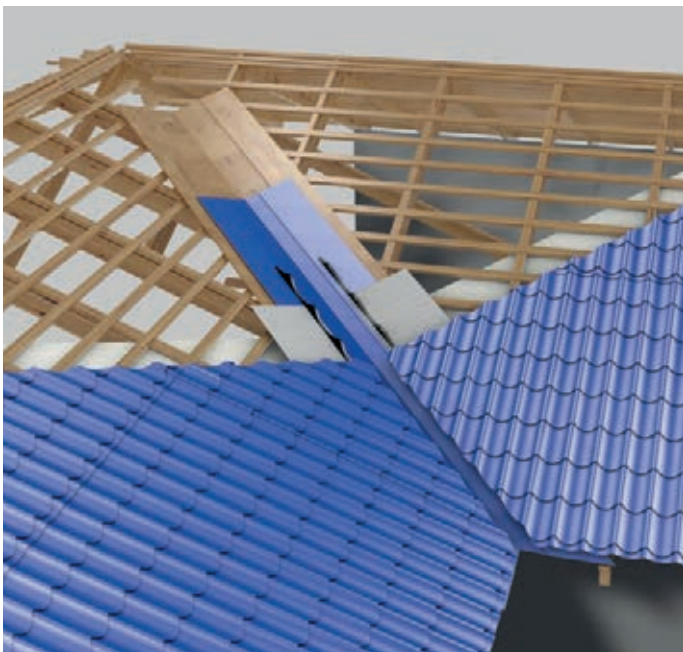

Montage des Firstblechendstücks

An dem Firstblechendstück für halbrunde Firstbleche befinden sich drei Schraubflaschen, die bauseitig abgewinkelt werden müssen. Das Firstblechendstück wird in die halbrunde Öffnung des Firstbleches eingefügt und mit insgesamt 3 Stück A2 Edelstahlschrauben verschraubt.

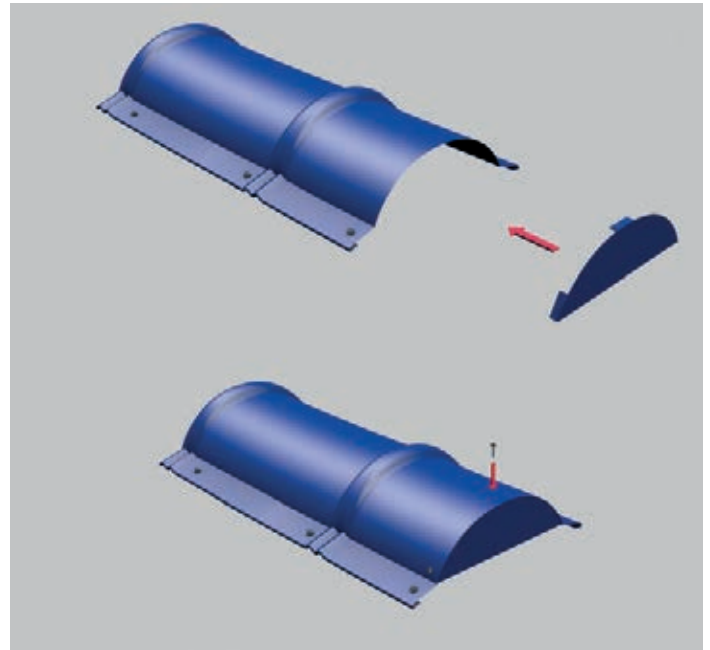

Montage des Kehlblechs

Wir empfehlen Ihnen die Kehle vor Montage der Kehlbleche vollflächig abzuschalen. Legen Sie das erste Kehlblech auf. Decken Sie von unten (Traufe) nach oben. Lassen Sie das untere Kehlblech so weit nach unten über die Traufe ragen, dass die Kehle voll abgedeckt ist. Schneiden Sie mittels Knabber die überragende Ecke entsprechend des Kehlwinkels aus. Heften Sie die Kehlbleche mit verzinkten Pappnägeln am äußeren Rand so fest, dass die Pappnägeln später vom auflappenden Blech verdeckt werden. Achten Sie darauf, dass die Überlappung der einzelnen Kehlbleche 20 cm beträgt. Die an den Profilblechen erforderlichen Schrägschnitte werden mittels Knabber vorgenommen. Unter den zugeschnittenen Profilblechen werden Profilfüller montiert. Verschrauben Sie im Kehlbereich jedes Untergurtes mit A2 Edelstahlschrauben.

Montage des Ortgangwinkels

Die Befestigung der Ortgangwinkel wird auf dem Wellenberg der Profilbleche und an dem Stirnbrett vorgenommen (siehe Skizze). Die Verschraubung auf dem Obergurt (Blech auf Blech) und die Verschraubung am Stirnbrett (Blech auf Holz) erfolgt mit den A2 Edelstahlschrauben. Der Schraubenbedarf liegt bei ca. 6 St. / lfdm. Ortgangwinkel.

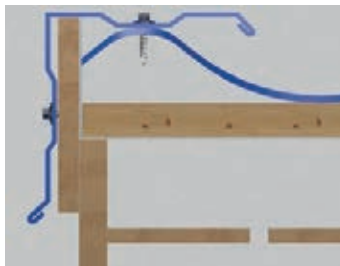

Montage der Anschlussleiste

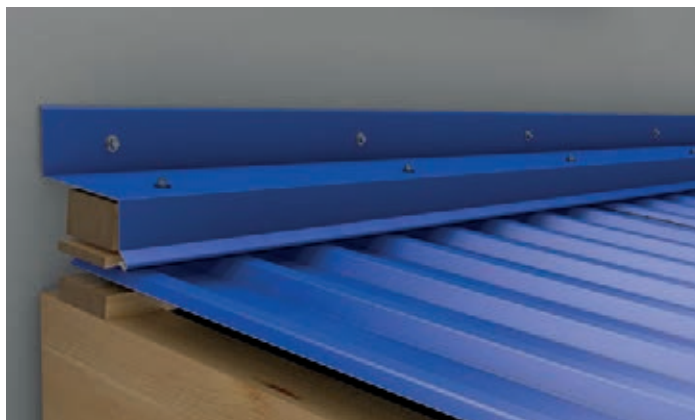

Die Befestigung der Anschlussleiste wird sowohl bei einem längslaufenden Anschluss wie auch bei einem querlaufenden Anschluss auf dem Wellenberg vorgenommen. Lassen Sie stets den langen Schenkel auf das Dach decken. Auch hier wird die Blech-auf-Blechbefestigung mittels einer A2 Edelstahlschraube vorgenommen. Die Befestigung der Anschlussleiste an der Wand richtet sich nach dem Wandbaustoff. Bei einer Holzaustrführung verwenden Sie ebenfalls eine A2 Edelstahlschraube. Um eine bessere Dichtigkeit zu erreichen, empfehlen wir Ihnen zusätzlich das Anbringen einer Alu-Anschlussleiste als Kappleiste (siehe Seite 35, Zubehör). Die Kappleiste bei Maueranschluss gegebenenfalls andübeln. In jedem Fall den Anschluss zusätzlich mit Silikon versiegeln. (Bei Abweichungen zu Standardmaßen siehe auch Seite 30, Sonderanteile.) Noch ein kleiner Tipp: Bei einem sehr flachen Dach empfehlen wir bei einem querverlaufenden Anschluss mittels einer Dachdeckerzange den Untergurt unter der Anschlussleiste leicht aufzukanten. Achtung! Auch bei Wandanschlüssen muss die Be- u. Entlüftung beachtet werden (ab Seite 144 - 145).

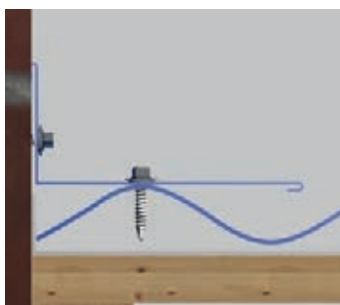

Montage JA-Sanitärlüfter mit ISO-Rohr (54S45)

Der JA-Sanitärlüfter verfügt über eine profilierte Grundplatte und läßt sich paßgenau von oben auf die Pfannenprofilbleche aufsetzen, jedoch nur entsprechend dem Pfannenprofilraster der Blechplatten. Der Sanitärlüfter basiert in der Höhe auf 1 Pfannenraster (350 mm) zuzüglich der Überlappungsränder oben und unten von je 50 mm, die Gesamthöhe ist 450 mm. Der JA-Sanitärlüfter

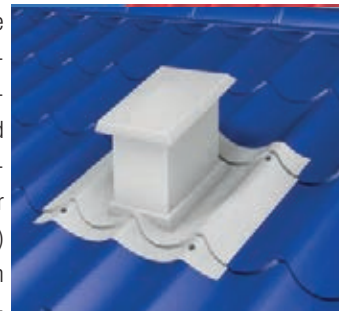

Fertig eingesetzter Lüfter

kann nur bei einer Dachneigung $\geq 15^\circ$ und $\leq 45^\circ$ montiert werden. Er ist nicht für Heißluft oder Abgase geeignet. Es dürfen keine Gasthermen- oder Kaminanschlüsse etc. mit heißen oder aggressiven Abgasen angeschlossen werden.

Gehen Sie nun wie folgt vor:

Verlegen Sie die Profilbleche nach Montageanleitung bis Sie an die Stelle gelangen, wo Sie den Sanitärlüfter montieren wollen. Achten Sie darauf, dass sich unterhalb der Stelle, an der Sie den Sanitärlüfter montieren wollen, kein Sparren befinden darf, damit Sie den Rohranschluss später ungehindert von unten an den Sanitärlüfter anschließen können. Setzen Sie den Sanitärlüfter von oben an der gewünschten Stelle auf die Profilbleche und zeichnen Sie sich die Position des Sanitärlüfters auf den Profilblechen an. Bohren Sie auf dem mittleren Wellenberg ein Loch, um mit einem Blechschneider (Knabber) dort ansetzen zu können (siehe Skizze). Schneiden Sie das Blech auf dem mittleren Wellenberg auf und

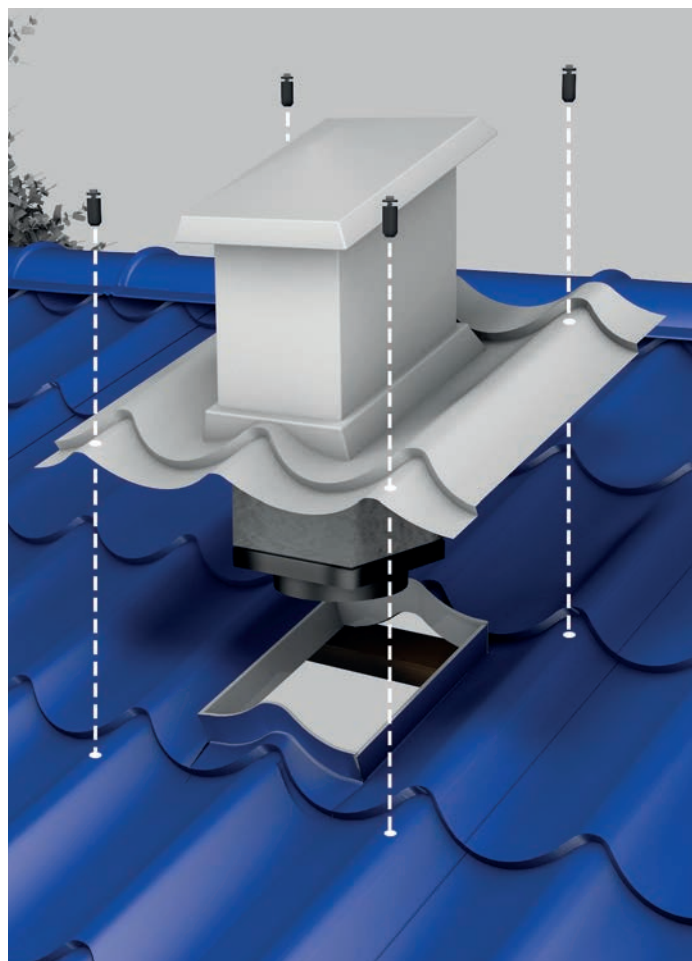

Befestigung des Lüfters

erstellen Sie eine Öffnung, wo das mitgelieferte ISO-Anschlußrohr hindurchpasst. Achtung! Schneiden Sie das Blech nicht zu groß auf, damit Sie mittels einer Börtelzange einen ca. 20 mm hohen Kragen um die Öffnung im Blech herstellen können (siehe Skizze "Befestigung des Lüfters"). Schieben Sie nun das ISO-Anschlußrohr von unten in den Sanitärentlüfter hinein und setzen Sie den Sanitärentlüfter von oben auf das Profilblech auf. Bitte schieben Sie das Anschlußrohr ganz in den Sanitärentlüfter hinein, damit keine Wärmebrücken entstehen. Die Befestigung des Sanitärentlüfters erfolgt mit den Systemschrauben Master-Plug M5F 9,5 x 22 mm (Artikel-Nr. 5800M5F). Hierzu wird auf den Wellenbergen an allen vier Ecken ein 10 mm großes Loch mit einem handelsüblichen HSS-Bohrer vorgebohrt (siehe Skizze). Die Befestigung erfolgt mit 4 Stück Master-Plug M5F Schrauben. Die Master-Plug M5F Schrauben werden von oben in die bereits vorgebohrten 10 mm Löcher gesteckt und angezogen. Bitte ziehen Sie die Master-Plug Schrauben mit einem Schraubenschlüssel von Hand fest bis eine ausreichende Verbindung zwischen der Grundplatte des Sanitärentlüfters und den Blechplatten vorhanden ist. Bitte achten Sie darauf, dass keine weiteren Befestigungsschrauben der Bleche (SKH oder SKÜ-Schrauben) mit dem Sanitärentlüfter verbunden sind. Zuletzt können Sie unterhalb der Dachfläche Ihr Entlüftungsrohr anschließen. Die mitgelieferte Rohranschlussreduktion lässt sich auf alle gängigen Rohrmaße einstellen. Schneiden Sie hierzu den Rohranschluß nur an der entsprechenden Stelle ab. Hinweis: Die Montage des JA-Dachflächenentlüfter (54200) erfolgt wie vorstehend beschrieben, ohne Einbau und Anschluss des ISO-Rohranschlusses!

Schornstein-Abdichtung mit flexiblen Anschlussmaterial (Andiflex)

Bitte beachten Sie, dass oberhalb des Schornsteins eine Überlappung in den Profilblechen vorhanden sein muss, um das flexible Anschlussmaterial hier durchführen zu können. Es muss oberhalb des Schornsteins eine vollflächige Verschalung ca. 300 - 400 mm breit in der Stärke der Dachlattung aufgebracht werden. Die zu verklebenden Flächen am Schornstein und auf den Profilblechen, müssen trocken und sauber sein sowie frei von Fetten und Verunreinigungen. Sie sind vor der Montage zu reinigen. Flexible, selbstklebende Anschlussdichtungen sind nur bei Temperaturen von > 15 Grad Celsius zu verarbeiten. Weiterhin sollte Ihre Dachneigung >12° betragen um eine langfristige Dichtigkeit zu gewährleisten.

Gehen Sie nun wie folgt vor: Verkleben Sie mit unserer flexiblen Anschlussdichtung (Andiflex, Artikel-Nr. 55AF30) zuerst die untere Seite des Schornsteins, dann die Seitenflanken und zuletzt die obere Seite des Schornsteins. Hierbei wird das 300 mm breite Andiflex etwa 200 mm auf bzw. unter die Profilbleche gelappt und ca. 100 mm hoch an den Schornstein geklebt. Um die Ecken des Schornsteins verkleben Sie das Andiflex mindestens 200 mm überlappend. Das Andiflex wird oberhalb des Schornsteins unter die Profilbleche auf die Verschalung geklebt (Achtung! ggf. müssen hierzu die oberen Profilbleche wieder gelöst werden um sie anzuheben) zusätzlich wird es an die Seiten sowie unten von oben auf die Profilbleche geklebt. Um das Andiflex oben durch die Profilbleche zu verlegen, benötigt man oberhalb des Schornsteins die bereits erwähnte Überlappung in den Profilblechen. Bitte achten Sie darauf, dass das Andiflex möglichst passgenau an die Form der Profilbleche angeglichen wird. Zur Befestigung des Andiflex am Schornstein empfehlen wir unsere Alu-Anschlussleisten (Artikel-Nr. 66LUAS40300), welche am oberen Rand des Andiflex mit A2 Edelstahlschrauben (Artikel-Nr. 35SP4545) festgedübelt werden. Am oberen Rand der Alu-Anschlussleisten befindet sich eine Dichtungsfuge, die zusätzlich mit Silikon abgespritzt wird. Die Profilbleche oberhalb des Schornsteins, die auf das Andiflex lappen, werden zusätzlich mit einem Profillüfter, klein (Traufendichtungen) abgedichtet.

ACHTUNG!

Sollte Ihre Dachneigung 20° unterschreiten, muss oberhalb des Schornsteins ein zweiter Streifen Andiflex auf die Verschalung unter die Profilbleche überlappend auf den ersten Streifen Andiflex geklebt werden. Zusätzlich muss nach Montage der Profillüfter und Verschraubung der Profilbleche von oben über die Profilbleche auf das vorhandene Andiflex ein zusätzlicher Streifen Andiflex geklebt werden, um für garantierte Dichtheit zu sorgen. Es ist ebenfalls sehr wichtig, dass die Konstruktion keinerlei stehendes Wasser zulässt. Anfallendes Regenwasser muss rückstandslos abfließen können. Testen Sie dies nach Beendigung der Montage mit Wasser und beobachten Sie ob das Regenwasser rückstandslos abfließen kann. Ist dies nicht der Fall, so muss die Konstruktion geändert werden, oder Ihre Dachneigung ist zu gering!

Hinweis:

Anstelle des Andiflex können auch andere handelsübliche flexible Anschlussdichtungen (Walzblei) verwendet werden. Bitte achten Sie darauf, dass das verwendete Material für den Anwendungsbereich geeignet ist!

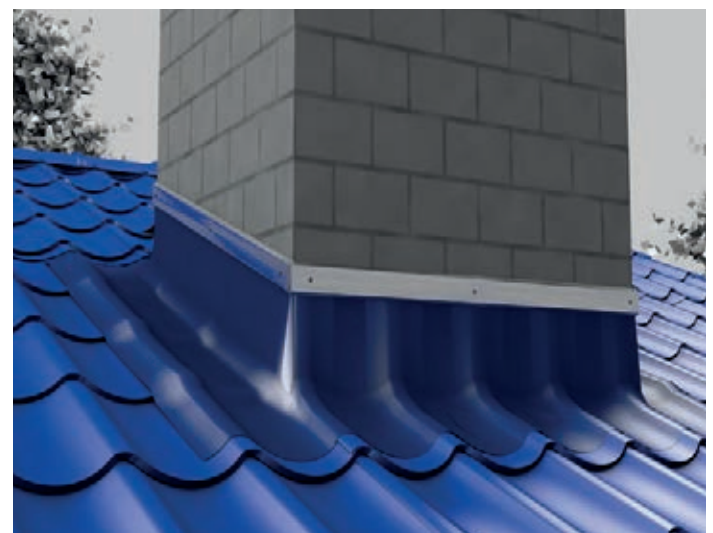
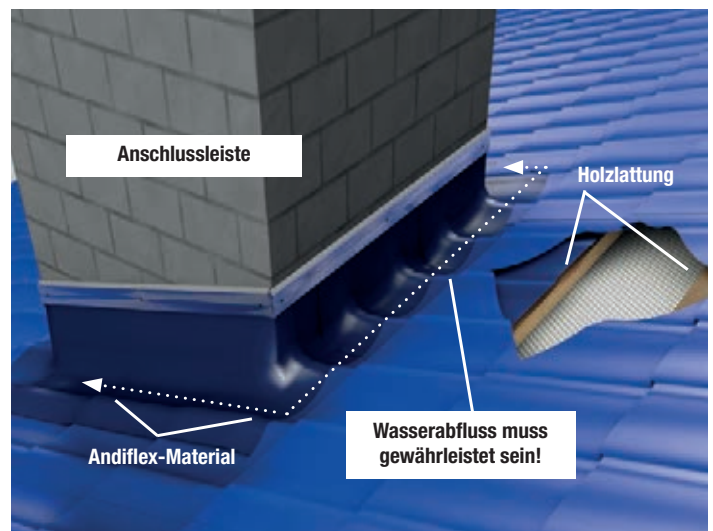

Beispielmontage Windschutz-Ortgangwinkel

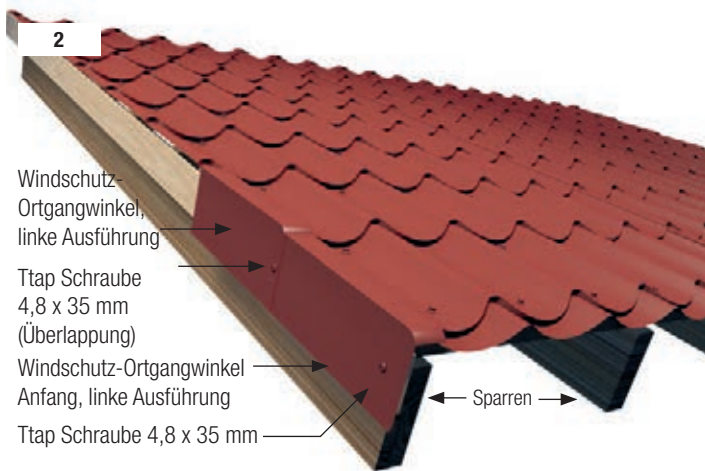
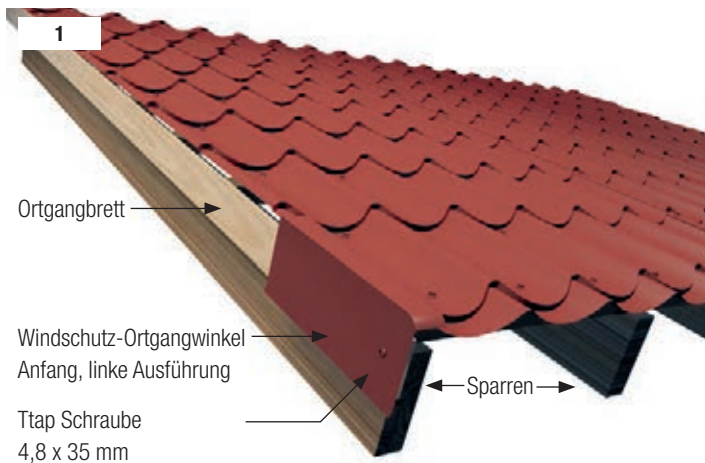

Verlegung

Grundsätzlich erfolgt die Montage der Windschutzortgänge beginnend von der Traufe zum First. Benötigt wird je Ortgangseite ein Windschutz-Ortgangwinkel Anfang (40 cm) rechte oder linke Ausführung und die entsprechende Anzahl Windschutz-Ortgangwinkel (38 cm) rechte oder linke Ausführung je Dachpfannenreihe.

Verschraubung

Pro Windschutz-Ortgangwinkel wird zur Befestigung eine farbige Ttap Schraube 4,8 x 35 mm benötigt. Beginnend mit einem Windschutz-Ortgangwinkel Anfang (40 cm, rechte oder linke Ausführung) wird der Windschutz-Ortgang mit einem Abstand von ca. 4 cm zur Traufe mit einer Ttap Schraube 4,8 x 35 mm mit der Unterkonstruktion (Ortgangbrett) verschraubt. Es folgt je Dachpfannenreihe ein Windschutz-Ortgangwinkel (38 cm, rechte oder linke Ausführung) der mit einer Ttap Schraube 4,8 x 35 mm auf der Überlappung zum darunter liegenden Ortgangwinkel mit der Unterkonstruktion (Ortgangbrett) verschraubt wird. Die Befestigungsart wird bis zum First weitergeführt. Achtung! Wird die untere Befestigung nicht mit einer Ttap Schraube 4,8 x 35 mm sondern nur zum Beispiel mit einem Nagel ausgeführt, besteht die Gefahr, dass der Nagel sich im Laufe der Zeit lockert. Das kann zu möglichen Windgeräuschen (klappern) führen. Die Ausführung im Firstscheitelpunkt erfolgt mit einer Firstendscheibe, die ebenfalls mit Ttap Schrauben 4,8 x 35 mm verschraubt werden.

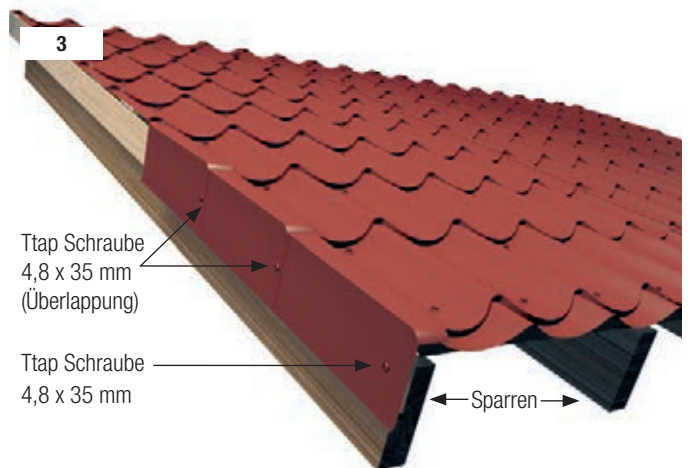

Beispielmontage Firstendscheibe

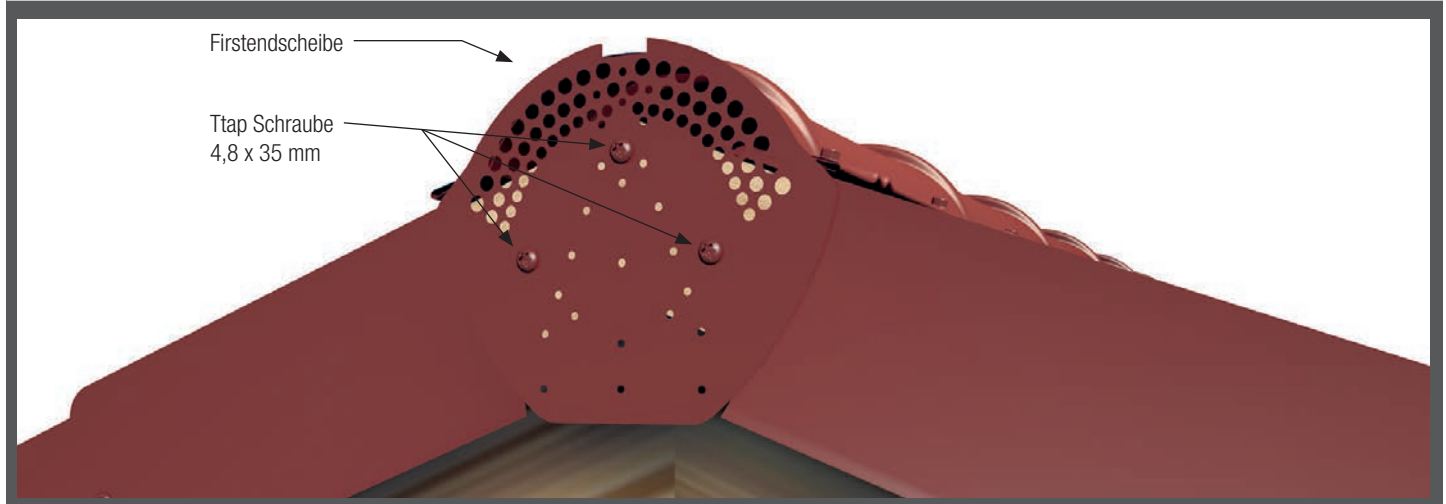

Wahl & Zuschnitt

Wählen Sie eine entsprechende Durchführungsmanschette mit der Öffnung, die mindestens von 20 % bis 30 % kleiner als der Durchmesser des Rohres ist. Wenn es nötig ist, schneiden / verkleinern Sie die Öffnung um 20 % im Vergleich zum Durchmesser des Rohres.



Formen

Passen Sie die Durchführungsmanschette der Formgebung bzw. die Geometrie des z. B. Daches an. Ein stumpfes Werkzeug hilft den Kragen an der Geometrie des Daches anzupassen.



Verschrauben

Verwenden Sie Befestigungselemente zum abschließenden Befestigen. Der Abstand zwischen den Befestigungsmitteln darf nicht 38 mm überschreiten.



Aufstecken

Stecken Sie die Durchführungsmanschette über das untere Teil wie z. B. Rohr (der Schmierstoff erleichtert die Installation).



Versiegeln

Verwenden Sie zum Abdichten der Durchführungsmanschette auf dem Untergrund eine geeignete Dichtmasse wie z. B. Silikon Dichtungsmittel.



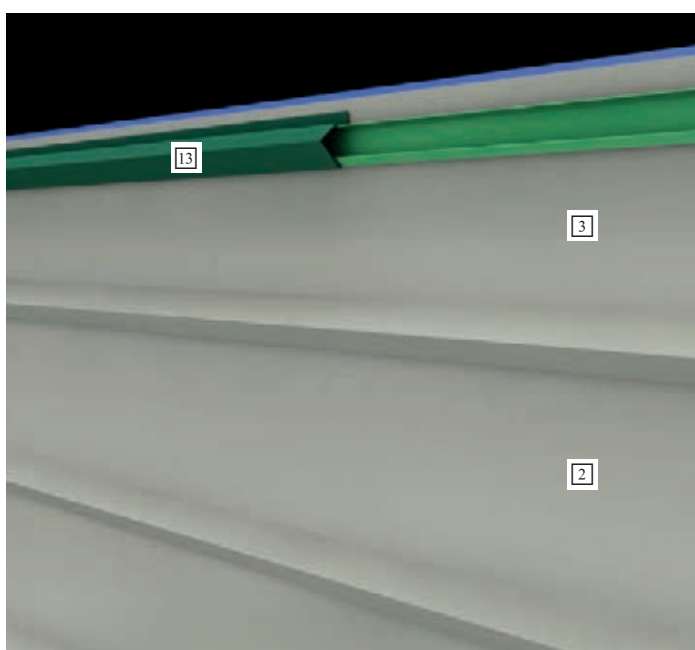
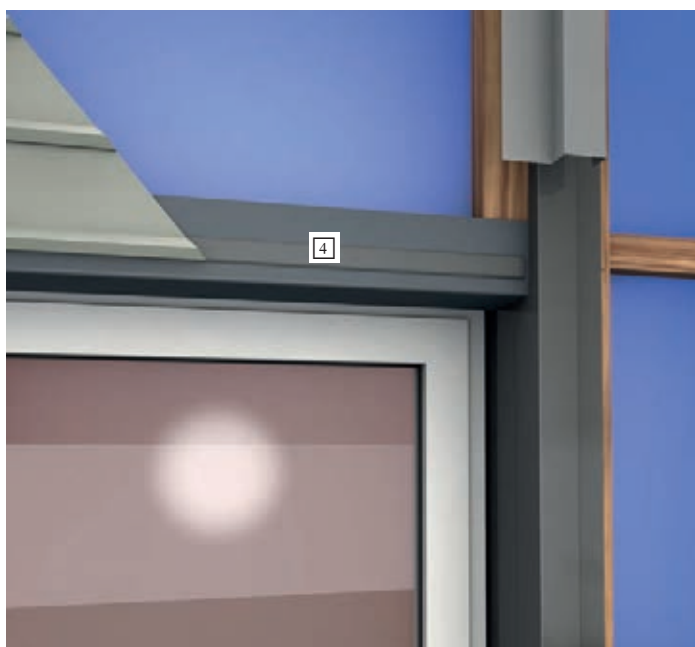
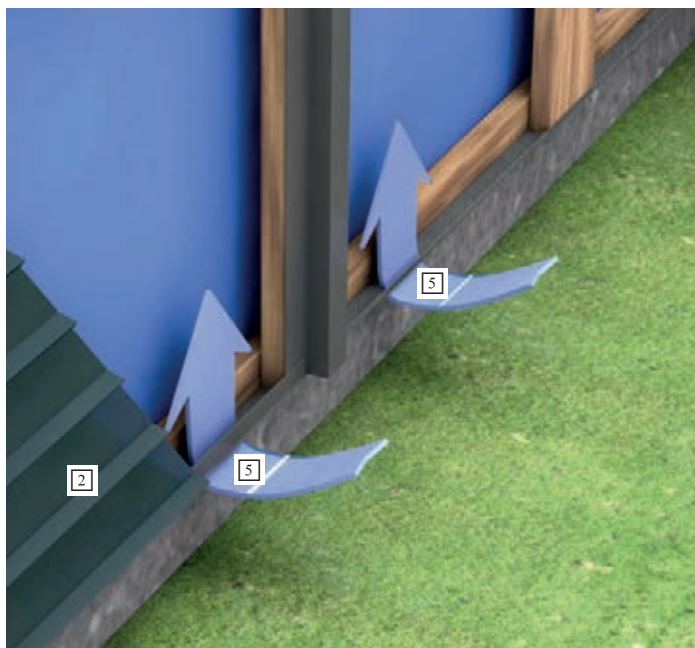

Aufbau unseres Fassadensystems

Die an dieser Stelle gezeigte Anwendung unserer Fassadenprofile und dem entsprechenden Zubehör soll als Beispiel dienen. Teilen Sie Ihre Fassade entsprechend Ihren baulichen Gegebenheiten ein.

Anhand der gezeigten Darstellung, können Sie jetzt überschlägig Ihre Bedarfsmengen ermitteln. Sonderprofile sind bis zu kantbaren Größen und Längen auf Anfrage lieferbar. Übertragen Sie die ermittelten Mengen in das abgebildete Kalkulationsschema (S. 163). Auf diese Weise haben Sie schnell eine Übersicht über die für Ihr Bauvorhaben benötigten Mengen und Preise.

Haben Sie Interesse an einem kompletten Angebot?

Senden Sie uns über Ihren Fachhandel eine Zeichnung Ihrer Fassade und wir erstellen kurzfristig ein Angebot.

Für weitere Fragen steht Ihnen unser Innen- und Außendienst gerne zur Verfügung.

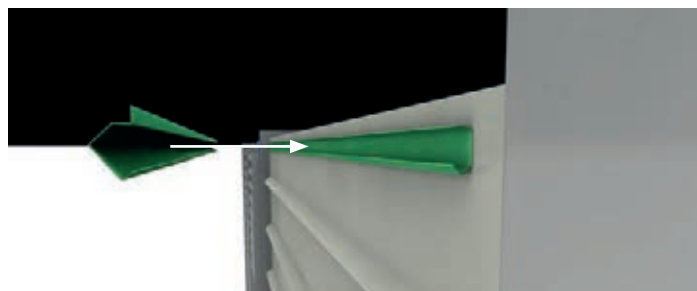



Checkliste

Kostenermittlung für Ihr Projekt mit dem WECKMAN Fassadensystem

Projekt:

Diese Artikel finden Sie auf den Seiten 52 - 61	Stück	Länge in mm	Breite in mm	m ²	Artikelnummer	€/lfdm. ohne MwSt.	€/lfdm. mit 19% MwSt.
Sinus-Profil (Wellplatte W-1/1064)	<input type="text" value="1"/>						
QuickPaneel	<input type="text" value="2"/>						
QuickPaneel oberes Abschl.paneel	<input type="text" value="3"/>						
Starterprofilleiste	<input type="text" value="4"/>						
Belüftetes Sockelprofil	<input type="text" value="5"/>						
Außenecklisene	<input type="text" value="6"/>						
Innenecklisene	<input type="text" value="7"/>						
Verbindungsleiste	<input type="text" value="8"/>						
Oberteil Verbindungsleiste-Fenster	<input type="text" value="9"/>						
Unterteil Verbindungsleiste-Fenster	<input type="text" value="10"/>						
Fensterbank (Sohlbank)	<input type="text" value="11"/>						
Fensterprofil (oben)	<input type="text" value="12"/>						
Oberer Abschluss (Blende 2-teilig)	<input type="text" value="13"/>						
Z-Übergangsprofil	<input type="text" value="14"/>						
GESAMTSUMME							

Wesentliches



Die Montage Ihrer Fassadenprofile hängt im Wesentlichen von dem Aufbau Ihrer Wand ab. Lassen Sie sich bei der Planung Ihrer Fassaden von einem Fachbetrieb beraten (Architekt). Dämmstärken, Wandkonstruktion und Wandaufbau können entscheidend die Montage beeinflussen. Denken Sie stets an den richtigen Wind- und Feuchtigkeitsschutz (Abb. 1) sowie die richtige Belüftung. Die hier dargestellte Montage der Sanierung eines Altbaus ist nicht beispielhaft für andere Wandaufbauten. Unsere Anleitungen sind Empfehlungen jahrelanger Erfahrungen entsprechend unseres neuesten Wissensstandes, jedoch trägt die Verantwortung für die Ausführung und Konstruktion der ausführende Unternehmer.

Unterkonstruktion



Nachdem Sie die Aufteilung in Montagefelder vorgenommen haben, beginnen Sie mit der Montage der Unterkonstruktion. Beachten Sie die Auflagebreiten und maximalen Unterkonstruktionsabstände für das Sinusprofil. Bei dem QuickPaneel darf der Unterkonstruktionsabstand (Riegelabstand) 600 mm nicht überschreiten.

Montage der Systemprofile



Beginnen Sie mit der Montage der Systemprofile (Abb. 3/4). Denken Sie stets daran, dass die Systemprofile wie Sockelprofil, Inneneck-, Außeneck- und Verbindungslisenen zunächst nur mit wenigen Schrauben in der richtigen Position geheftet werden. Die eigentliche Befestigung erfolgt durch das Anschrauben der Sinusprofile/QuickPaneele. Setzen Sie als Erstes das belüftete Sockelprofil. Schneiden Sie hierzu den als Lüftung dienenden Schenkel entsprechend Ihrer Unterkonstruktion auf Maß. Achten Sie darauf, dass Sie den Winkel exakt waagrecht montieren.



Als Nächstes setzen Sie die Außenecklisenen und gegebenenfalls die Innenecklisenen. Achten Sie darauf, dass die Montage aller Lisenen exakt lotrecht erfolgt.

Fensterlaibung



Schneiden Sie als Nächstes die Fensterlaibungsprofile (Abb. 5) zu und kleiden Sie die linke und die rechte Fensterlaibung damit aus. Befestigen Sie jetzt oberhalb und unterhalb des Fensters das Lisenenunterteil. Anschließend setzen Sie das Lisenenoberteil auf und befestigen dieses. Heften Sie entsprechend Ihrer Montagefelder die Verbindungslisenen an die Wand. Für die Montage der QuickPaneele ist es erforderlich auf dem Sockelprofil zwischen den jeweiligen Eck- und Verbindungslisenen (Montagefelder) zunächst das Starterprofil zu befestigen. (Entfällt bei der Montage des Sinusprofils).

Montage der QuickPaneele



Schneiden Sie das Profil so auf Länge zu, dass bei der Montage an jeder Seite zur Lisene 15 mm Abstand bleiben (Abb. 7). Bei Ausdehnung vergrößert sich dieser Abstand entsprechend der Länge der Profiltafeln. Schrauben Sie das Profil waagrecht auf die Sockelleiste in der Höhe, in der Sie mit der Montage der Paneele beginnen möchten. Beginnen Sie mit der Montage ihrer Paneele bzw. Sinusprofilplatten. Um die Paneelstege / Sinuswellen Ihrer Fassadenprofile umlaufend auf gleicher Höhe zu verlegen, achten Sie darauf, dass die Optik der durchlaufenden Paneelstege / Wellen immer auf gleicher Höhe (Abb. 10) verläuft.



Abb. 7

Beginnen Sie anschließend mit der 2. Reihe und dann so weiter. Enden Sie unter dem Fenster (Abb. 9) oder Gesims mit einem nicht vollen Paneel, so schneiden Sie dieses entsprechend auf Maß. Schrauben Sie auf die Schnittkante des Paneels waagrecht das Unterteil des zweiteiligen Ausgleichsprofils.

Setzen Sie die Schraube mittig ins Profil. Drücken Sie jetzt das Oberteil des Ausgleichsprofils auf das Unterteil und verdecken Sie so die Schraubenköpfe.

Wenn Sie oberhalb eines Fensters oder einer Tür mit einem nicht vollen Paneel starten müssen (immer durchlaufende Paneelstege / Sinuswellen beachten) haben Sie zwei Optionen:

1. Option

Sie haben an Ihrem Fenster einen Rolladenkasten (Abb. 10). Sie schneiden in diesem Fall einen Flachblechstreifen auf die gleiche Breite wie rechts und links (danebenliegende Montagefelder) das nächste Paneel verläuft. Schrauben Sie auf Höhe der Paneelstege im Nachbarfeld das nächste Starterprofil auf das Flachblech und beginnen Sie wieder die Montage mit einem vollen Paneel. Schrauben Sie direkt oberhalb des Rolladenkastens auf das Flachblech das Unterteil des zweiteiligen Ausgleichsprofils. Setzen Sie die Schrauben mittig ins Profil. Drücken Sie jetzt das Oberteil des Ausgleichsprofils auf das Unterteil und verdecken Sie so die Schraubenköpfe.

2. Option

Sie haben keinen Rolladenkasten im Fenster. Kleiden Sie die Laibung mit dem Fensterprofil für oben aus. Schneiden sie hierzu den Profilschenkel auf Laibungsmaß ab. Setzen Sie auf dem an der Fassade sitzenden Schenkel in der entsprechenden Höhe der Paneelstege im Nebefeld wieder ein Starterprofil und beginnen Sie ab hier wieder mit der Montage eines vollen Paneels. (Das Setzen von Starterprofilen entfällt bei der Montage von Sinusprofilen). Montieren Sie die Außenfensterbänke (Sohlbänke). Versiegeln Sie zuletzt alle Ecken, Anschlüsse und Verbindungen mit einem zu der Farbe Ihrer Fassade passenden Silikon. Auskünfte oder Hilfe zur Ermittlung von Mengen oder für die Montage erhalten Sie unter der

Service-Telefon-Nummer: 0 42 81 - 95 15 - 0.



Abb. 8



Abb. 9



Abb. 10



Welche Dachneigung habe ich?

Tipp:

Mit einem nach 100 cm um 90° abgewinkelten Meterstab lässt sich die Steigung leicht ermitteln.

Höhe in cm	Grad	Höhe in cm	Grad	Höhe in cm	Grad	Höhe in cm	Grad	Höhe in cm	Grad	Höhe in cm	Grad	Höhe in cm	Grad
1,8	1°	14,1	8°	26,8	15°	40,4	22°	55,4	29°	72,6	36°	93,0	43°
3,4	2°	15,8	9°	28,7	16°	42,4	23°	57,7	30°	75,4	37°	96,5	44°
5,2	3°	17,6	10°	30,5	17°	44,5	24°	60,0	31°	78,0	38°		
7,0	4°	19,4	11°	32,5	18°	46,6	25°	62,4	32°	80,9	39°		
8,8	5°	21,2	12°	34,4	19°	48,7	26°	64,9	33°	83,9	40°		
10,5	6°	23,0	13°	36,4	20°	50,9	27°	67,4	34°	86,9	41°		
12,3	7°	24,9	14°	38,4	21°	53,1	28°	70,0	35°	90,0	42°		

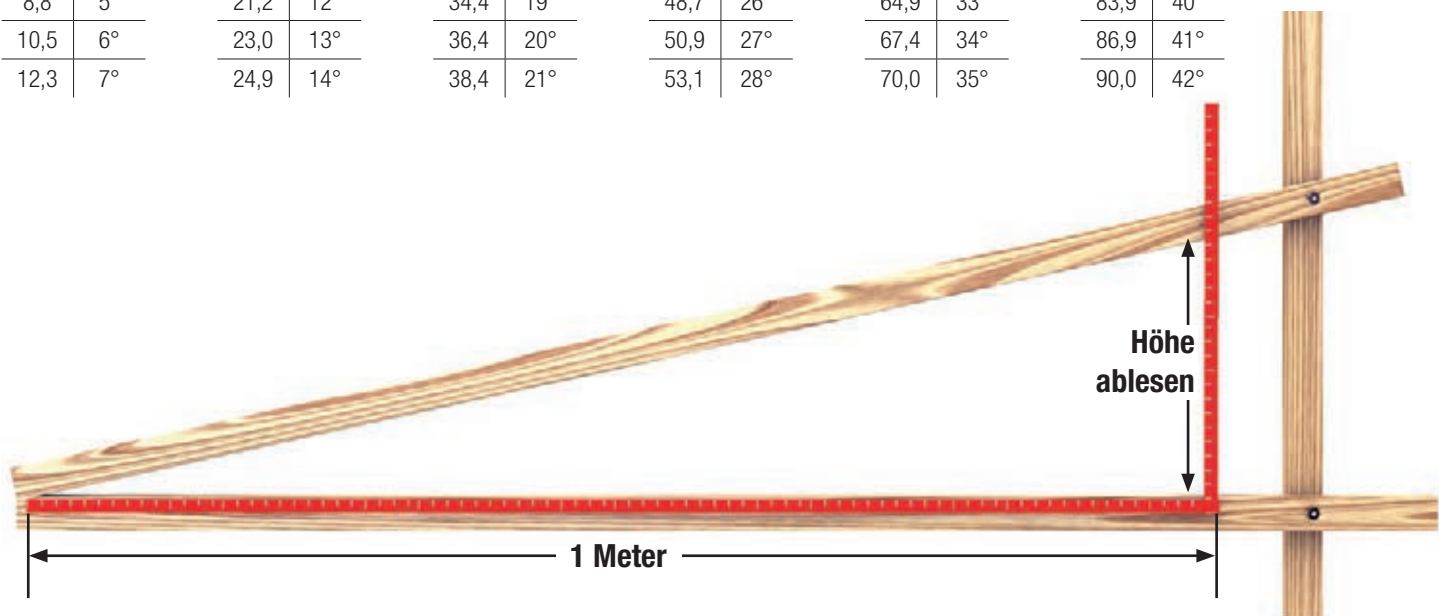

Lagerung

Die Platten sollten vor Sonnenlicht und Nässe geschützt und dementsprechend gelagert werden (wichtig: PVC siehe Anmerkung auf Seite 168). Für Schäden, die durch unsachgemäße Lagerung entstehen, übernehmen wir keine Haftung. Um Verfärbungen, Verformungen und Rissbildungen durch Wärmestau zwischen den Platten zu verhindern, empfehlen wir folgende Lagerung: Die Platten sollten auf ebener Unterlage gut belüftet gelagert werden und mit wasser- und lichtundurchlässigen hellen Abdeckungen, z. B. einer weißen PE-Folie abgedeckt werden. Transportverpackungen sind bei längerer Lagerdauer zu entfernen, um die Platten wie oben beschrieben lagern zu können.

Vor Montage bitte beachten:

Vor Einbau sollte abgeklärt sein, ob Genehmigungen von Behörden nötig sind! Unsere Anleitungen sind Empfehlungen jahrelanger Erfahrungen, entsprechend unserem neuesten Wissensstand, jedoch trägt die Verantwortung für Ausführung und Konstruktion der ausführende Unternehmer. Die Dachneigung der Stegplatten sollte mindestens 10° betragen. Ein Beschlagen der Hohlkammern ist kein Reklamationsgrund, da die Bildung von Kondensat in den Kammern der Stegplatten nicht vermeidbar ist. Acrylglas und Polycarbonat sind minimal gas- und dampfdurchlässig, dadurch kann es durch feuchte Luft in den Hohlkammern zu deren Beschlagen und Kondenswasserbildung kommen. Bei fachgerechter Montage wird das Kondensat zur Traufe abgeführt und tropft aus den geschlitzten Abschlussprofilen ab. Die Hohlkammer trocknet wieder aus. Vereinzelt Eindringen von Insekten in die Hohlkammern der Stegplatten ist nicht auszuschließen und ist kein Garantiefall. Geräusche, die durch Ausdehnung der Platten entstehen, können nicht vermieden, jedoch durch Verlegung in geeignete Profilsysteme gemindert werden. Bei unterschiedlichen Lieferungen können durch Verwendung verschiedener Rohstoffe Farbabweichungen auftreten. Außerdem kann es durch Temperaturschwankungen zwischen Zuschnitt und Auslieferung zu variierenden Längen kommen, was kein Beanstandungsgrund ist. Bei Breitenzuschnitten können sich die Stegplatten in der Länge leicht krümmen. Eine geringfügige Veränderung der Aluminium-Profile behalten wir uns vor.

Vorbereitung der Unterkonstruktion für Stegplatten

Planen Sie Ihre Unterkonstruktion sorgfältig. Verwenden Sie verwindungsarmes Material bei Holzkonstruktionen zum Beispiel Leimholz. Bei der Planung der Binderabstände rechnen Sie bitte wie folgt:

Der Abstand der Profile beträgt von Profilmitte zu Profilmitte Plattenbreite + 3 cm bzw. 4 cm (bei Zevener Sprosse). Bei einer 98 cm breiten Platte bedeutet dies, dass der Abstand 101 cm bzw. 102 cm (bei Zevener Sprosse) von Profilmitte zu Profilmitte beträgt. Dieses gilt auch für die Randsprosse. Die Unterkonstruktion ist entsprechend anzuordnen. Ist Ihre Unterkonstruktion breiter als das von Ihnen verwendete Profil, so ist die der Stegplatte zugewandte Seite reflektierend anzulegen. Verwenden Sie zum Beispiel Alu-Klebeband oder eine weiße Dispersionsfarbe. Denken Sie daran: Verwenden Sie keine lösungsmittelhaltigen Farben oder Weich-PVC in der Nähe von Stegplatten (chemische Unverträglichkeit). Das Anbringen von Dämmstoffen oder Verschalungen im direkten Kontakt an der Unterseite der Stegplatten ist nicht zulässig. Beim zusätzlichen Anbringen von Sonnenschutz-einrichtungen muss ein Abstand von mind. 40 cm, abhängig von Qualität der Platte sowie der Raumgröße und Belüftung eingehalten werden. Bei Nichtbeachtung dieser Hinweise besteht die Gefahr von Verformungen, Rissbildungen oder Verfärbungen. Das Begehen von Stegplatten ist nur auf Laufbohlen zulässig. Zuschnitte lassen sich am einfachsten mit einer schnell laufenden Handkreissäge mit Metallsägeblatt vornehmen.

Vorbereitung der Stegplatten

Bevor Sie die Platten, wie in den Montageanleitungen der Profile beschrieben, verlegen können, müssen die Stegplatten entsprechend vorbereitet werden.

- Entfernen Sie die Schutzfolie an beiden Seiten ca. 10 cm vom Rand. Entfernen Sie die Folie noch nicht ganz. Zum einen schützen Sie dadurch die Platte während der Montage, zum anderen können Sie durch den Aufdruck auf der Folie beim Einbau die Wetterseite erkennen. Polycarbonat ist einseitig UV-beständig (Ausnahme PC-Crystal-Blu VLF 16 mm Stegdoppelplatte mit 32 mm Kammerbreite: beidseitig UV-beständig). Nach der Montage bitte die Folie sofort gänzlich entfernen.
- Verschließen Sie jetzt die beiden Enden der Platte wie folgt (Kammerverschluss): Die obere Stirnseite verschließen Sie zum Schutz vor Schmutz und zur Unterbrechung der Luftzirkulation mit unserem Alu-Klebeband. Um einen dauerhaften Verschluss zu gewährleisten, drücken Sie jetzt das in der entsprechenden Stärke und Länge gewählte Alu-Abschlussprofil, ungeschlitzt, auf die obere Stirnseite über das Alu-Klebeband. Die der Traufe zugewandte Seite darf nicht abgeklebt werden. Drücken Sie lediglich das in der richtigen Stärke und Länge gewählte Alu-Abschlussprofil (geschlitzt) auf die Kammern.
- Achtung: Beachten Sie bei der Montage unbedingt die Ausdehnung von Stegplatten! Die Platten dehnen sich in der Länge pro Meter ca. 5 mm aus. Da die Platten im Traufbereich durch den Bremswinkel (siehe Montage Verlegeprofile) in der Ausdehnung in eine Richtung gezwungen werden, muss bei der Montage das Ausdehnungsspiel beim First oder Wandanschluss entsprechend berücksichtigt werden.

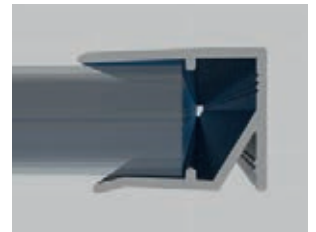

Sollten Sie Fragen zur Montage haben, zögern Sie nicht uns anzurufen oder schauen Sie auf unsere Webseite unter www.von-lien.de.

Genaue Anleitungen für die verschiedenen Platten- und Profilvarianten finden Sie auf den folgenden Seiten.

Unterstützungsabstände für Stegplatten bei 75 kg / m ²			
Material	Stärke in mm	Plattenbreite in mm	Unterstützungsabstand in mm
PC-Doppelsteg	10	1050	ohne Prüfung, keine Garantie
Alle PC-Dreifachsteg	16	980	6000
		1200	2250
Nova-Lite	16	980	ohne Prüfung, keine Garantie
PC-Fünffachsteg	25	980	7000
		1200	3000
X-Tra stark	16	980	ohne
		1200	3000
PC Reflect	32	1250	7000
PC Stegdoppelplatte	16	980	6000
Alle Acrylglas Doppelstegplatten	16	980	6000
		1200	4000

für Profile Spundwand VLF 70/18, Spundwand VLF 76/18, Sinusprofil VLF 76/18 sowie die Profile VLF 130/30 und VLF 177/51
Industrie-Lichtplatten Montage finden auf Seite 180.

Lagerung – unbedingt beachten!

Die Lichtplatten sollten vor Sonnenlicht und Nässe geschützt und dementsprechend gelagert werden (s. nebenstehenden Kasten). Für Schäden, die durch unsachgemäße Lagerung entstehen, übernehmen wir keine Haftung. Um Verfärbungen, Verformungen und Rissbildungen durch Wärmestau zwischen den Platten zu verhindern, empfehlen wir folgende Lagerung: Die Platten sollten auf ebener Unterlage, gut belüftet gelagert werden und mit wasser- und lichtundurchlässigen hellen Abdeckungen, z. B. Planen, abgedeckt werden.

Achtung!

Transportverpackungen sind bei längerer Lagerdauer zu entfernen und die Platten wie oben beschrieben zu lagern.

Bohren:

Bei Platten von bis zu 3 m Länge sollten alle Befestigungslöcher eine Bohrweite haben, die 3 mm mehr beträgt als der Durchmesser des Befestigungsschafte. Die Bohrweite vergrößert sich um 1 mm je zusätzlichem Meter Länge bei längeren Platten. Bitte Stufen- oder Kegelbohrer verwenden.

Schneiden:

Mit einer Handsäge mit feiner Zahnung oder mit einer elektrischen Handkreissäge (Geschw. 2.500 Umdrehungen / Min.) lassen sich die Platten leicht schneiden. Achtung: Während des Schneidens muss die Platte fixiert sein.

Plattenmontage:

(Bitte beachten Sie für Industrie-Lichtplatten die Montageanleitung auf Seite 180.) Die seitliche Überlappung muss entgegengesetzt der Wetterseite erfolgen, sodass starker Wind kein Wasser unter die Platten drücken kann. Für seitliche Überlappungen wird mindestens eine komplette Überlappung des Obergurtes empfohlen, bei geringen Dachneigungen (3° bis 7°) oder bei Längen über 4 Meter wird jedoch mindestens eine doppelte Überlappung empfohlen. Bei Formen mit geringer Trapez- oder Wellenform ist es notwendig, Platten mit doppelter Seitenüberlappung einzubauen (wie z.B. bei Welle 76/18). Überlappungen der Plattenlängen müssen mindestens 200 mm betragen (senkrechte Verlegung 150 mm). Auf jeder zweiten Welle sowie auf der Überlappung müssen die Platten mit Abstandhaltern mit der Unterkonstruktion verschraubt werden (ausgenommen PC Welle Wabe, siehe Acryl-Verlegung). Überprüfen Sie die Platten auf gleichmäßige Auflage der Profile und nehmen Sie, wenn nötig, Feinanpassungen vor. Zum Befestigen eignen sich am besten unsere Spenglerschrauben aus A2 mit entsprechenden Abstandhaltern (siehe Zubehör). Die Schrauben bitte nur leicht komprimiert anziehen.

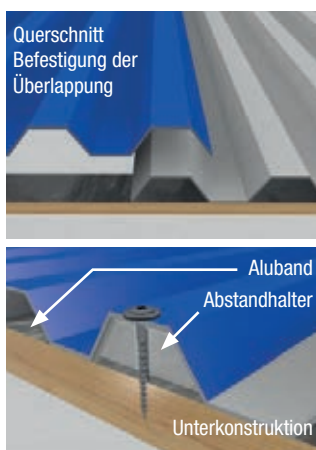

PVC Platten dürfen zu keiner Zeit im Stapel, auch während der Montage, der Sonnenstrahlung und Feuchtigkeit (Brennglaswirkung) ausgesetzt werden. Die montierten Platten müssen von unten mindestens 40 cm belüftet sein. Alle nach oben zur Lichtplatte zeigenden Holzteile sollen mit Aluklebeband abgeklebt oder weiß gestrichen (PVC-kompatibel) werden. PVC Lichtplatten sind nur bis ca. 70° C formstabil. Verformungen durch Temperatureinfluss sind Hitzeschäden und werden nicht durch die Garantie abgedeckt.



Vorbereitung der Unterkonstruktion:

Die Unterkonstruktion sollte mit einer weißen Schutzfarbe behandelt werden. Danach den Anstrich gut ablüften lassen, da unter Umständen Lösungsmitteldämpfe die Platten beschädigen können. Zur Platte zeigende Konstruktionsteile müssen hell sein, damit keine gefährliche Hitze entstehen kann, die eine Verformung oder Verfärbung der Platten zur Folge hat. Bei der Montage von Industrie-Lichtplatten ist zusätzlich dafür Sorge zu tragen, dass die Stellen an denen die Lichtplatte auf das Blech lappt, ebenfalls mit Aluklebefolie abgeklebt werden. Hierzu eignet sich helle Dispersionsfarbe oder Aluklebefolie. (Ausnahme: Koscon / Stabilit PC Athermic: Durch die hoch reflektierende und verspiegelte Oberfläche ist bei dieser Platte kein Vorbehandeln der Unterkonstruktion nötig.) Die Platten dürfen nur auf einer Laufbohle betreten werden.

Achtung Hitzestau!

Bei Verlegung von Zwischendecken oder Sonnenschutzmaßnahmen muss ein Abstand der Ebenen von mindestens 40 cm eingehalten werden (abhängig von der Plattenqualität, der Raumgröße und der Belüftung), da ansonsten bei Sonneneinstrahlung ein zu großer Hitzestau entsteht, der die Platten zum Verformen oder Reißen bringen kann. Aus diesem Grund darf auch keine Wärmeisolierung unterhalb der Platten angebracht werden. Ebenso dürfen die Platten nicht auf einem vorhandenen durchgehenden Untergrund, wie z. B. einer Verschalung oder bestehenden Decke montiert werden. Es muss immer für genügend Luftzirkulation gesorgt werden (Traufbelüftung und Firstentlüftung). Nicht erlaubter Hitzestau kann auch durch hohe Sparren oder Pfetten entstehen. An Traufe, First oder Wandanschluss muss eine Belüftung von mind. 300 cm² / lfdm. freier Querschnitt vorhanden sein.

Dachneigung:

Die Dachneigung sollte mindestens 7° betragen. Ab 10° macht sich der Selbstreinigungseffekt bemerkbar.

Diverses:

Durch Temperaturunterschiede arbeiten die Platten. Dies kann sich durch ein Knacken bemerkbar machen. Minimale Farbabweichungen sind durch unterschiedliche Rohstoffbeschaffungen möglich. Verwendete Abdichtungsmassen müssen mit PVC / PC verträglich sein.

für Profile Spundwand VLF 70/18, Spundwand VLF 76/18, Sinusprofil VLF 76/18 sowie die Profile VLF 130/30 und VLF 177/51
Industrie-Lichtplatten Montage finden auf Seite 180.



Materialeigenschaften	
Lichtdurchlässigkeit PVC	ca. 85 % bei klarbläulich
Lichtdurchlässigkeit PC	ca. 90 % bei glasklar
Lichtdurchlässigkeit PC Welle Wabe	ca. 71 % bei glasklar ca. 49 % bei bronze
Durchschnittliche Dichte	1,32 g / cm
Ausdehnungskoeffizient je Meter und °Celsius	0,07 bis 0,08
Wärmeleitfähigkeit in Kcal/m.h. °C	0,14
Gebrauchstemperatur für PVC Platten	bis 60 °C Verarbeitungstemperatur nicht unter 5 °C
Gebrauchstemperatur für Polycarbonat Platten	bis 120 °C Verarbeitungstemperatur nicht unter -20 °C
Toleranzen:	
Länge (Platten unter 5 m)	+/- 10 mm
Länge (Platten über 5 m)	+/- 15 mm
Breite	+/- 5 mm
Stärke	+/- 0,2 mm

Verlegeabstände der versch. Profile bei 75 kg max. Belastung pro m ²		
Profil	Maximaler Lattenabstand für Dachverlegung in mm	Maximaler Riegelabstand für Wandverlegung in mm
PRISMA Sinus VLF 76/18 PVC	950	1000
Spundwand VLF 70/18 PVC	700	1000
Spundwand VLF 76/18 PC	700	1000
Sinus VLF 76/18 PC 0,9	700	1000
Sinus VLF 76/18 PVC	700	1000
Welle VLF 130/30 (Prof. 8)	1100	1300
Welle VLF 177/51 (Prof. 5/6)	1200	1300
PVC Welle 95/35	800	1000
Welle Wabe 76/18 PC	950	950
Sinus VLF 76/18 NoDrop PC	700	1000
Sinus VLF 76/18 glatt PC 1,4	700	1000
Sinus VLF 76/18 gekräuselt PC 1,4	700	1000
Sinus / Trapez VLF PC 0,65	ohne Prüfung, keine Garantie	

Montage PVC PRISMA

Verschraubung:
Salux PRISMA Wellplatten für Bedachungen müssen mit geeigneten Abstandhaltern und den dazugehörigen Schrauben in den Hochsicken fixiert werden.

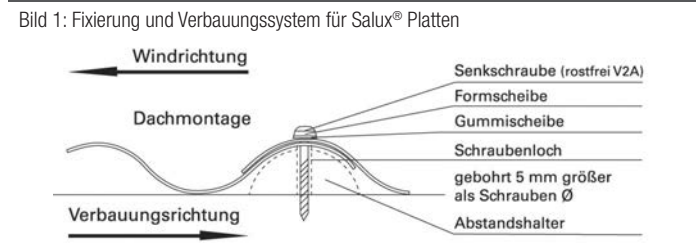

Salux PRISMA Wellplatten für die Verkleidung von Wänden können mit geeigneten Schrauben in den Tiefsicken fixiert werden.

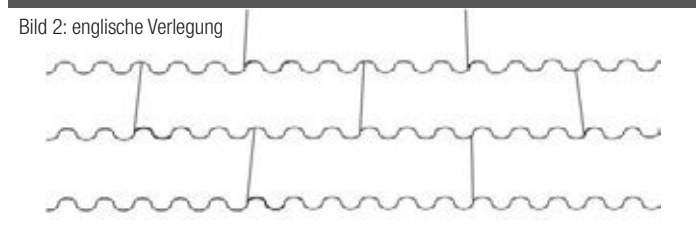

Verlegehinweise:

- Die Verlegung darf nicht unter 6 °C erfolgen (vorteilhaft: größer als 10 °C).
- Bei Anschlussmaßen (z. B. Wand, Sichtblenden etc.) ist auf die temperaturbedingte Ausdehnung von Wellplatten zu achten (Längenänderung: 0,8 mm / m je 10 °C).
- Montagebedingte Transporte einzelner Wellplatten bei Windgeschwindigkeiten nicht über 3 m / s (ca. 11 km / h) durchführen.
- Bei der englischen Verlegung (Bild 2, 1/2 Platte Versatz) sollte die Mindestdachneigung 8 Grad betragen.
- Es sollte ein Plattenüberstand zwischen 80 und 100 mm eingehalten werden.
- Die min. / max. Längsüberlappung sollte bei 150 / 200 mm liegen (gemessen: Schraubenachse / Außenkante).
- Die Seitenüberlappung muss mindestens eine ganze Welle betragen.
- Längs- und Seitenüberlappungen sind grundsätzlich zu verschrauben.
- Bei der Überlappungsfixierung muss die letzte Schraube in einem Abstand von 80 mm zur Schnittkante gesetzt werden, die Pfetten sind dementsprechend auszurichten.
- Die Wellplattenverlegung und die seitlichen Überlappungen erfolgen entgegengesetzt zur Hauptwetterrichtung (Bild oben).
- Die örtlichen Baubestimmungen sind zu beachten; im Zweifelsfall Fachberater hinzuziehen.
- Salux® Empfehlungen entbinden den Anwender nicht von der Pflicht, unsere Produkte auf Eignung am Einsatzort zu überprüfen.
- PC Welle Wabe 76/18 Eckzuschnitt beachten (siehe Seite 171).

für Sinus VLF 76/18, Spundwand VLF 76/18 und VLF 177/51

Lagerung – unbedingt beachten!

Die Lichtplatten sollten vor Sonnenlicht und Nässe geschützt und dementsprechend gelagert werden. Für Schäden, die durch unsachgemäße Lagerung entstehen, übernehmen wir keine Haftung. Um Verfärbungen, Verformungen und Rissbildungen durch Wärmestau zwischen den Platten zu verhindern, empfehlen wir folgende Lagerung: Die Platten sollten auf ebener Unterlage gut belüftet gelagert werden und mit wasser- und lichtundurchlässigen hellen Abdeckungen, z. B. Planen, abgedeckt werden.

Achtung!

Transportverpackungen sind bei längerer Lagerdauer zu entfernen und die Platten wie oben beschrieben zu lagern.

Bohren:

Es sollte ein Stufen- oder Kegelbohrer verwendet werden (siehe Zubehör). Glatte Bohrlöcher sind wichtig, damit sich an dieser Stelle keine Risse bilden. Die Löcher sollten ca. 5 mm größer sein als die verwendeten Schrauben, damit die Platten sich ausdehnen können. Sofern Alu-Kalotten zum Einsatz kommen beträgt der Bohrdurchmesser 14 mm.

Schneiden:

Am besten geeignet ist eine Kreissäge mit einem ungeschränkten Vielzahn-Sägeblatt für Hartmetalle. Ein Ausbrechen der Schnittkanten wird durch einen Anschlag verhindert.

Vor Umwelteinflüssen schützen und für eine gute Belüftung sorgen!



Verlegeabstände der versch. Profile bei 75 kg max. Belastung pro m²

Profil	Stärke in mm	Maximaler Lattenabstand für Dachverlegung in mm	Maximaler Riegelabstand für Wandverlegung in mm
Sinus VLF 76/18 Acrylglas Wabenstruktur/ Klima-Blue	1,8	600	800
	3	850	1000
	4,5	1000	1200
Spundwand VLF 76/18 Acrylglas	1,8	600	800
	2,5	850	1000
VLF 177/51 Acrylglas (Prof. 5)	3	1200	1300

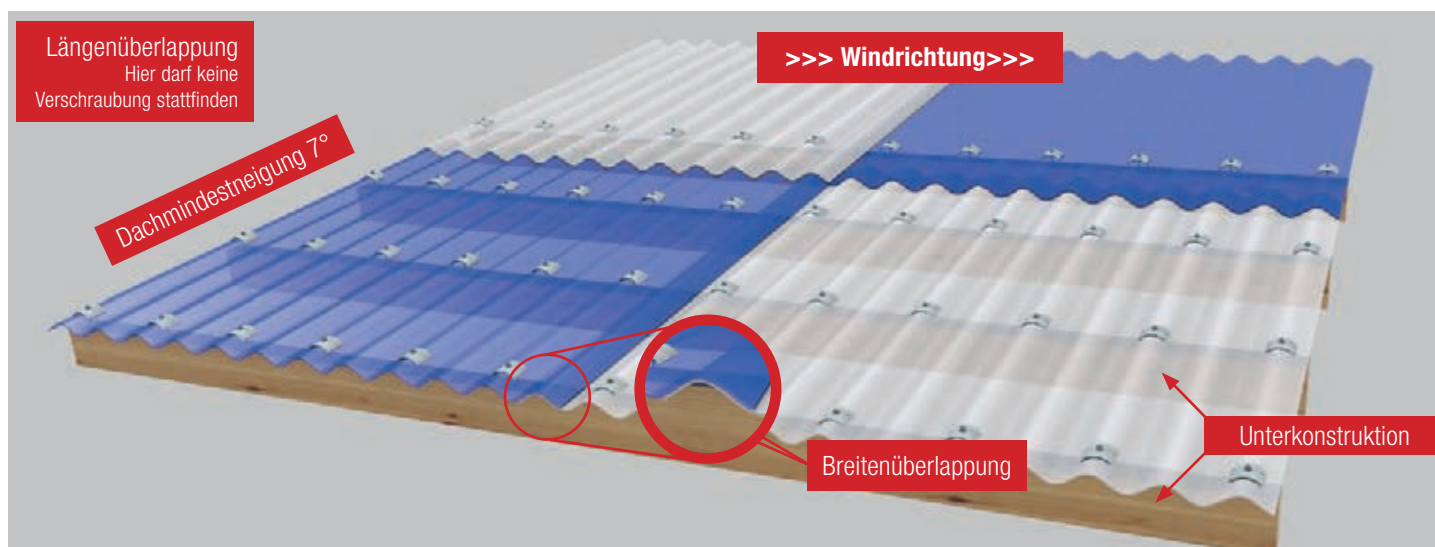

für Sinus VLF 76/18, Spundwand VLF 76/18 und VLF 177/51

Eckzuschnitt:

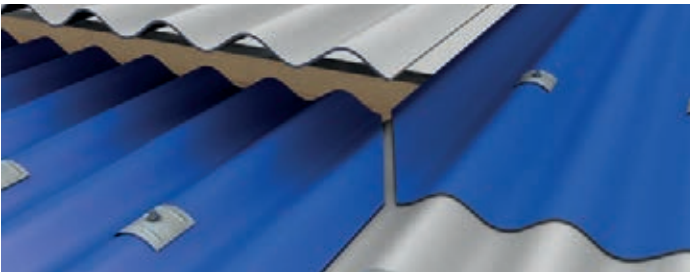

Um vierfach Überlappungen an den zueinander laufenden Ecken zu vermeiden, werden die Ecken der beiden mittleren Platten abgeschnitten. Zwischen den Eck-schnittkanten sollte ein Freiraum von 10 mm gelassen werden.

Vorbereitung der Unterkonstruktion:

Die Unterkonstruktion muss aus verwindungsfreiem Material bestehen (z. B. Leimholz oder Metall), damit an den Platten keine ungewollten Spannungen entstehen, die zu Rissen oder Verformungen führen können. Die Platten dürfen nur auf einer Laufbohle betreten werden. Die Unterkonstruktion sollte mit einer weißen Schutzfarbe behandelt werden. Den Anstrich gut ablüften lassen, da unter Umständen Lösungsmitteldämpfe die Platten beschädigen können. Zur Platte zeigende Konstruktionsteile müssen hell sein, damit keine gefährliche Hitze entstehen kann, die eine Verformung oder Verfärbung der Platten zur Folge hat. Hierzu eignet sich helle Dispersionsfarbe oder Aluklebefolie.

Plattenmontage:

Die seitliche Überlappung muss entgegengesetzt der Wetterseite erfolgen, so dass starker Wind kein Wasser unter die Platten drücken kann. Überlappungen der Plattenlängen müssen mindestens 200 mm betragen (senkrechte Verlegung 150 mm). An jeder dritten Welle müssen die Platten mit der Unterkonstruktion verschraubt werden. Schrauben Sie NICHT durch die Überlappung, sondern bei der auflappenden Platte eine Welle vor der Überlappung und bei der unterlappenden



Querschnitt:
Vorbohrung von Acrylplatten

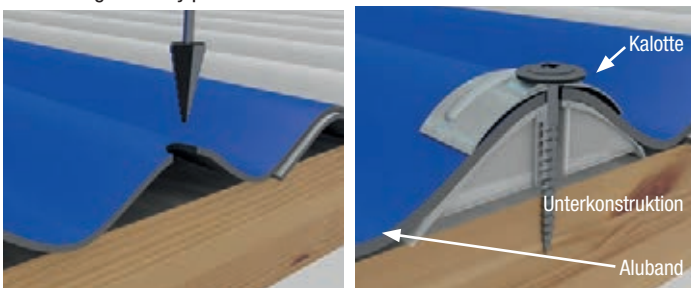

Querschnitt:
Befestigung vor der Überlappung

Platte zwei Wellen nach der Überlappung (siehe Schema Seite 169). Die Platten auf gleichmäßige Auflage der Profile überprüfen und, wenn nötig, Feinanpassungen vornehmen. Zur Befestigung eignen sich am besten A2 Edelstahlschrauben mit einer EPDM-Dichtscheibe und den passenden Kalotten (siehe Zubehör), die auf den Wellenberg gelegt und anschließend verschraubt werden.

Achtung Hitzestau!

Bei Verlegung von Zwischendecken oder Sonnenschutzmaßnahmen muss ein Abstand der Ebenen von mindestens 40 cm eingehalten werden (abhängig von der Plattenqualität, der Raumgröße und der Belüftung), da ansonsten bei Sonneneinstrahlung ein zu großer Hitzestau entsteht, der die Platten zum Verformen oder Reißen bringen kann. Aus diesem Grund darf auch keine Wärmeisolierung unterhalb der Platten angebracht werden. Ebenso dürfen die Platten nicht auf einem vorhandenen durchgehenden Untergrund wie z. B. einer Verschalung oder bestehenden Decke montiert werden. Es muss immer für genügend Luftzirkulation gesorgt werden (Traufbelüftung und Firstentlüftung). Nicht erlaubter Hitzestau kann auch durch hohe Sparren oder Pfetten entstehen. An Traufe, First und Wandanschluss muss eine Belüftung von mind. 300 cm² / m freier Querschnitt vorhanden sein.

Dachneigung:

Die Dachneigung sollte mindestens 7° betragen. Ab 10° macht sich der Selbstreinigungseffekt bemerkbar.

Reinigung:

Mit Seife und lauwarmen Wasser können Sie die Platten problemlos reinigen. Bitte keine chemischen Reiniger, Scheuermittel, Bürsten oder Hochdruckreiniger verwenden, da sonst die Platten verkratzen.

Diverses:

Durch Temperaturunterschiede arbeiten die Platten. Dies kann sich durch ein Knacken bemerkbar machen. Minimale Farbabweichungen sind durch unterschiedliche Rohstoffbeschaffungen möglich. Verwendete Abdichtungsmassen müssen mit Acrylglas verträglich sein.

Materialeigenschaften

Lichtdurchlässigkeit Acrylglas unstrukturiert	ca. 90 % (glasklar)
Lichtdurchlässigkeit Acrylglas strukturiert	ca. 85 % (glasklar) ca. 55 % (bronze)
Toleranzen:	
Länge (Platten ≤ 5 m)	± 10 mm
Länge (Platten ≥ 5 m)	± 15 mm
Breite	± 5 mm
Stärke	± 0,2 mm



Abb. 9

Schritt für Schritt zum Flüsterdach

In dieser Montageanleitung ist von Alu-Sparren-Gleitprofilen und Alu-Dachlatten-Gleitprofilen die Rede. Diese sind in der Ausführung vollkommen identisch, haben aber unterschiedliche Funktionen, deshalb werden beide Namen verwendet. Bevor Sie mit der Montage der Profile für das Flüsterdach beginnen, prüfen Sie die Unterkonstruktion auf Rechtwinkligkeit. Aus optischen Gründen ordnen Sie die Sparren **1** so an, dass die Überlappungen der Kunststoffplatten oberhalb der Sparren liegen: Abstand der Sparren ist identisch mit der Nutbreite **2** der Kunststoffplatten (von Sparrenmitte zu Sparrenmitte **2**). Die Angaben über die Nutbreiten Ihrer Kunststoffplatten entnehmen Sie dem Katalog. Bohren Sie die Alu-Sparren-Gleitprofile mit einem 4,5 mm Bohrer in einem Abstand von 40 cm vor. Schrauben Sie diese mittig ausgerichtet mit einer Kreuzschlitzschraube 4,5 x 32 mm auf den Sparren **1**. Schieben Sie die Flüsterdach-Gleitschlitten **4** in das Sparrenleitprofil **3** (Abb. 4). Die Anzahl der Flüsterdach-Gleitschlitten richtet sich nach der Dachlänge (Wasserfließrichtung) und nach dem Profil der Dachplatte. (Siehe Tabelle „Verlegeabstände“ S. 169 bzw. S. 170). Um das Herausrutschen zu vermeiden, befestigen Sie an der Traufe einen Bremsschlitten, den Sie mit einer Schraube fixieren (Abb. 3). Sollte eine Regenrinne mittels unseres Powerdreh-Adapter-Systems montiert werden, dann ersetzt die dazugehörige Powerdreh-Tragschiene **6** die oben genannten Bremsschlitten. Nun werden die Dachlatten-Gleitprofile **8** mit einem 5 mm Bohrer vorgebohrt und auf dem Flüsterdach-Gleitschlitten mit einer VLF Spengler Schraube 4,5 x 25 mm verschraubt (Abb. 7). Am effektivsten ist es, alle Dachlatten-Gleitprofile im Traufbereich zu installieren. Danach können Sie die Dachlatten-Gleitprofile mühelos rauf und runter schieben

Abb. 10

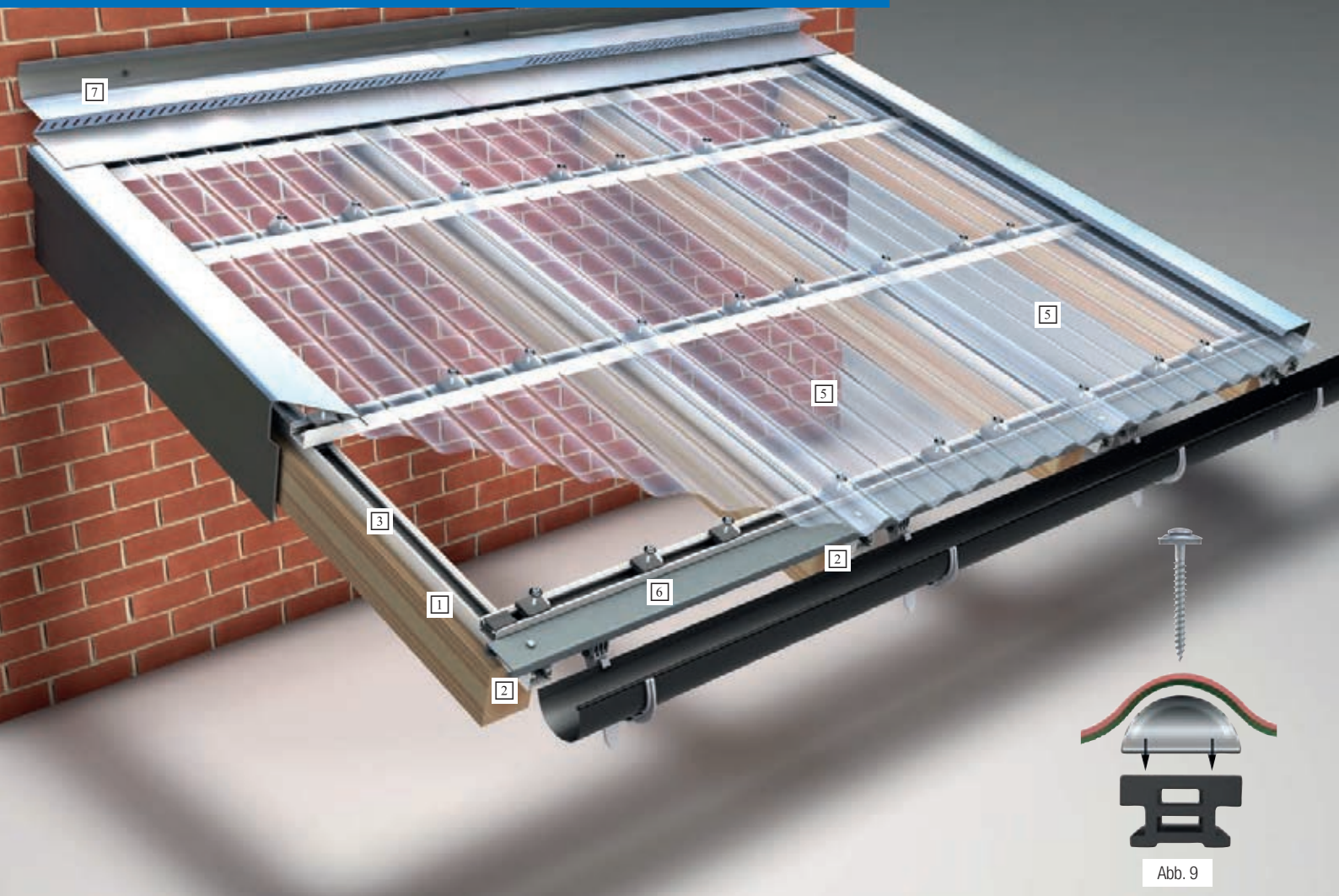
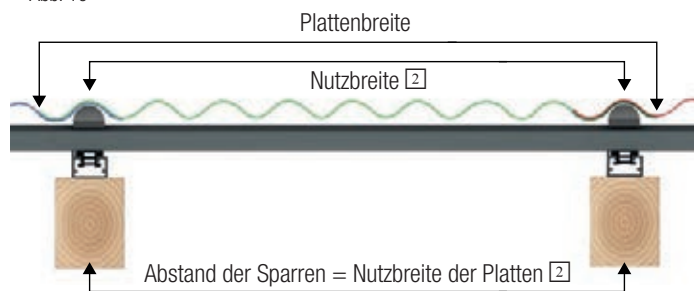

(Abb. 5). Pro Lichtplatte werden jetzt auf der horizontalen Ebene drei Gleitschlitten je Gleitprofil benötigt (bei 3mm Plattenstärke), die entsprechend von links oder rechts in das Dachlattengleitprofil eingeschoben werden. Bitte beachten Sie, dass hier zuvor der passende Abstandhalter auf den Gleitschlitten gesteckt wird (Abb. 9). Ein Gleitschlitten wird jeweils unter der Überlappung und zwei weitere Gleitschlitten mittig verteilt platziert (Abb. 10). Um das seitliche Herausrutschen zu vermeiden, wird an beiden Enden aller Dachlatten-Gleitprofile ein Bremsschlitten montiert. Ordnen Sie die Bremsschlitten so an, dass pro Meter Dachbreite mindestens 6 mm Ausdehnungsspielraum vorhanden ist. Jetzt legen Sie Ihre Kunststoffplatten **5** auf die vorbereitete Konstruktion. Bohren Sie an den Befestigungspunkten entsprechend der VLF-Montageanleitung mit einem Kegelbohrer die Platten vor (nicht größer!) entsprechend der Schraubenstärke, Verschrauben Sie die Platten mit der passenden VLF-Spenglerschraube 4,5 x 45 mm. Am Übergang vom Dach zum Haus sollte ein belüfteter Wandanschluss **7** verwendet werden. Weiteres Zubehör wie Ortgang, Abschlussbleche oder Dachrinnen finden Sie in unserem Katalog.

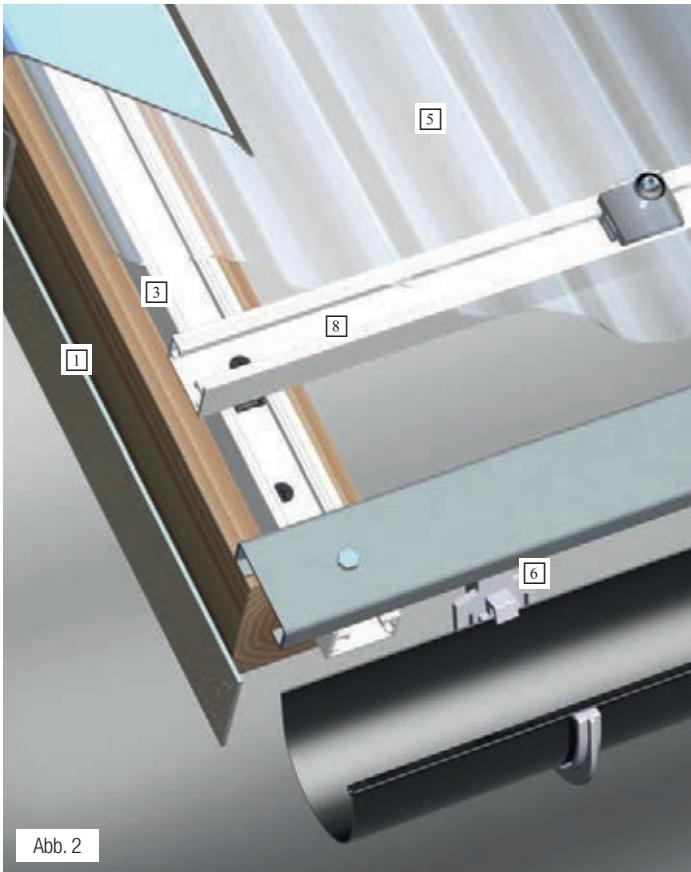

WICHTIG!

Beachten Sie bitte die Tabellen mit den entsprechenden Verlegeabständen auf S. 169 (PVC, PC) und S. 170 (Acryl).

Fixierung der Konstruktion:

Das Flüsterdach kann durch die Blockierung eines Schlittens gezielt an dieser Stelle fixiert werden. Dadurch verhindern Sie ein Rausrutschen der Konstruktion und Sie können beeinflussen, in welche Richtung sich die Konstruktion bei Wärme ausdehnt. Ein VLF-Gleitschlitten wird zum Bremsschlitten, indem Sie diesen mit dem Kopf nach unten in das Gleitprofil einführen und NUR das Aluprofil mit einem 4,5 mm Bohrer seitlich vorbohren. Anschließend wird das Alu-Profil mit dem Bremsschlitten mittels einer Kreuzschlitzschraube 4,2 x 32 mm verschraubt.

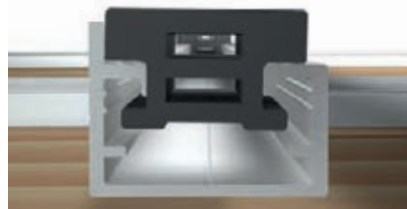
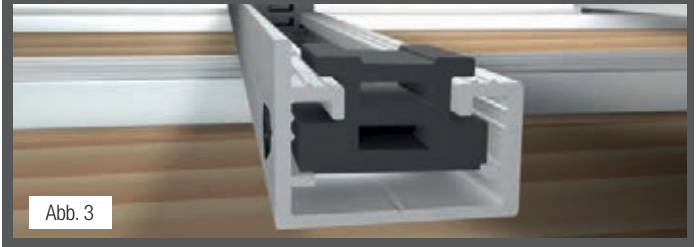

Die hohe Kante des Gleitprofils dient zur Stabilität der Kunststoffdachplatten. Es sollte aus optischen Gründen in die Hauptblickrichtung montiert werden.

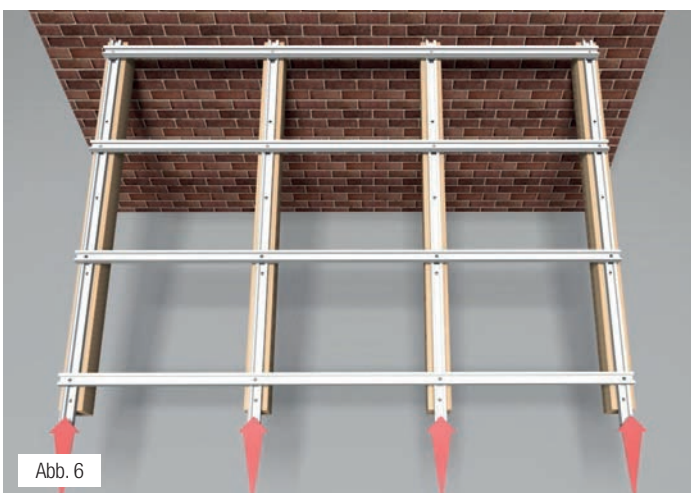
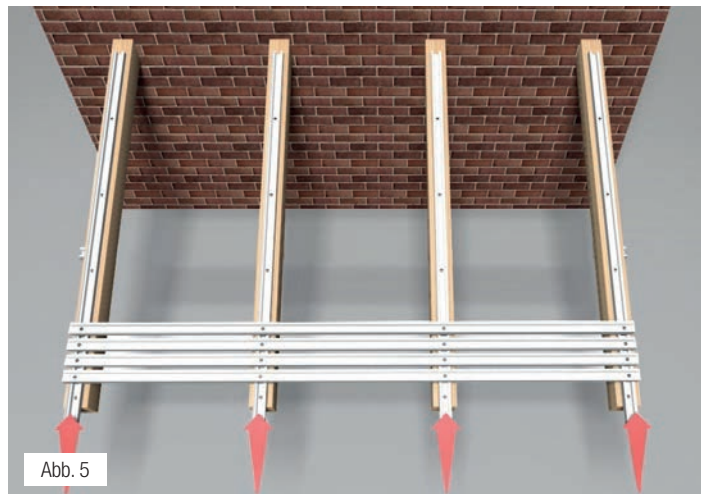
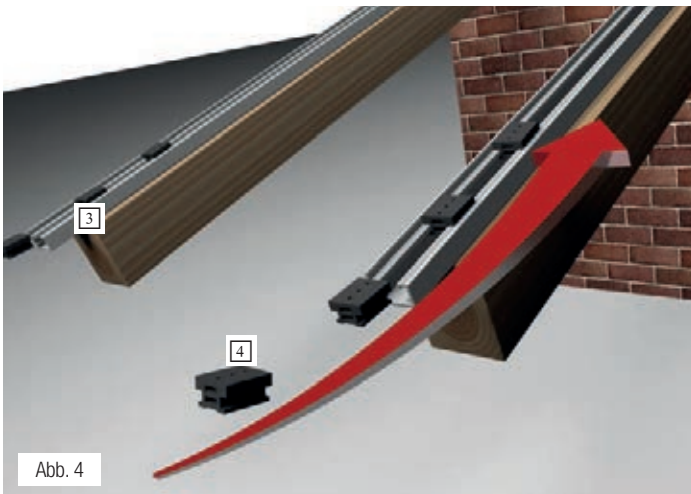

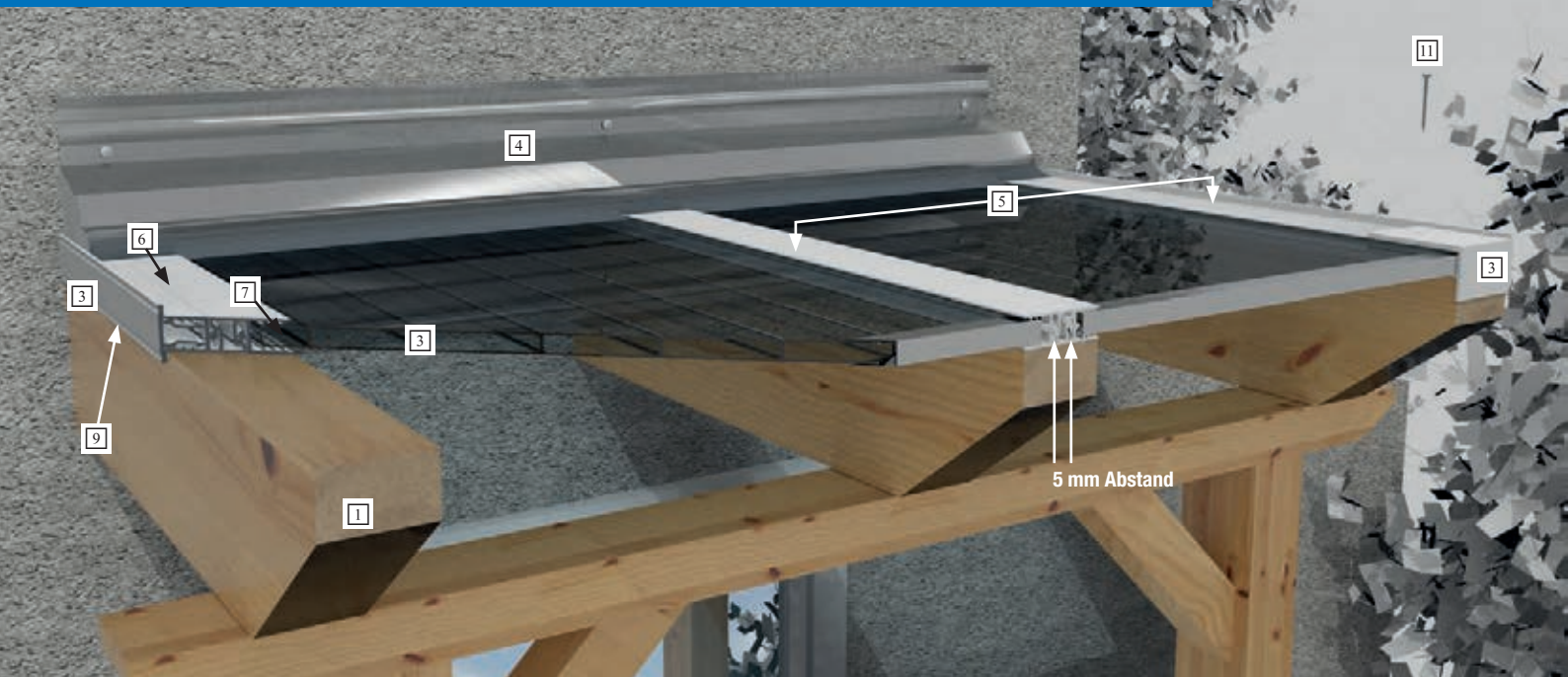

Verlegung mit 2-teiligem Kunststoffprofil

1. Aufbau der Konstruktion **1** und Vorbereitung der Stegplatten **2** wie auf Seite 167 beschrieben. Beachten Sie, dass das Achsmaß von Profilmitte bis Profilmitte **4** 4 cm größer als die Platte sein muss. Bei einer 98 cm breiten Stegplatte + 4 cm von Profilmitte zu Profilmitte gleich 102 cm.

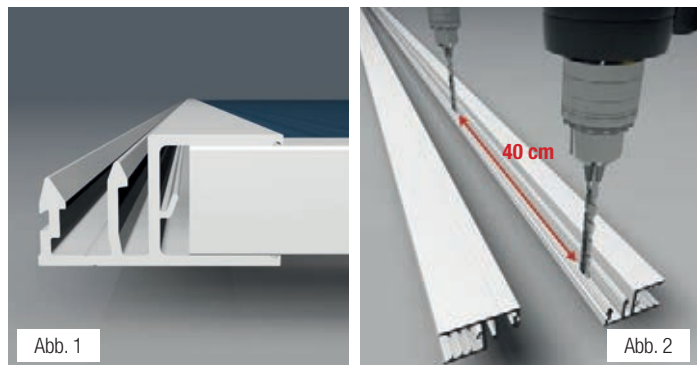

2. Die Zevener Sprosse **3** wird auf die Längsseiten der vorbereiteten Stegplatten **2** aufgestülpt. Beachten Sie bitte dabei, dass die Platte 5 mm Abstand **5** zum Verlegeprofil behält. Achten Sie darauf, dass das Profil seitenverkehrt mit der gegenüberliegenden Seite aufgedrückt wird, damit Sie später die Profile ineinander „klippen“ können. Die Platten müssen unbedingt mit der UV-geschützten Seite nach oben verlegt werden. **(Polycarbonat hat einen einseitigen UV-Schutz)**

3. Das später auf der Unterkonstruktion aufliegende Profilteil (also jedes 2. Profil) wird in das obere Profil „eingeklippt“. Aus diesen Grund muss alle 40 cm mit einem 5-mm-Bohrer vorgebohrt werden (siehe Abb. 2).

4. Legen Sie eine vorbereitete Platte (Element) auf die Unterkonstruktion. Richten Sie das Element entsprechend der Unterkonstruktion und dem Wasserlauf aus und schrauben Sie das erste Element fest (4,2 x 32 mm A2 Kreuzschlitzschraube). Nun wird das nächste Element in das bereits befestigte Profil „eingeklippt“ und auf der anderen Seite wieder mit der Unterkonstruktion verschraubt. Wiederholen Sie den Vorgang, bis alle Elemente verlegt sind.

5. Legen Sie nun den Bremswinkel **8** auf das Profildende an der Traufe. Bohren Sie Bremswinkel und Profil vor, wie unter Punkt 4 beschrieben. Befestigen Sie den Bremswinkel (Abrutschsicherung für die Platten) mittels der VLF-PAN Torx Schraube **11**, weiß, 4,8 x 60 mm, in der Unterkonstruktion.

6. Verschließen Sie nun die rechte und die linke Zevener Sprosse mit der Zevener Randleiste **9**.

Wandanschluss (für alle Profile)

Bereiten Sie den Wandanschluss **1** vor, in dem Sie die Runddichtung, Artikel-Nr. VLF-35WARD, in den dafür vorgesehenen Halbrundkanal **3** drücken. Jetzt wird der Wandanschluss an der Hauswand **4** mit einem Schraubenabstand **5** von 50 cm verschraubt. Die obere Versiegelungskante **6** wird dann mit Silikon als zusätzliche Sicherheit versiegelt. Die breite Lippendichtung **7** wird anschließend an den Profilkanten **8** so eingeschnitten, dass sie sowohl auf den Platten als auch auf dem Profil eng anliegt. Als optischer Abschluss wird nun das seitliche Wandabschlussteil **9** montiert. Achten Sie vor der Montage des Wandanschlusses darauf, dass die Stegplatten genügend Ausdehnungsspielraum zur Wand haben.



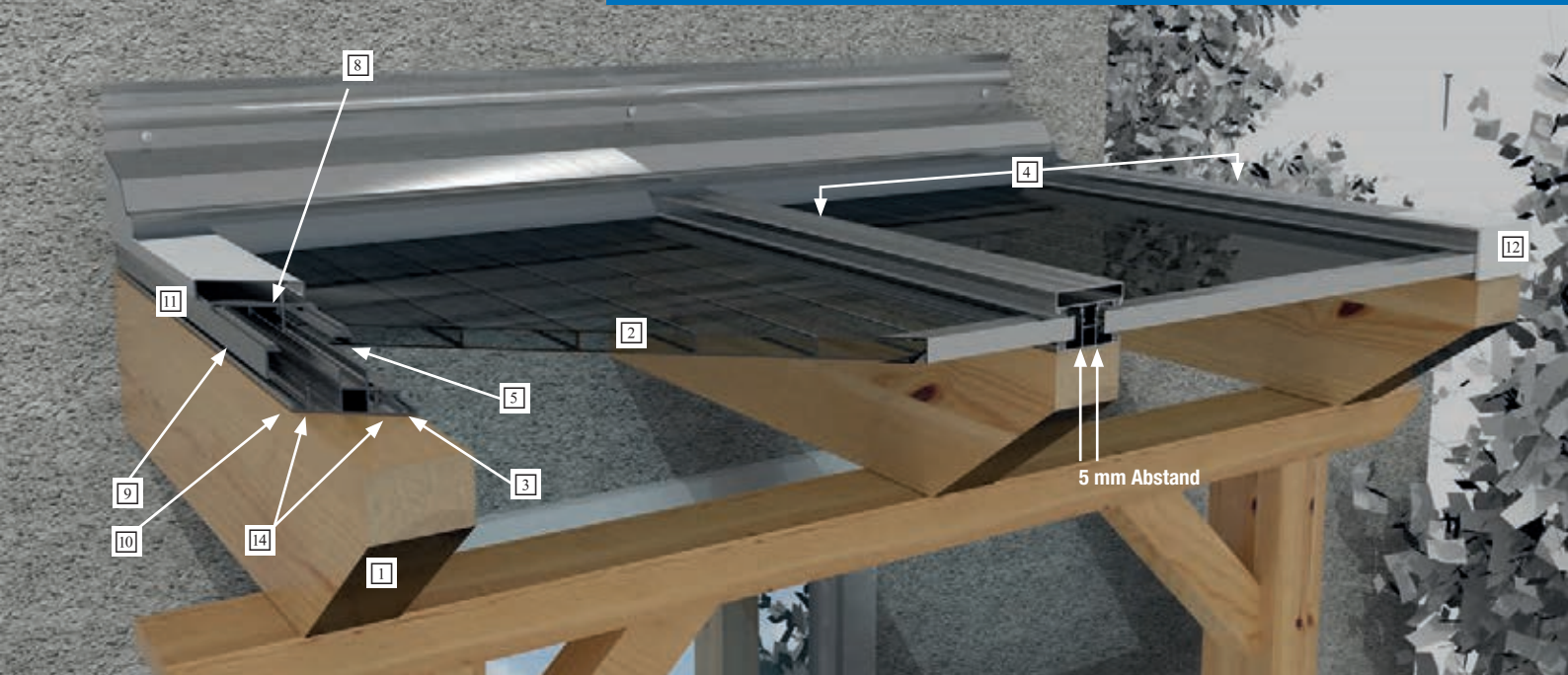

Verlegung mit Ober- und Unterprofil

1. Aufbau der Unterkonstruktion **1** und Vorbereitung der Stegplatten **2** wie auf S. 167 beschrieben.
2. Zuerst wird das Unterprofil **3** auf der vorbereiteten Unterkonstruktion **1** ausgerichtet. Das Achsmaß **4** von Profilmitte bis Profilmitte beträgt 3 cm mehr als die Platte breit ist. Beispielrechnung einer 98 cm breiten Stegplatten: $98 \text{ cm} + 3 \text{ cm} = 101 \text{ cm}$. Jetzt muß das Unterprofil **3** im Abstand von 40 cm wechselseitig neben dem Mittelsteg **5** mit 4,5 mm vorgebohrt werden **14**. Das ausgerichtete Profil wird abschließend mittels der VLF-Kreuzschlitzschraube A2 4,2 x 32 mm auf die Unterkonstruktion **1** aufgeschraubt.
3. Führen Sie danach die Randabschlusschiene **9** in die dafür vorgesehenen Kederkanäle an den jeweiligen Randseiten **10** ein. Für diesen Vorgang wurden die Schienen mit nur einer eingezogenen Dichtung geliefert.
4. Legen Sie die vorbereiteten Platten, wie auf Seite 167 beschrieben, auf die Dichtungen der Unterprofile. Achten Sie dabei darauf, dass Sie immer die UV-geschützte Seite nach oben legen (Polycarbonat einseitiger UV-Schutz). Die Platten **2** müssen parallel zum Mittelsteg **5** ausgerichtet werden. Beachten Sie hierbei, dass die Platten sich sowohl in der Länge (pro Meter ca. 5 mm) als auch in der Breite ausdehnen. Halten Sie entsprechend der Länge Ihrer Platten ausreichend Abstand zur Wand bzw. zum First ein. Die Platten sind mittig zwischen den Profilen mit einem Abstand von 5 mm zum Mittelsteg **5** anzuordnen.
5. Setzen Sie als nächstes die Oberprofile **11** auf die Unterprofile **3**. Die Befestigung des Oberprofils **11** erfolgt im Abstand von 30 cm mit selbstschneidenden Schrauben im Mittelsteg **5** des Unterprofils **3**. Benutzen Sie hierfür die VLF-Schrauben **8** 5,5 x 32 mm selbstschneidend. Alternativ besteht die Möglichkeit mittels der VLF-Schrauben 6,5 x 75 mm eine durchgehende Direktbefestigung auf die Unterkonstruktion **1** vorzunehmen. In diesem Fall muss das Profil in der dafür vorgesehenen Bohrrille im Abstand von 30 cm mit einem 8 mm Bohrer vorgebohrt werden. Schrauben Sie durchgehend in die Holzunterkonstruktion.
6. Um das Abrutschen der Stegplatten **2** zu verhindern, befestigen Sie hierfür am unteren Ende der Profile die Bremswinkel **12**. Verwenden Sie hierfür die

VLF-Schraube 5,5 x 35 mm aus Edelstahl, selbstbohrend. Falls das Haubenprofil verwendet wird, muss der Bremswinkel auf das Haubenprofil geschraubt werden und mit einer Schraube 6,5 x 75 mm von HAND angezogen werden. Achten Sie darauf, dass der Bremswinkel so montiert wird, dass eventuell anfallendes Kondensat aus dem Profildende austreten kann.

Alternativ-Verlegung mit Auflageband

1. Siehe "Verlegung mit Ober- und Unterprofil".
2. Das TPE-Auflageband auf der Unterkonstruktion fixieren.
3. Legen Sie die Platten auf das Auflageband mit einem Abstand zwischen den Platten in Wasserlaufrichtung von 3 cm. Beachten Sie die Ausdehnung wie bei der Montage des DUO-Profiles.
4. Legen Sie das Alu-Ober-Mittelprofil mit dem Steg nach unten auf die Platten und richten Sie dieses aus. Das Profil wird nun mittig mit einem Abstand von 30 cm mit einem 8 mm Bohrer vorgebohrt. Zur Befestigung verwenden Sie die VLF-Edelstahlschrauben 6,5 x 64 mm E16. Für den Randabschluss fügen Sie die Randeinschubleiste in die eine Seite des Alu-Ober-Mittelprofils. Das Alu-Ober-Mittelprofil wurde zu diesem Zweck mit nur einer eingezogenen Dichtung geliefert. Legen Sie links und rechts vom Dach das Profil als Abschlussprofil auf und befestigen Sie dieses wie links beschrieben.
5. Die weiteren Schritte entnehmen Sie der Verlegeanweisung des DUO-Profiles, da diese identisch sind.

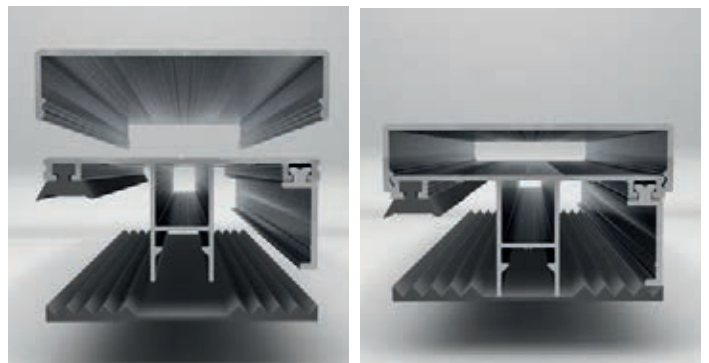

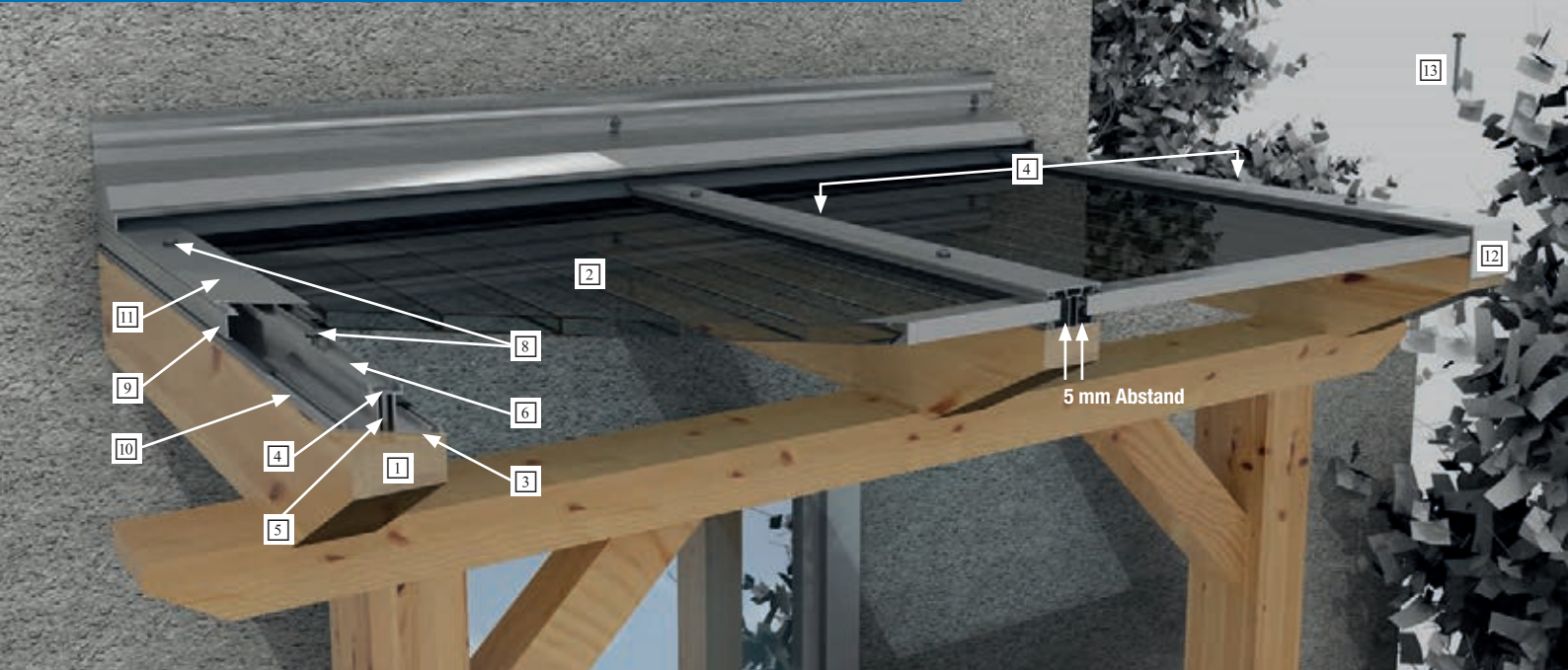

Verlegung mit ECO-Profil Ober- und Unterprofil

1. Aufbau der Unterkonstruktion **1** und Vorbereitung der Stegplatten **2** wie auf S. 167 beschrieben.
2. Zuerst wird das Unterprofil **3** auf der vorbereiteten Unterkonstruktion **1** ausgerichtet. Das Achsmaß **4** von Profilmitte bis Profilmitte beträgt 2 cm mehr als die Platte breit ist. Beispielrechnung einer 98 cm breiten Stegplatten: $98 \text{ cm} + 2 \text{ cm} = 100 \text{ cm}$. Zur Fixierung des ECO-Verlegeprofils muss das Profil jeweils an beiden Enden mit einer Schrauben **4** 5,0 x 80 mm (Abb. 1) befestigt werden. Hierzu entfernen Sie die Dichtscheibe der Schraube und bohren Sie die Profile im Mittelsteg vor.
3. Führen Sie danach die Randabschlusschiene **9** in die dafür vorgesehenen Kederkanäle an den jeweiligen Randseiten **10** ein. Für diesen Vorgang wurden die Schienen mit nur einer eingezogenen Dichtung geliefert.
4. Legen Sie die vorbereiteten Platten, wie auf Seite 167 beschrieben, auf die Dichtungen der Unterprofile. Achten Sie dabei darauf, dass Sie immer die UV-geschützte Seite nach oben legen (Polycarbonat einseitiger UV-Schutz). Die Platten **2** müssen parallel zum Mittelsteg **6** ausgerichtet werden. Beachten Sie hierbei, dass die Platten sich sowohl in der Länge (pro Meter ca. 5 mm) als auch in der Breite ausdehnen. Halten Sie entsprechend der Länge Ihrer Platten ausreichend Abstand zur Wand bzw. zum First ein. Die Platten sind mittig zwischen den Profilen mit einem Abstand von 5 mm zum Mittelsteg **5** anzuordnen.
5. Setzen Sie als nächstes die Oberprofile **11** auf die Unterprofile **3**. Die Befestigung des Oberprofils **11** erfolgt im Abstand von 80 cm (bitte vorbohren) mit A2 Edelstahlschrauben im Mittelsteg **5** des Unterprofils **3**. Benutzen Sie hierfür die VLF-Schrauben **8** 5,0 x 80 mm (Abb. 2). Schrauben Sie durchgehend in die Holzunterkonstruktion.
6. Um das Abrutschen der Stegplatten **2** zu verhindern, befestigen Sie hierfür am unteren Ende der Profile die Bremswinkel **12**. Verwenden Sie hierfür die VLF-Schraube 5,5 x 35 mm aus A2 Edelstahl, selbstbohrend **13**. Achten Sie darauf, dass der Bremswinkel so montiert wird, dass eventuell anfallendes Kondensat aus dem Profilende austreten kann und beachten Sie die untenliegende Befestigungsschraube **4**.



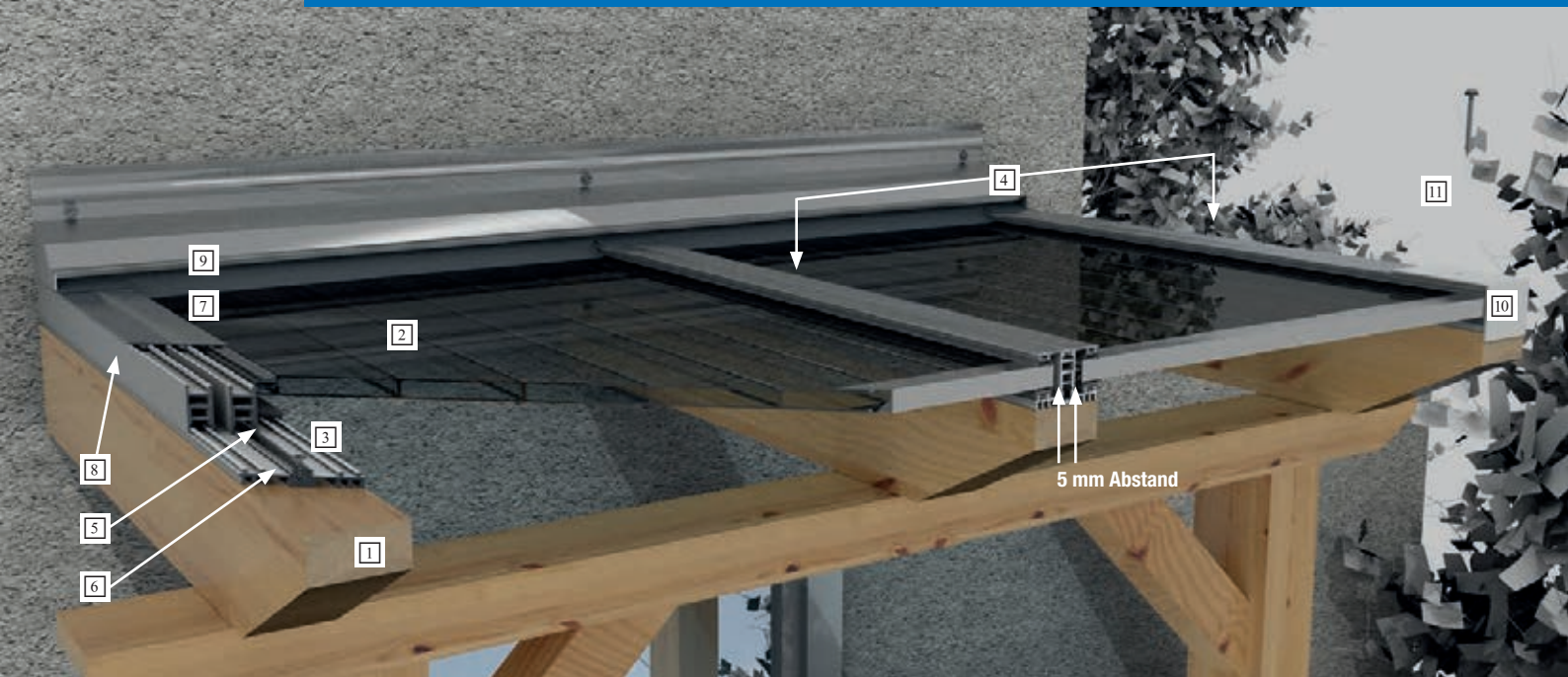

Verlegung Ober- und Unterprofil mit thermischer Trennung

1. Aufbau der Unterkonstruktion **1** und Vorbereitung der Stegplatten **2** wie auf S. 167 beschrieben.
2. Zuerst wird das Unterprofil **3** auf der vorbereiteten Unterkonstruktion **1** ausgerichtet. Das Achsmaß **4**, von Profilmitte bis Profilmitte, beträgt 3 cm mehr als die Platte breit ist. Bei einer 98 cm breiten Stegplatte + 3 cm von Mitte Profil zu Mitte Profil gleich 101 cm. Jetzt muß das entsprechende Unterprofil **3** im Abstand von 40 cm im mittleren Kederkanal **5** mit einem Durchmesser von 4,5 mm vorgebohrt werden. Das ausgerichtete Profil wird jetzt mittels der VLF-Kreuzschlitzschraube 4,2 x 32 mm **6** in dem Alu-Kederkanal **5** auf die Unterkonstruktion **1** geschraubt.
3. Schieben Sie nun die Distanzprofile **7** mit der richtigen Seite nach oben (s. Richtungspfeil) in die Kederkanäle **5**. An den jeweiligen Randseiten schieben Sie ein zweites Distanzprofil als Randabschluss **8** ein. Für diesen Vorgang wurden die Schienen ohne Dichtung geliefert.
4. Legen Sie jetzt die vorbereiteten Platten wie auf S. 167 beschrieben auf die Blockdichtungen der Unterprofile. Achten Sie dabei darauf, dass Sie immer die UV-geschützte Seite nach oben legen (Polycarbonat hat einen einseitigen UV-Schutz). Die Platten **2** müssen parallel zum Distanzprofil **7** ausgerichtet werden. Beachten Sie hierbei, dass die Platten sich sowohl in der Länge (per Meter ca. 5 mm) als auch in der Breite ausdehnen. Halten Sie entsprechend der Länge Ihrer Platten ausreichend Abstand zu Wand bzw. zum First ein. Die Platten sind mittig zwischen den Profilen mit einem Abstand von 5 mm zum Distanzprofil **7** anzuordnen.
5. Setzen Sie als Nächstes die Oberprofile mit Schlauchdichtungen **9** auf die Distanzprofile **7**. Die Befestigung des Oberprofils **9** erfolgt durch Klippen des Oberprofils **9** auf das Distanzprofil **7**. Benutzen Sie hierfür einen Gummihammer.
6. Um das Abrutschen der Stegplatten **2** zu verhindern, befestigen Sie jetzt am unteren Ende der Profile den Bremswinkel **10** (hierfür 8 mm vorbohren). Verwenden Sie die VLF-Schraube **11** 6,5 x 64 mm (bzw. 75 mm) und schrauben Sie diese bis in die Unterkonstruktion. Bei farbigen Oberprofilen haben Sie die Möglichkeit unsere VLF-PAN-Torx Schrauben 4,8 x 60 mm in Ausführung perlgrün oder weiß zu verwenden. In diesem Fall ist mit 6 mm vorzubohren.

Alternativ-Verlegung Mendiger-Thermo-Profil mit Auflageband als Schraubprofil

WICHTIG!

Die Verlegung darf nicht unter 5 Grad Celsius erfolgen (vorteilhaft: 10 Grad Celsius oder höher)

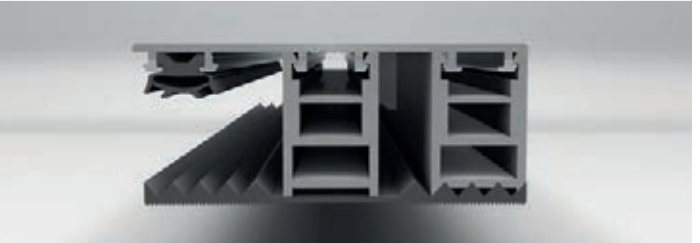

1. Siehe "Verlegung Ober- und Unterprofil mit thermischer Trennung".
2. Das TPE-Auflageband auf der Unterkonstruktion fixieren.
3. Schieben Sie die Distanzprofile **7** mit der richtigen Seite nach oben (s. Richtungspfeil) in die Kederkanäle **5** des Mittelprofils. An den jeweiligen Randseiten schieben Sie ein zweites Distanzprofil als Randabschluss **8** ein. Für diesen Vorgang wurden die Schienen ohne Dichtung geliefert.
4. Legen Sie die vorbereiteten Platten, wie auf S. 167 beschrieben, auf das Auflageband mit einem Abstand zwischen den Platten in Wasserlaufrichtung von 3 cm. Beachten Sie die Ausdehnung wie bei der Montage des ThermoProfils.
5. Legen Sie das Mittelprofil mit dem Steg nach unten auf die Platten und richten Sie dieses aus. Das Profil wird nun mittig mit einem Abstand von 30 cm mit einem 8-mm-Bohrdurchmesser vorgebohrt. Zur Befestigung verwenden Sie die VLF-Edelstahlschrauben A2 6,5 x 75 mm (bzw. 90 mm) E16. Für den Randabschluss verwenden Sie das vorgefertigte Randprofil mit gleicher Befestigung. Bei farbigen Deckelprofilen haben Sie die Möglichkeit unsere VLF-Pan-Torx-Schrauben 4,8 x 60 mm (bzw. 75 mm) in Ausführung perlgrün oder weiß zu verwenden. In diesem Fall beachten Sie bitte, dass Sie nur mit einem Bohrdurchmesser von 6 mm vorbohren.
6. Die weiteren Schritte entnehmen Sie der Verlegeanweisung des Mendiger / Thermo-Profiles, da diese identisch sind.



Verlegung mit Zevener Sprosse

1. Aufbau der Konstruktion **1** und Vorbereitung der Stegplatten **2** wie auf Seite 167 und 174 beschrieben. Beachten Sie, dass das Achsmaß von Profilmitte bis Profilmitte **5** 4 cm größer als die Platte sein muss. Bei einer 98 cm breiten Stegplatte + 4 cm von Profilmitte zu Profilmitte gleich 102 cm.

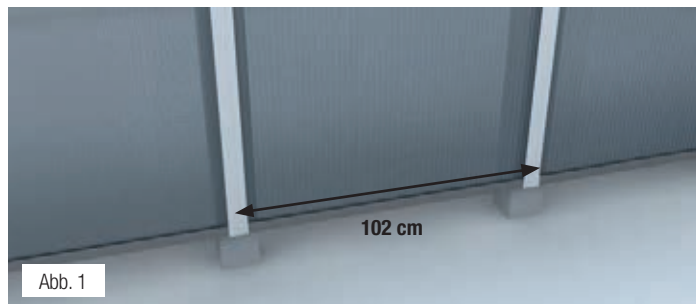

2. Bitte beachten Sie bei der Verlegung mit der Zevener Randleiste **3**, dass diese aufgrund der Geometrie nicht mittig auf der Unterkonstruktion (Abb. 2a und Abb. 2b) montiert werden kann.

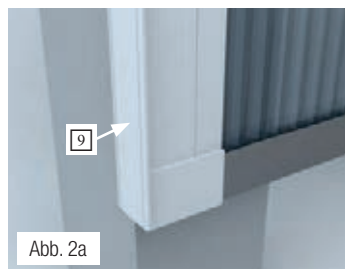

3. Bitte bohren Sie die Zevener Sprosse mit einem 5-mm-Bohrer alle 40 cm vor (Abb. 2c) und verwenden Sie zur Befestigung die 4,2 x 32 mm A2 Kreuzschlitzschraube. Verschließen Sie nach Montage Zevener Sprosse mit der Zevener Randleiste **9**.

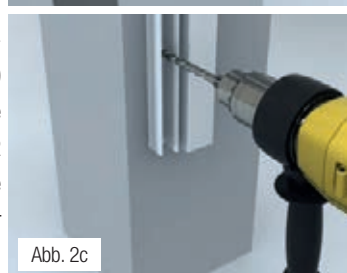

4. Des Weiteren müssen alle Aluminium-Abschlussprofile **7** die unten liegend sind mit einem 5-mm-Bohrer alle 40 cm vorgebohrt werden, damit anfallendes Kondensat ablaufen kann.

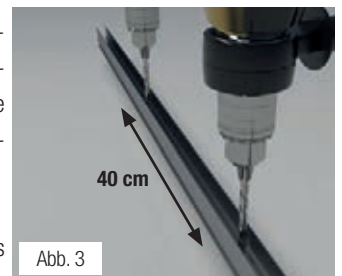

5. Bei der Montage des Zevener Eckprofils **4** muss ebenfalls auf das gesonderte Achsmaß geachtet werden. Bitte bohren Sie alle 40 cm mit einem 5-mm-Bohrer vor (Abb. 5) und befestigen Sie das Zevener Eckprofil mit einer 4,2 x 32 mm A2 Kreuzschlitzschraube.

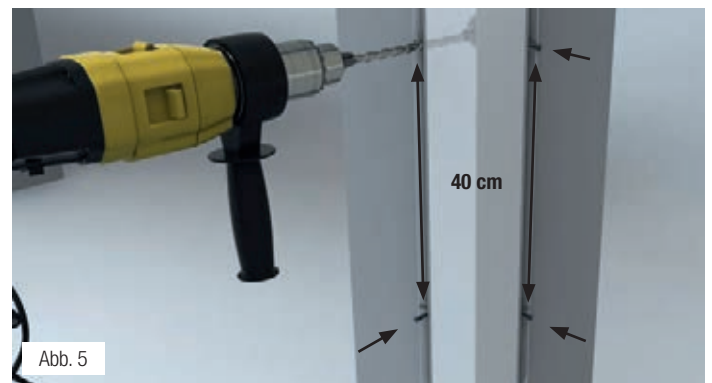

6. Für die Montage an einer Wand **6** verwenden Sie bitte die zweiteilige Zevener Wandleiste (Abb. 6). Bohren Sie die Zevener Wandleiste mit einem 5-mm-Bohrer alle 40 cm vor und befestigen Sie die Wandleiste an der Wand. Der vorbereitete zweite Teil der Zevener Wandleiste wird dann einfach in die Wandleiste gedrückt.

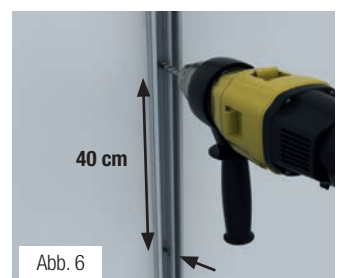

7. Abschließend werden die Profile mit den vorgebohrten Bremswinkel vorm herausrutschen mittels der VLF-PAN Torx Schraube, weiß, 4,8 x 60 mm, in die Unterkonstruktion befestigt.



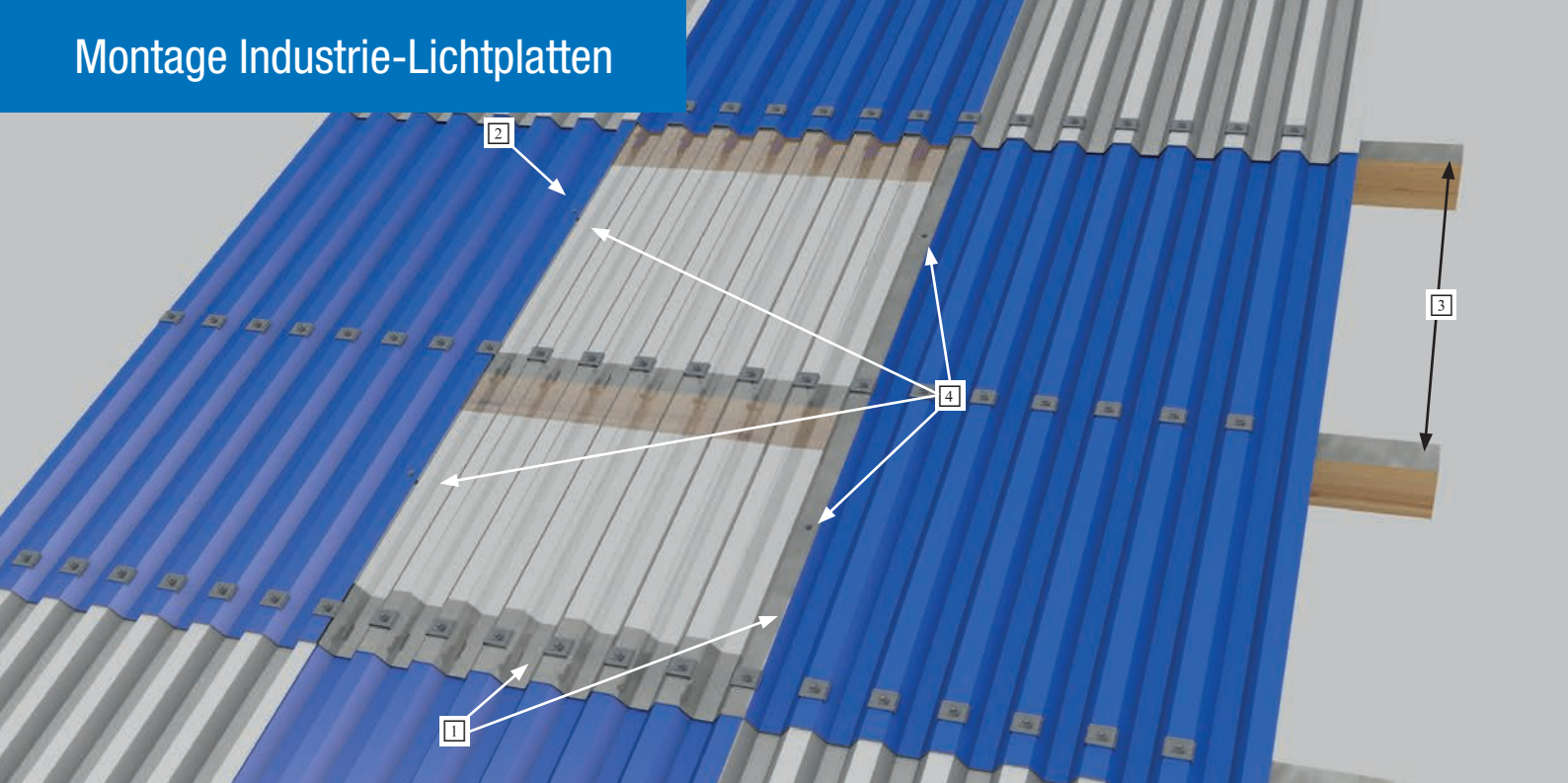

Achtung:

Bei der Verlegung von Industrie-Lichtplatten muss unbedingt beachtet werden, dass die Stellen an denen die Lichtplatte auf das Profilblech lappt, ebenfalls mit Alu-Klebefolie abgeklebt werden [1].

Hitzestau vermeiden:

Montierte Platten müssen von unten mindestens 40 cm frei belüftet sein.

Hinweis:

Beachten Sie die Montageanleitung für Profilbleche. Bedenken Sie, dass bei einer Profilblechlänge (Lichtplatte) von über 6 Meter, die Platten mit einer Schiebeüberlappung (s. Abb. 21 und 22 S. 152) verlegt werden sollen.

Montage:

Die seitliche Überlappung [2] sollte möglichst entgegen der Wetterseite erfolgen, so dass starker Wind kein Wasser unter die Platten drücken kann. Überlappungen in der Plattenlänge [1] müssen mindestens 200 mm betragen (senkrechte Verlegung 150 mm). Decken Sie die Lichtplatten entsprechend des Verlegeschemas der Profilbleche mit ein. Bohren Sie die Profilblech- /Lichtplatten an den Über- bzw. Unterlappungen sowie in der Fläche der Lichtplatten an jedem Auflagepunkt auf dem Obergurt mit einem 16 mm Bohrer vor. Die Anzahl, Länge und Durchmesser der Schrauben richtet sich nach der statischen Berechnung für Dach- und Wandelemente, welche einen entsprechenden Befestigungsmittelnachweis beinhaltet. Liegt kein Befestigungsmittelnachweis vor, kann als unverbindlicher Richtwert für geschlossene „Normalgebäude“ empfohlen werden jeden Wellenberg zu verschrauben. Verwenden Sie hierzu Edelstahlschrauben und Kalotten. Für die Schraubenabmessung (Durchmesser und Länge) gilt auch hier der Befestigungsmittelnachweis der statischen Berechnung als verbindlich. Als unverbindlicher Richtwert kann ein Schraubendurchmesser von 6,5 mm angenommen werden. Die Schraubenlänge bei Holzunterkonstruktionen bemisst sich nach der Profilhöhe + 50 mm Einschraubtiefe. Bei Unterkonstruktionsabständen

[3] größer als 50 cm verbinden Sie die Auflagepunkte Profilblech und Lichtplatte mit einer Masterplug-Schraube [4] (Abstand mindestens alle 50 cm). Wir weisen ausdrücklich noch einmal darauf hin, dass es sich bei den Schraubenabmessungen und Mengen nur um Richtwerte handelt, welche keinen Anspruch auf letztgültige statische Richtigkeit besitzen. In jedem Fall ist der einzig gültige Nachweis für Größe und Anzahl der Befestigungsmittel die statische Berechnung.

PVC Platten dürfen zu keiner Zeit im Stapel, auch nicht während der Montage, der Sonnenstrahlung und Feuchtigkeit (Brennglaswirkung) ausgesetzt werden. Die montierten Platten müssen von unten mindestens 40 cm belüftet sein. Alle nach oben zur Lichtplatte zeigenden Holzteile sollten mit Aluklebeband abgeklebt oder weiß gestrichen (PVC-kompatibel) werden. PVC Lichtplatten sind nur bis ca 70 °C



formstabil. Verformungen durch Temperatureinfluss sind Hitzeschäden und werden nicht durch die Garantie abgedeckt.

Befestigungsschema mit Masterplug-Schraube

Zu Abb. [4]

Masterplug-Schraube 9,5 mm Durchmesser, vorbohren mit 12 mm Bohrer





Die Platten werden auf der vorbereiteten Unterkonstruktion mit unserer A2 4,2 x 32 mm Edelstahlschraube in der äußeren Nut des Paneels befestigt. Ein Vorbohren ist nicht erforderlich. Die Mindestdachneigung sollte 10° betragen.

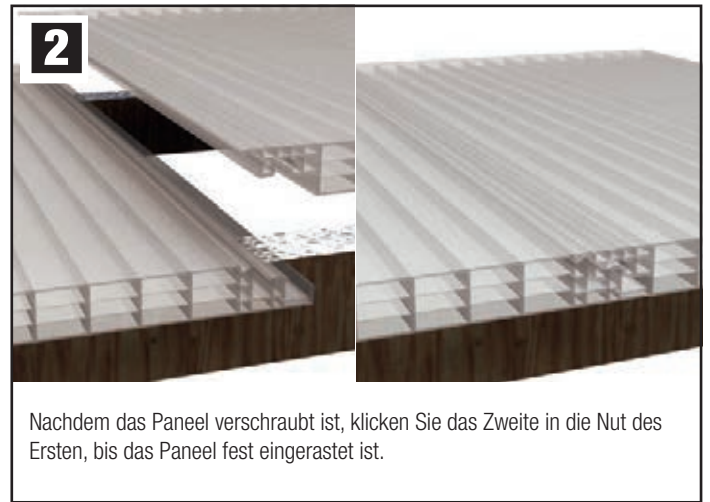

Nachdem das Paneel verschraubt ist, klicken Sie das Zweite in die Nut des Ersten, bis das Paneel fest eingerastet ist.



Verschrauben und „Aufklicken“ werden nun solange wiederholt, bis die gewünschte Fläche verlegt ist.



Verschließen Sie nun die oberen Öffnungen der Paneelkammern mit Alu-Klebeband. Anschließend montieren Sie die Alu-Abschlussleiste (ungeschlitzt).



Als Letztes drücken Sie an der Unterseite die Alu-Abschlussleiste (geschlitzt) über die offenen Paneelkammern.

VLF-Click Belastungstabelle

Belastung	Unterstützungsabstand
90 kg / m ² 900 N / m ² entsprechen ca. 140 km / h Windgeschwindigkeit	1000 mm
120 kg / m ² 1200 N / m ² entsprechen ca. 160 km / h Windgeschwindigkeit	800 mm

1

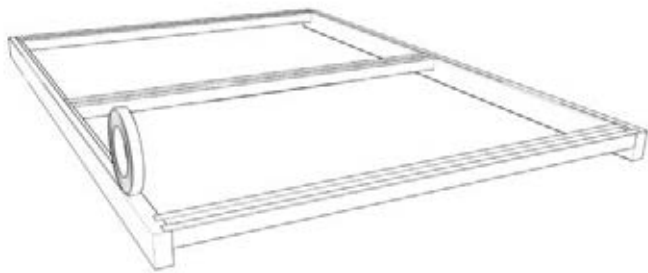

Die baueitige Unterkonstruktion oder die Aluminium-Rahmenprofile sind durchgehend mit einem Dichtband zu versehen. So können Unebenheiten ausgeglichen und Kontaktkorrosion zwischen Aluminium und der Stahlunterkonstruktion vermieden werden. Die Mindestdachneigung sollte 7° betragen.

2

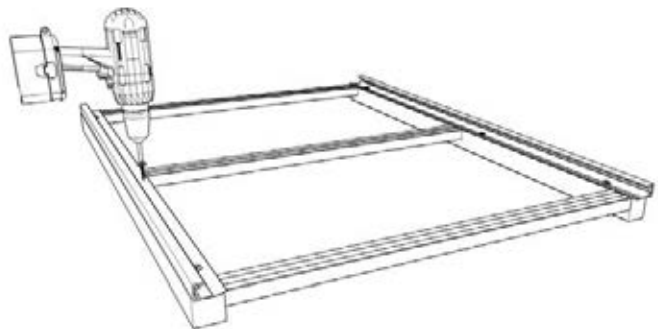

Das seitliche Aluminiumprofil muss ca. 5 mm länger sein als das Paneel. Das Profil sollte alle 30 – 50 cm ca. 20 % größer als der Schraubendurchmesser vorgebohrt werden, damit die Ausdehnung des Aluminiumprofils gewährleistet ist. Bei einem Stoß ist darauf zu achten, dass eine Dehnfuge von ca. 3-5 mm (dieser Wert gilt für eine Einbautemperatur von +20°C) vorhanden ist. Die Dehnfugen sind mit PC-Silikon abzudichten.

3

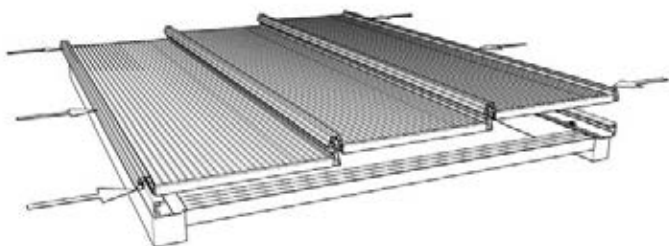

Wir empfehlen die Dachfläche vor Montage auszumitteln, um ca. gleich große Paneelstücke an den Seiten zu erhalten.

4

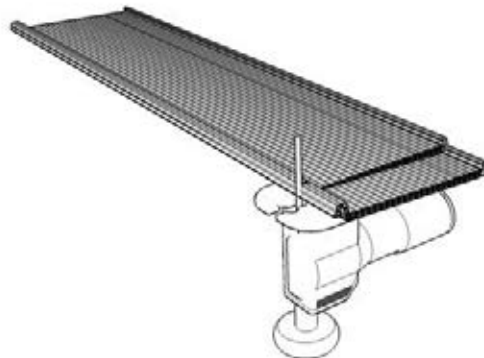

Die Paneele können mit handelsüblichen Werkzeugen, wie Stich- oder Kreissägen mit fein gezahnten Sägeblättern zugesägt werden. Anfallende Späne sollten mit öl- und wasserfreier Druckluft entfernt werden. Falls die Paneele nicht auf Maß zugeschnitten geliefert wurden, müssen die Paneele auf das gewünschte Maß gekürzt werden.

5

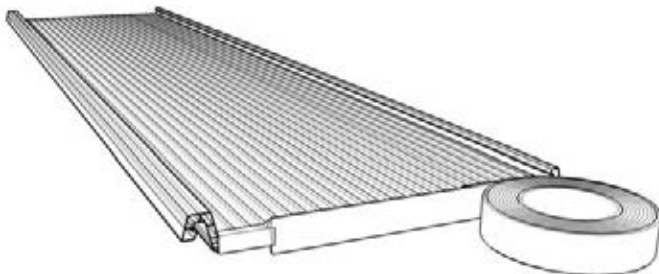

Die Stirnseiten der Paneele sind abzukleben. Die Stirnseiten können entweder beidseitig mit Alu-Tape, oder mit Alu-Tape an der unteren Stirnseite und mit einem anderen Tape an der oberen Stirnseite abgeklebt werden.

6

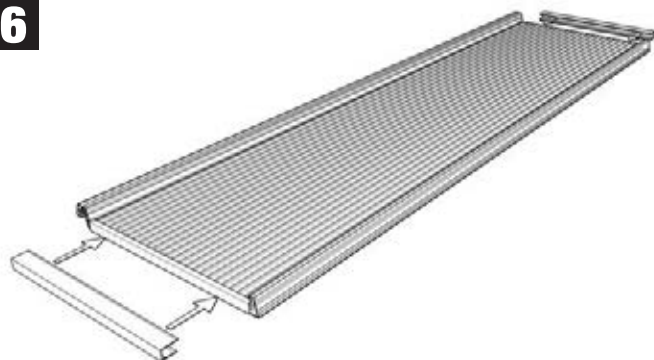

Die Abschlussprofile werden mittig auf beide Stirnseiten der Paneele gesteckt. Es ist darauf zu achten, dass die Tropfkante des U-Profils nach unten zeigt.

7

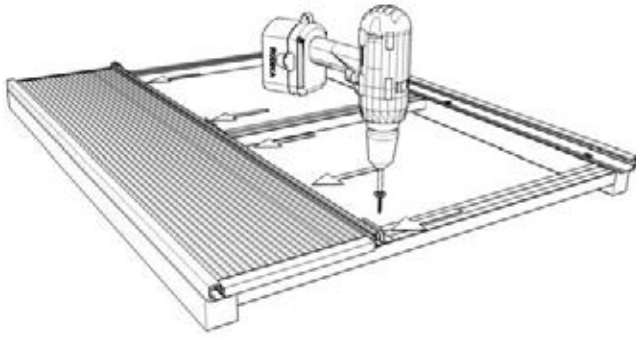

Das erste Paneel wird in das seitliche Rahmenprofil geschoben. Anschließend wird der Flachsoganker auf die Unterkonstruktion aufgesetzt. Dabei ist darauf zu achten, dass dieser an der Feder anliegt. Der Soganker ist mit einer Flachkopfschraube Schraube, A2 4,2 x 32 mm mit der Unterkonstruktion zu verschrauben.

8

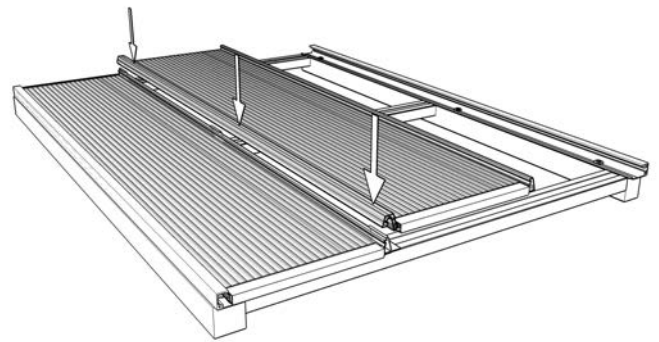

Die weiteren Paneele müssen ausgerichtet und an der Nut-und Federverbindung zusammen gefügt werden bis sie hörbar einrasten.

9

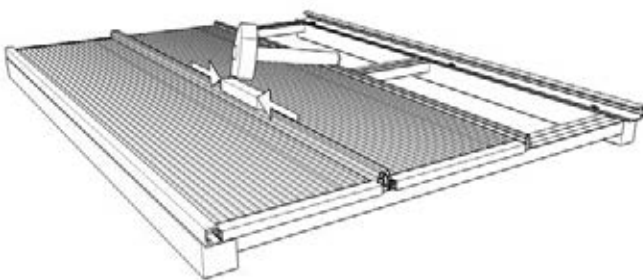

Für das Zusammenfügen der Paneele können Weichholz und Hammer zur Hilfe genommen werden. Dabei ist darauf zu achten, dass die Soganker exakt in der Sogankernut der Paneele sitzen.

10

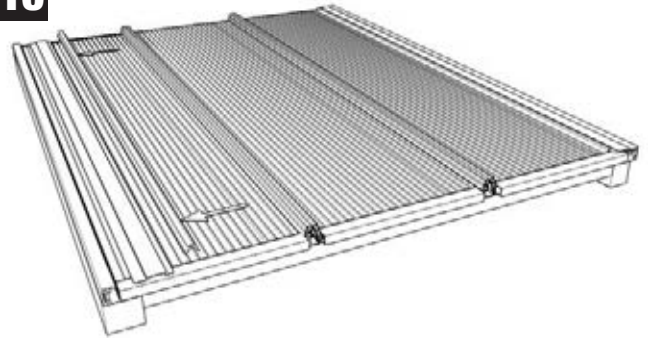

Nachdem das letzte Paneel gesetzt wurde, wird die Aluminium-Klemmleiste in das Rahmenprofil gesteckt bis diese hörbar einrastet. Anschließend wird die Dichtung eingedrückt. Hierbei ist darauf zu achten, dass die Dichtung nicht gedehnt, sondern gestaucht angebracht wird, um eine eventuelle temperaturbedingte Schrumpfung zu verringern.

11

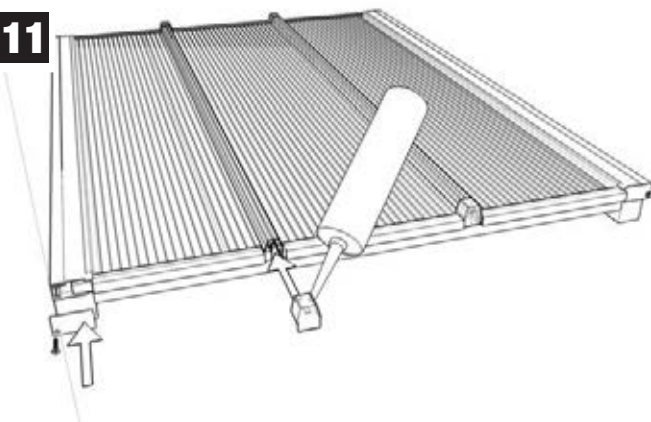

Die offenen Enden der Kupplungen werden mit PC Silikon versiegelt und die PC-Abschlusskappen aufgedrückt. Die seitlichen Abschlussbleche sind durch Schrauben mit dem seitlichen Profil zu verbinden.

12

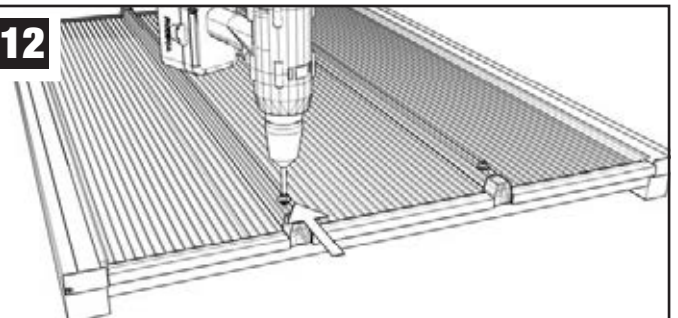

Das Dachsystem kann zusätzlich durch Schrauben mit angeformter Dichtscheibe gesichert werden. Hierzu muss die Schraubverbindung durch die Kupplung der Paneele ca. 20 % größer vorgebohrt werden.

VLF MFP Belastungstabelle

Belastung

Unterstützungsabstand

70 kg/m² 0,7 KN/m² entsprechen

700 mm

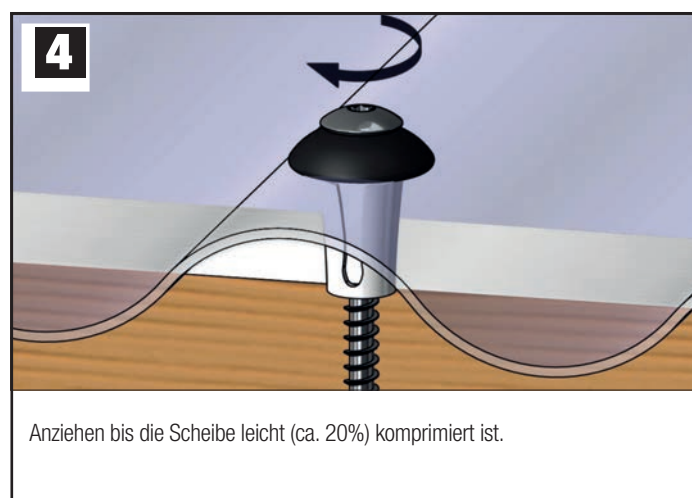
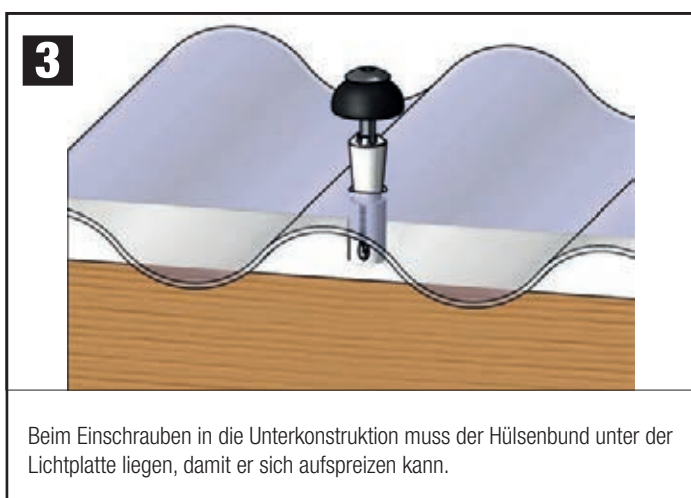
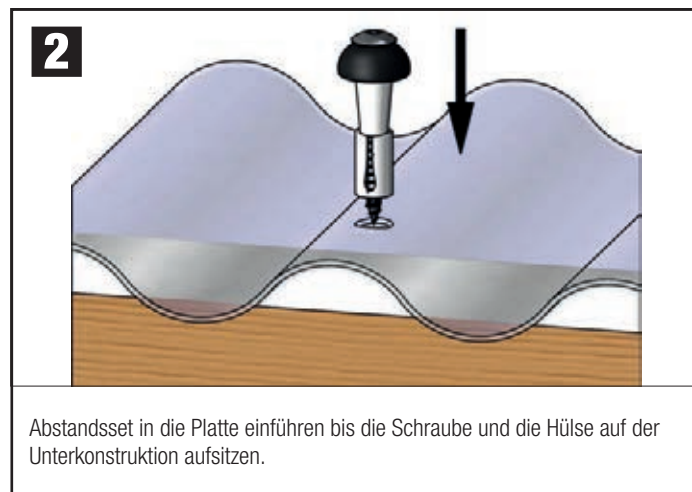
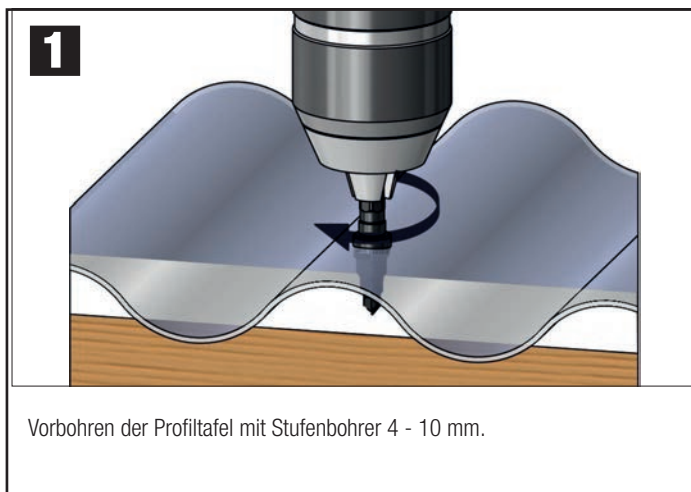

Anwendungsbeispiel: Montage von Formteilen für einschalige Lichtplatten

Achtung: Die Verwendung von profilierten Formteilen wie, z.B. Firsthauben, Wandanschlüssen und Maueranschlüssen, beeinträchtigt die Be- und Entlüftung Ihres Daches. Dieses kann zu Kondensatbildung und Überhitzung auf der Unterseite führen. Bei einer Dachneigung von 7° - 45° und einem offenen Terrassendach von 5 m - 10 m Länge, sollte mindestens eine Belüftung von 300 cm² / m am First oder Wandanschluss gegeben sein. Aufsteigende warme und feuchte Luft **1** kann durch den Lüftungsbereich **2** entweichen. Durch den Profillfüller **3** wird ein Rücklauf von Feuchtigkeit, z. B. Schlagregen, verhindert. Alternativ: selbstentlüftender First (siehe Seite 38).

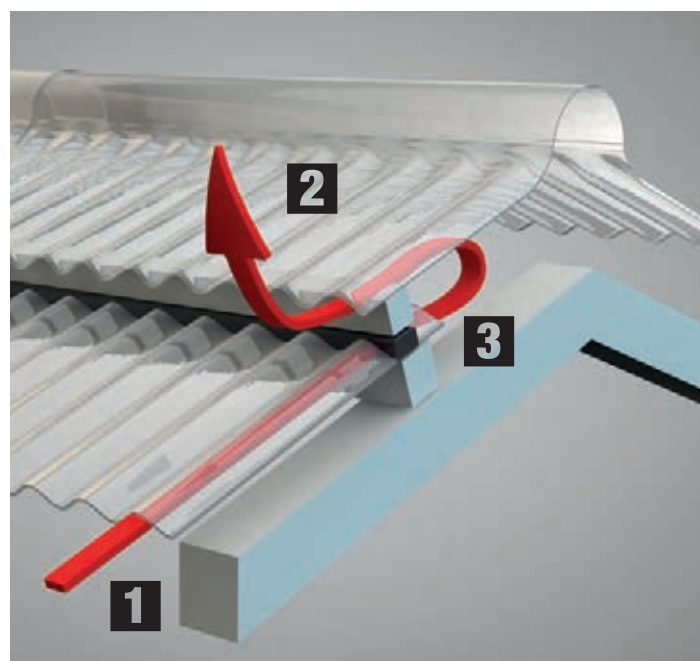

Die Aufhängepunkte vom Rinnenablauf anzeichnen. **A= niedrigster Punkt**

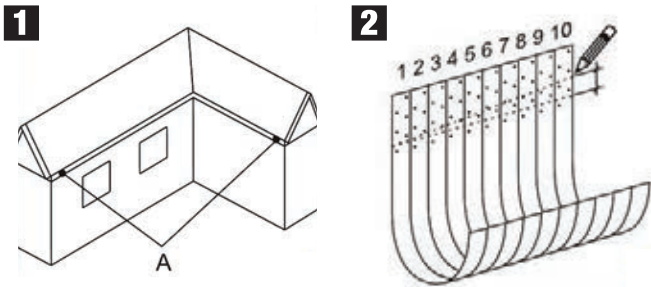

Die Biegepunkte markieren

Die Biegepunkte werden mind. 10 mm vom Hinterhalter markiert. Durch das Verschieben des Knickpunktes nach unten erhält die Rinne das notwendige Gefälle (ca. 2 mm / lfdm). Der Abstand zwischen den Rinnenhaltern sollte max. 60 cm betragen. Die Langrinnenhalter sind mit einer entsprechenden Zange oder im Schraubstock, der Dachneigung entsprechend, an den zuvor markierten Stellen zu biegen.

Achtung: Nur bei Zimmertemperatur biegen.

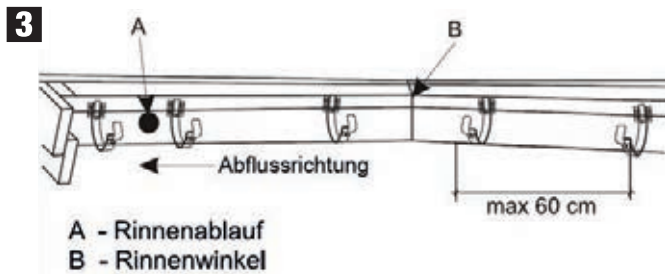

Montage Rinnenhalter

Die Montage wird mit den beiden äußersten Rinnenhaltern begonnen mit ca. 150 mm Abstand zum Stirnbrett. Spannen Sie jetzt eine Schnur zwischen den beiden äußeren Rinnenhaltern und richten Sie die übrigen Rinnenhalter entsprechend aus. Mit verzinkten Nägeln werden die Halter im Abstand von max. 60 cm befestigt.

Konsolrinnenhalter

Die Montage wird mit den beiden äußersten Konsolrinnenhaltern begonnen mit ca. 150 mm Abstand zum Stirnbrett. Anschließend wird eine Schnur zwischen dem am niedrigst liegenden Konsolrinnenhalter beim Rinnenablauf und der letzten Konsole beim Winkel (siehe Bild 3) oder zum letzten Konsolrinnenhalter, welcher bei dem höchsten Installationspunkt liegt (siehe Bild 4), gespannt.

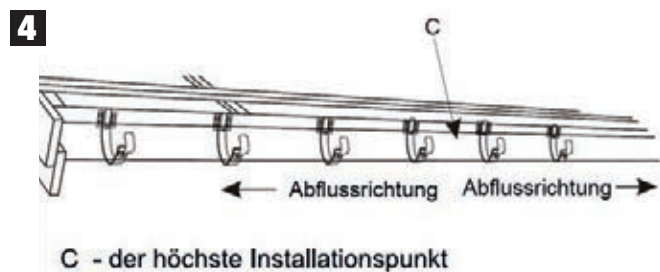

Rinnenendstückmontage

Das mit einer Gummidichtung versehene Rinnenendstück wird auf das Ende der Dachrinne gestülpt und mit einem Gummihammer fixiert. Die farbbeschichteten und verzinkten Rinnen müssen mit dem Metall-Spezialkleber verklebt werden.



Dachrinnenmontage

Die Rinne wird jetzt mit dem Rinnenhalter verankert (siehe Darstellung).



Rinnenablaufmontage

Rinnenablauföffnung an der gewünschten Stelle mit einem Bleistift markieren und mit einer fein gezahnten Säge das Loch aussägen. Anschließend die Schnittkanten abschleifen. Der Rinnenablauf wird von unten an die zuvor zugeschnittene Öffnung der Dachrinne geklemmt. Dabei hakt sich der äußere Teil in der Dachrinne fest und auf der anderen Seite werden die abstehenden Blechverlängerungen (siehe Skizze) in die Rinne gebogen bzw. gedrückt.

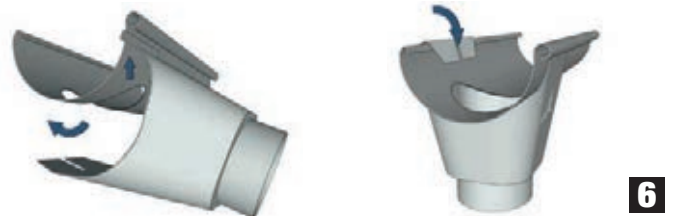

Dachrinnenverbindung

Der Rinnenverbinder mit Gummidichtung wird von außen um die beiden aneinanderstoßenden Dachrinnen gedrückt und mit dem Befestigungsverschluss straff an die Rinnen gezogen. Anschließend die Dachrinnen mit dem Metall-Spezialklebstoff verkleben.



Regenfallrohrmontage

Das Regenfallrohr wird an die Wand des Gebäudes montiert. Zwischen zwei Bögen sollten mindestens 60 cm senkrecht Fallrohr montiert sein, damit der Ablauf gut funktioniert. Der obere Sockel wird direkt unter dem Bogen montiert. Die obere Rohrschelle wird um das Fallrohr festgespannt. Pro Meter Fallrohr werden 2 Halter mit Schraubstiften (140 oder 200 mm Länge) montiert. Die Regenfallrohre können mit dem Regenfallrohrverbinder verbunden werden. Am unteren Ende des Fallrohres wird der Fallrohrauslauf installiert.

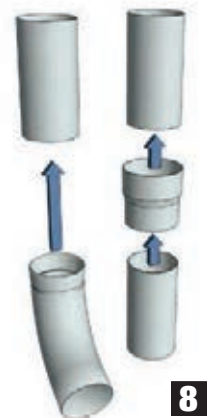

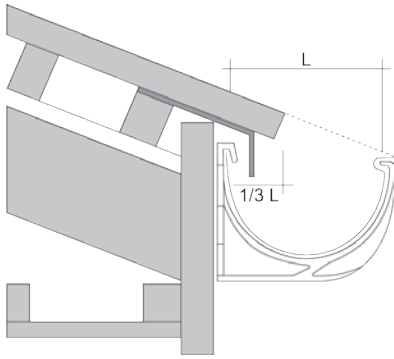

Richtig angeordnetes Plastmo-Rinnensystem

Rinnenablaufmontage

Die Auslaufstelle wird markiert und der Auslaufstutzen eingebaut. Eine detaillierte Montageanleitung ist jedem Auslaufstutzen beigelegt.

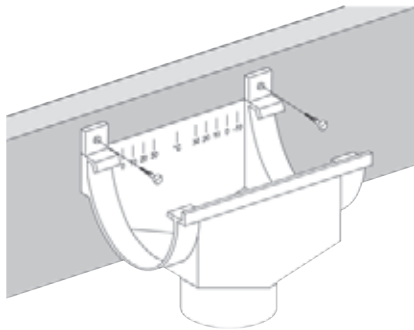

1

Montage der Konsolrinnenhalter

Die Konsolrinnenhalter werden am Stirnbrett mit einem max. Abstand von 60 cm montiert. Das Gefälle wird mit einer Schnur bestimmt (ca. 2 cm Gefälle auf 10 lfdm. Rinne).

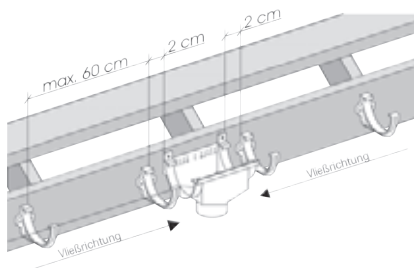

2

Montage der Universalrinnenhalter

Universalrinnenhalter werden an der Dachkonstruktion mit einem max. Abstand von 60 cm montiert. Das Gefälle wird mit einer Schnur bestimmt (ca. 2 cm Gefälle auf 10 lfdm. Rinne). Achtung: Mittels der Stellschraube kann an die Dachneigung angepasst werden!

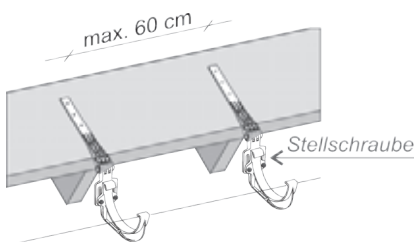

3

Rinnenmontage

Beide Enden der im Ablaufstutzen zu montierenden Rinnen leicht erwärmen und „Tropfnasen“ formen!

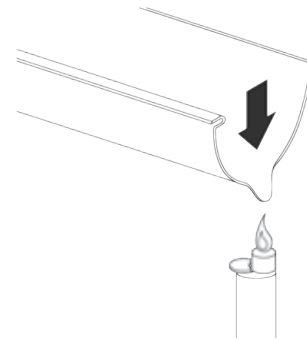

4

Rinnenmontage

Rinne in den Ablaufstutzen und den Rinnenhalter einsetzen. Auf der Temperaturskala des Ablaufstutzens Rinnenenden gemäß der Umgebungstemperatur am Montagetag einsetzen. Achtung: Keinen Kleber verwenden!

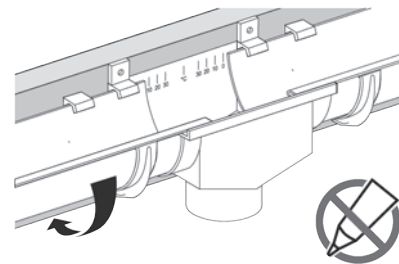

5

Montage der Rinnenverbinder

Auf das Verbindungsstück 4 Klebestreifen mit einer Breite von ca. 0,5 cm auftragen.

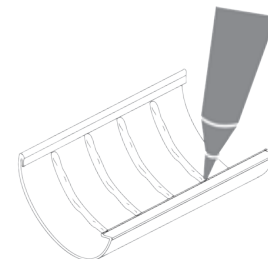

6

Aufgrund der normalen Ausdehnung der Rinne ist das Verbindungsstück mindestens 10 cm vom Rinnenhalter entfernt zu montieren. Die Stoßfuge der zu verbindenden Rinnen ist mit Kleber auszufüllen.

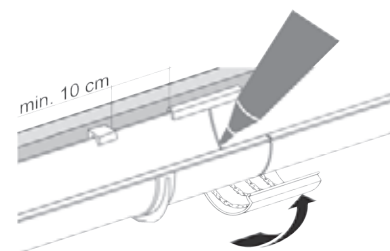

7

Montage der Ausgleichverbinder

Wenn der Abstand zwischen den Auslaufstutzen größer als 15 m ist oder der Abstand zwischen zwei Dachecken größer als 6 m ist, wird es notwendig einen Rinnenausgleichsverbinder zu montieren. Eine detaillierte Montageanleitung ist jedem Ausgleichsverbinder beigelegt. Auf der Temperaturskala des Ausgleichsverbinders werden die Rinnenenden mit bereits montierten und geklebten Rinnenendstücken der Außentemperatur entsprechend eingestellt.

Achtung: Für die Montage des Ausgleichsverbinders keinen Kleber verwenden!

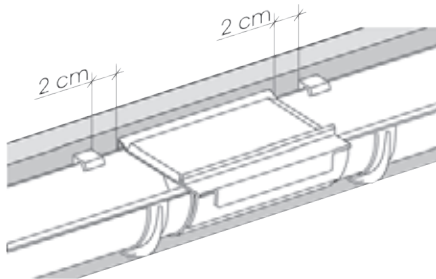

8

Montage der Außen- und Innenwinkel

Auf den Winkel zwei Klebestreifen mit einer Breite von ca. 0,5 cm auftragen und die Rinne einlegen.

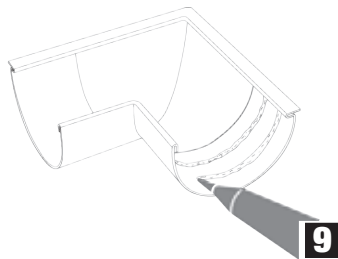

9

Kleber auf die zweite Seite des Rinnenwinkels auftragen und die Rinne einlegen.

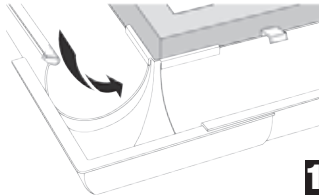

10

Stoßfugen zwischen Rinnenwinkel und Rinne mit Kleber ausfüllen.

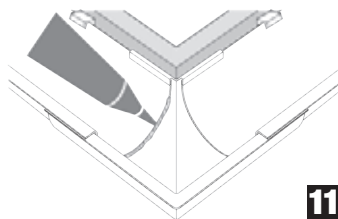

11

Montage der Rinnenendstücke

Auf dem Endstück einen Klebestreifen mit einer Breite von ca. 0,5 cm auftragen. Die Stoßfuge im Rinnenendstück mit Kleber ausfüllen.

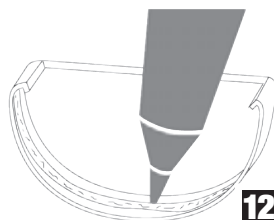

12

Einen Abstand von mindestens 2,5 cm vom Dachseitenbrett behalten.

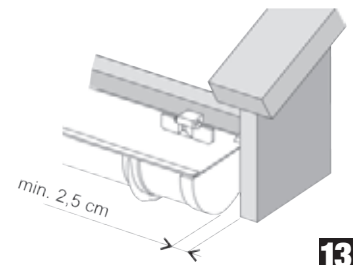

13

Montage der Fallrohrbogen

Den oberen Bogen am Auslaufstutzen festkleben. Der untere Bogen wird ohne Klebeverbindung zwischen den beiden Fallrohren montiert.

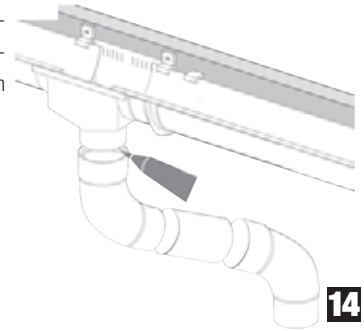

14

Montage der Fallrohre

Das Fallrohr wird mittels einer speziellen Plastmo Fallrohrschelle, welche die natürliche Wärmeausdehnung zulässt, an der Wand montiert. Eine detaillierte Montageanleitung befindet sich auf jeder Verpackung!

Achtung: Keinen Kleber verwenden!



15

Verbinden der Fallrohre

Die Fallrohre werden mit Muffen verbunden. Ca. 2 cm Dehnungsfuge einhalten.

Achtung: Keinen Kleber verwenden!

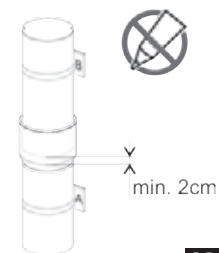

16

Montage Fallrohrauslauf

Als Abschluss der Fallrohre dient das Fallrohrauslaufstück, das mittels Kleber am unteren Ende des Fallrohres befestigt wird.



17

Trauflänge der Dachfläche (m)

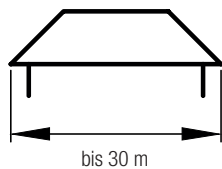
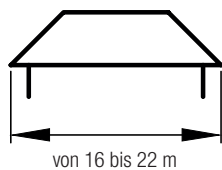
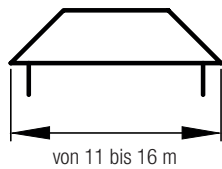
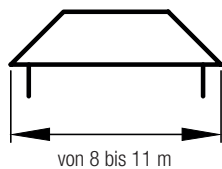
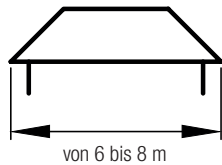
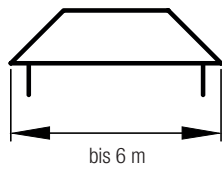

Die richtige Anordnung für Rinnenabläufe, Ausgleichverbinder und Stopper

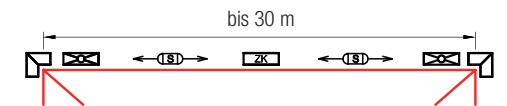
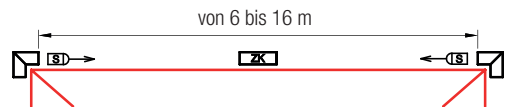
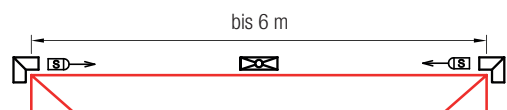
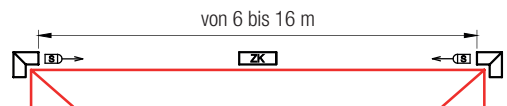
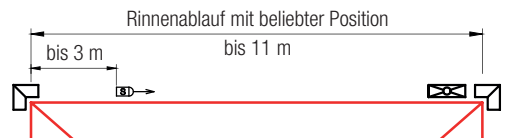
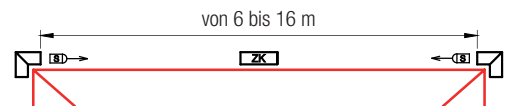
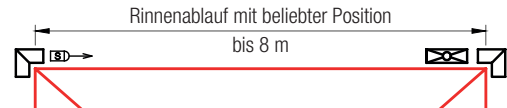
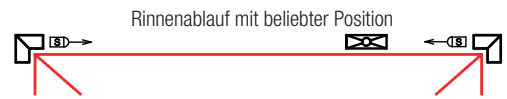
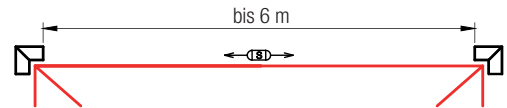

Hinweis: Die oben aufgeführten Regeln haben Ihre Gültigkeit für alle Rinnenmontagen, welche mit Rinnenwinkel oder auch mit Rinnenendstücken, beginnen oder enden!



Rinnenablauf



Ausgleichsverbinder



Stopper - das entscheidene Element für die kontrollierte Ausdehnung der Rinne:

Der Pfeil gibt die Richtung der Rinnenausdehnung an!

WICHTIG!

Die gerechneten Entwässerungsflächen sind in m², bei einer Regenintensität von 75 mm pro Stunde angegeben!

Dachrinnen			Fallrohre		
100 mm	125 mm	150 mm	75 mm	90 mm	110 mm
					

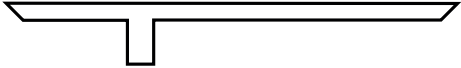
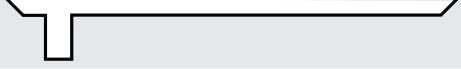
Fallrohrmontage	Entwässerungsfläche in m ²					
	177	235	380	217	355	614
	111	147	238	166	273	471
	89	118	190	149	245	423

Beispiel für die Anordnung von Rinnenabläufen, Verbindungsstücken und Stopper

Material	Stück/lfdm.
Dachrinne	54
Konsolrinnenhalter	104 - 108
Rinnenverbinder	6
Rinnenaußenwinkel	5
Rinneninnenwinkel	1
Rinnenendstück	0
Ausgleichsverbinder	3
Rinnenablauf	4
Stopper	9
Fallrohrbogen	8
Regenfallrohr	16
Fallrohrschellen	12
Fallrohrverbinder	0
Fallrohrauslauf	4
Universal Kleber	1

Beispiel: Dachhöhe 3,5 m / Dachüberstand 0,6 m

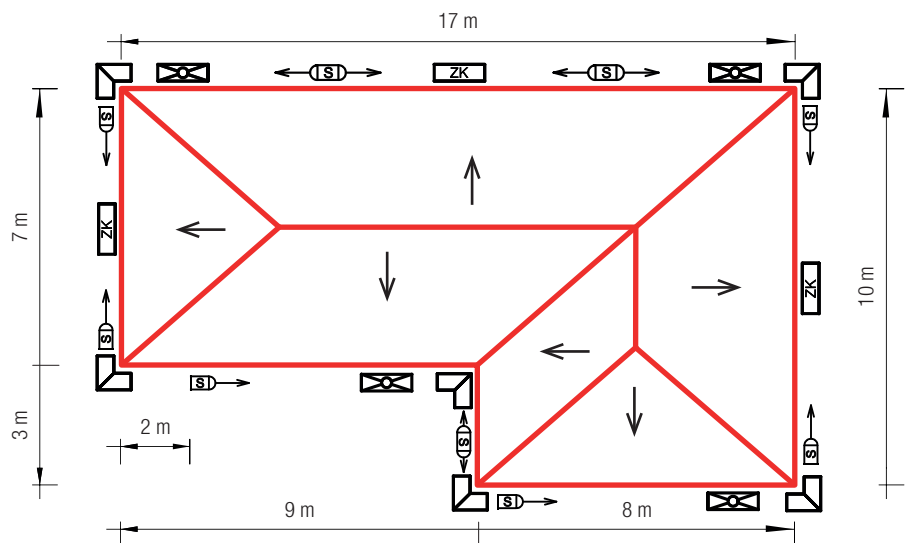

Der Name WECKMAN steht seit über 50 Jahren für Produkte mit einem sehr hohen Qualitätsstandard sowie einer sehr langen Lebensdauer.

Aus diesem Grund geben wir für die auf unseren Profileranlagen gefertigten Dach- und Wandbleche aus STAHL bis zu 30 Jahre Garantie.

Garantiezeiträume:

30 Jahre auf Durchrostung und Beschichtung 80 µm Shimoco
15 Jahre auf Durchrostung und Beschichtung 60 µm TTHD
10 Jahre auf Durchrostung und Beschichtung 35 µm Mattpolyester
5 Jahre auf Durchrostung 25 µm Polyester

Die Garantie umfasst das Abschälen und die Rissbildung der Beschichtung sowie erhebliche Farbänderungen innerhalb einer zusammenhängend gelieferten Charge bei Shimoco, TTHD und Mattpolyester beschichteten Blechen.

Die Garantie setzt die Akzeptanz unserer Bedingungen zur Lagerung, Montage und Pflege voraus. Eine Anleitung zu diesen Punkten finden Sie in diesem Katalog unter dem Punkt „Allgemeine Verlegeanleitung“. Sollte Ihnen der Katalog nicht zur Verfügung stehen, fordern Sie diese Seiten bitte direkt bei unserem Vertrieb Deutschland, Friedrich von Lien AG, Zeven an.

Die Garantie gilt ausschließlich unter folgenden Voraussetzungen:

- Die Dachneigung muss bei Pfannenblechen mindestens sieben Grad betragen.
- Das Wasser kann ungehindert von den Blechen ablaufen.
- Schmutz und sonstige Ablagerungen werden regelmäßig fachgerecht entfernt.
- Kein Kontakt mit nassem Beton, nassem Holz, druckimprägniertem Holz, Erdreich und ständigen Feuchtigkeitsbereichen.
- Kein Kontakt mit Kupfer oder Flüssigkeitsemission aus Kupferbauteilen.
- Keine chemische Beanspruchung, wie zum Beispiel Kontakt zu Düngemitteln.
- Sofortige Nachbehandlung von mechanischen Schäden der Farbbeschichtung, zum Beispiel bei Montage, mit Reparaturfarbe.
- Die Montage wurde fachgerecht nach unserer Montageanleitung vorgenommen.
- Das geeignete Befestigungs- und Dichtungsmaterial aus unserem Zubehörprogramm wurde verwendet.
- Auf Fremdprodukte und deren Reaktion mit/auf unser Material können wir keine Garantie übernehmen.
- Maßgebend sind die Richtlinien des deutschen Dachdeckerhandwerks.



Die Garantie gilt nicht für Schnittkanten der Bleche. Gelegentlich entstehende Entspannungsgeräusche der Profilbleche bedingt durch Temperaturunterschiede, verspannte Montage oder nicht verwindungsfreie Unterkonstruktionen können nicht reklamiert werden.

Eine weitere Voraussetzung für die Garantie ist, dass die Bleche unter normalen atmosphärischen Bedingungen verwendet werden. Die Garantie tritt nicht in Kraft für Bleche, die in aggressiver Atmosphäre, wie z. B. Luft mit hohem Salzgehalt, ständiger Verbindung mit Wasser, korrosiven Chemikalien, Rauch, aggressivem Kondensat oder Asche, Zementstaub, Ausdünstungen von Tierkot und Düngemitteln, verlegt wurden.

Die Voraussetzung für ein Garantieverfahren ist der Nachweis des Kaufes der Bleche mit Einkaufsbeleg aus dem Datum und Händleradresse hervorgehen. Um den Eintritt eines Garantiefalles zu klären, muss unseren Mitarbeitern ungehinderter Zutritt zur Besichtigung der beschädigten Fläche gewährt werden. Für vor der Besichtigung demontierte Bleche erlischt jegliche Garantie. Ein Garantiefall tritt nur ein, wenn die Beschädigung mindestens 10 % der Gesamtfläche beträgt. Sollte ein berechtigter Garantieanspruch unter Berücksichtigung obiger Voraussetzungen entstehen, machen wir von unserem Recht gebrauch, dem Käufer neues Material kostenlos als Ersatz für das Defekte zu liefern. Hieraus resultierende Farbabweichungen zu bereits verlegten Dachflächen sind möglich und nicht zu reklamieren. Die Garantie bezieht sich ausdrücklich nur auf die reklamierten Profilbleche und ist in der Höhe des Wertes auf den ursprünglichen Rechnungswert der reklamierten Profilbleche begrenzt. Folgekosten wie zum Beispiel für De- und Neumontage sind ausgeschlossen.

Die Friedrich von Lien AG übernimmt keine Haftung für eventuelle Folgeschäden, die aus beschädigten Profilblechen entstanden sind. Für Bleche, die auf Grundlage der Garantie bereits ersetzt worden sind, gilt die restliche Garantiezeit der ursprünglichen Lieferung.

Diese Garantie bezieht sich auf Deutschland, Österreich, Schweiz und die Beneluxländer.

Für die auf unseren Profileranlagen gefertigten Dach- und Wandbleche aus ALUMINIUM können nur Garantieansprüche auf Einzelnachweis geltend gemacht werden.

Es gelten die original Garantiebedingungen des Herstellers, welche wir hier auszugsweise abdrucken. Auf Wunsch stellen wir Ihnen gerne die Originalausfertigungen zur Verfügung.

Garantiezeiträume:

10 Jahre Garantie beginnend ab dem Tag der Auslieferung. Für: PLASA - Kunststoffdachrinnensystem (PLASTMO) und PLASTAL, Metaldachrinnensystem

Hersteller und Lieferant der Plastmo-Produkte ist die Firma Plastmo. Sie erteilt eine 10-jährige Garantie auf die Beständigkeit der PLASA (PVC-Dachrinnensystem und PLASTAL Produkte, beginnend mit dem Datum der Auslieferung.

Der Nachweis des Kaufdatums hat unter Vorlage des Einkaufsbeleges zu erfolgen.

Für den Fall, dass während der Garantie technische Mängel am Rinnensystem auftreten, behält sich die Firma Plastmo vor, diese Mängel auf eigene Kosten zu beheben (ausgeschlossen Punkt Nr. 4). Der Erfüllungszeitraum der Schadensbehebung beträgt 21 Tage und beginnt am Tag der Reklamationsanerkennung der Firma Plastmo. Gleichzeitig behält sich die Firma vor, in begründeten Fällen den Termin zu verschieben.

Folgende Mängel umfasst die Garantie nicht:

- Das Rinnensystem wurde nicht entsprechend seiner Bestimmung eingesetzt.
- Das Rinnensystem wurde nicht ordnungsgemäß und entsprechend der Montageanleitung verlegt.
- Das Rinnensystem wurde nicht richtig betrieben.
- Das Rinnensystem wurde falsch transportiert oder gelagert.
- Die Ausführung von unsachgemäßen Reparaturen und Umbauarbeiten.
- Das Rinnensystem hat sich unter Einfluss von UV-Strahlen verfärbt.
- Einwirkung höherer Gewalt wie z. B. Naturkatastrophen

Reklamationen müssen schriftlich, unter Erläuterung des Mangels und unter Vorlage des Einkaufsbelegs, erfolgen.

Achtung:

Wir empfehlen, die Montage von einem Fachbetrieb ausführen zu lassen, da die Anerkennung einer Reklamation diese voraussetzt.

VLF-Kunststoffe sind Qualitätsprodukte, die eine sehr lange Lebensdauer haben.

Das garantieren Ihnen namhafte Qualitätshersteller. Voraussetzung, um die Garantie in Anspruch zu nehmen, ist die Akzeptanz der Bedingungen der jeweiligen Hersteller. Auszüge dieser Bedingungen sind hier aufgeführt. Die Behandlung / Verlegung der Lichtplatten hat ausdrücklich nach unseren Lager- und Verlegehinweisen, die Sie in diesem Katalog auf den Seiten 148 / 149 finden, zu erfolgen. Die Garantien beziehen sich ausschließlich auf Produkte aus diesem Katalog. Auf Wunsch stellen wir Ihnen die original Garantiebedingungen der jeweiligen Hersteller zur Verfügung.

Allgemeine Garantiebedingungen

1. Die Platten müssen werkstoffgerecht gelagert, bearbeitet und verlegt bzw. verwendet werden. Sie dürfen nicht thermisch umgeformt sein und nicht durch Verbindungs-, Befestigungs- und Abdichtungselemente nachteilig beeinflusst werden. Die Platten müssen vor nachteiliger Chemikalieneinwirkung geschützt werden. Bedingung für die Wirksamkeit der Garantie ist die Verwendung von original VLF-Montagezubehör.

Garantie auf Polycarbonat

Der Hersteller gewährt auf 76/18 Sinusplatte Wabenstruktur und die VLF 16 mm Stegdoppelplatte mit 32 mm Kammerbreite:

10 Jahre Garantie auf

UV-Beständigkeit, Lichtdurchlässigkeit, Hagelbeständigkeit, Steifigkeit und Festigkeit. Bruch durch Hagel im Sinne dieser Garantie liegt dann vor, wenn durch Hagel Löcher in der Platte erzeugt werden.

- uneingeschränkter Hagelschlag Garantie auf 2,8 mm PC Welle Wabe

Garantie Voraussetzungen

Die Platten

- müssen werkstoffgerecht gelagert, transportiert, bearbeitet und verlegt (bzw. verwendet) werden
- dürfen nicht thermisch umgeformt sein
- dürfen durch Verbindungs-, Befestigungs- und Abdichtungselemente nicht (nachteilig) beeinflusst werden
- müssen vor nachteiliger Chemikalieneinwirkung geschützt sein
- dürfen nicht verkratzt sein

Garantiefall

Eine Beanstandung im Sinne dieser Garantie wird dann berücksichtigt,

- wenn sie sich trotz nachweislicher Beachtung der Garantie Voraussetzungen während der Garantiedauer herausstellt
- wenn sie innerhalb der Garantiedauer unverzüglich schriftlich geltend gemacht wird
- wenn eine Rechnung des Verkäufers vorgelegt wird, aus der sich Name und Adresse des Käufers, das Kaufdatum, die vollständige Produktbezeichnung und die Produktmenge ergeben.

Bei berechtigter Beanstandung leisten wir dem Käufer kostenlosen Materialersatz ab Werk. Falls passendes Ersatzmaterial nicht mehr geliefert werden kann, erhält der Käufer den ursprünglichen Kaufpreis erstattet. Weitergehende Ansprüche sind ausgeschlossen.

Garantiedauer

Diese Garantie beginnt mit dem Tag der Lieferung an den Verwender und endet für die UV-Beständigkeit, Lichtdurchlässigkeit und Hagelbeständigkeit 10 Jahre danach.

Zusätzlich gelten die allgemeinen Garantiebedingungen.

2. Der Nachweis über jeweilige Wetterverhältnisse der entsprechenden Region, insbesondere über Hagelkorngröße und Fallgeschwindigkeit hat kundenseitig über entsprechende Gutachten zu erfolgen.

3. Das Eindringen von Insekten in die Hohlkammern der Stegplatten ist von der Garantie ausgenommen.

4. Ein Garantieanspruch wird nur anerkannt, wenn uns die Reklamation unverzüglich unter Vorlage des Kaufbeleges nach Auftreten des Problems gemeldet wird und wir vor der Demontage die Möglichkeit hatten, die Reklamation zu besichtigen.

5. Produktlieferungen der genannten Hersteller setzen voraus, dass diese Platten von dem Hersteller verfügbar sind. Andernfalls behalten wir uns vor, Platten anderer Hersteller gleicher Qualität zu liefern.

6. Die Höhe der Garantie ist beschränkt auf den Plattenwert. Bei berechtigten Beanstandungen leisten wir dem Käufer kostenlosen Materialersatz ab Lager. Falls passendes Ersatzmaterial nicht geliefert werden kann, erhält der Käufer den ursprünglichen Kaufpreis erstattet. Alle übrigen Reklamationen, wie Folgeschäden bzw. Kosten für Um- oder Neueindeckung, sind von dieser Garantie ausdrücklich ausgeschlossen.

Garantie auf PVC Platten

Der Hersteller gewährt auf PVC Spundwand- und Sinuswellplatten:

5 / 10 Jahre

W-Qualität

Der Hersteller garantiert 5 Jahre gegen Schlag, Stoß und Bruch gemäß DIN EN 1013-3, sowie 10 Jahre auf hohe Witterungsbeständigkeit, Passgenauigkeit und Schwerentflammbarkeit.

Die Garantie ist beschränkt auf Anwendungen im privaten Bereich (keine Hagelschlag-Garantie)

5 Jahre

Garantie ab einer Stärke von 1,2 mm in WHR-Qualität **auf Lichttransmission:** Zulässige Abweichung nach 5 Jahren 20% (= Restwert 80%) und **Hagelschlag:** Die Hagelkorngröße liegt bei einer Fallgeschwindigkeit von weniger als 20 m/s unter 20 mm Durchmesser.

10 Jahre

Garantie ab einer Stärke von 1,4 mm in WHR-Qualität **auf Lichttransmission:** Zulässige Abweichung nach 10 Jahren 20% (= Restwert 80%) und **Hagelschlag:** Die Hagelkorngröße liegt bei einer Fallgeschwindigkeit von weniger als 20 m/s unter 20 mm Durchmesser.

10 Jahre farbige Spundwandplatten

- WS-Premium-Qualität - Hagelbeständigkeit bis Hagelkorndurchmesser von 20 mm und Auftreffgeschwindigkeit von 40 m/s
- hohe Witterungsbeständigkeit - Farben können über einen längeren Zeitraum aufhellen
- Schlag Stoß und Bruch gem. DIN EN 1013-3
- hohe Passgenauigkeit
- schwere Entflammbarkeit
- VLF-76/18 PRISMA PVC Wellplatte sowie auch VLF-70/18 PERL PVC Spundwandplatte sind hochwertige Qualitätsprodukte. Für die Zeitdauer von 10 Jahren garantieren wir Hagelschlagbeständigkeit bis zu einem Korndurchmesser von 15 mm und einer maximalen Auftreffgeschwindigkeit von 60 km/h. Wir garantieren 10 Jahre Lichtdurchlässigkeit (75% vom Ausgangswert).

Zusätzlich gelten die allgemeinen Garantiebedingungen.

Garantie auf Polycarbonat Platten

Der Hersteller gewährt auf Polycarbonat Steg- und Spundwandplatten (ausgenommen 10 mm Stegdoppelplatte und Nova-Lite*) eine Garantie von

10 Jahren für:

(zu 100% in den ersten 2 Jahren und zu 1/120 für jeden übrigen Monat bis zur Verfallzeit der 10 Jahre Periode)

1. Lichtdurchlässigkeit und Vergilbung

Stegplatten ab einer Stärke von 8 mm und Spundwandplatten ab einer Stärke ab 0,8 mm behalten einen hohen Grad an Lichtdurchlässigkeit. A: Im Vergleich zu dem ursprünglichen Wert wird die Verminderung der, nach den Normen ASTM 1003 gemessenen Lichtdurchlässigkeit nicht höher als -3 % während der ersten zwei Jahre und -7 % innerhalb von 10 Jahren sein, für die Produkte der Farbe Klar. -6 % während der ersten 2 Jahre und -12 % innerhalb von 10 Jahren für die Produkte in einer lichtdurchlässigen Farbe. B: Die Veränderung des nach den Normen AS D 1925 gemessenen Vergilbungsindex wird nicht höher als: -8 Delta während der ersten 2 Jahre und -10 Delta innerhalb von 10 Jahren sein, im Vergleich zu dem ursprünglichen Wert für die Produkte der Farbe Klar -10 Delta während der ersten 2 Jahre und -14 Delta innerhalb von 10 Jahren sein - im Vergleich zu dem ursprünglichen Wert für die Produkte in einer lichtdurchlässigen Farbe. Die unter A und B erwähnten Eigenschaften müssen auf einem gereinigten, kratzfreien und richtig behandelten Produkt gemessen werden.

2. Hagelbruch

Während der Gewährleistung von 10 Jahren werden die Produkte Stegplatten mit einer Mindeststärke von 8 mm und Spundwandplatten mit einer Mindeststärke von 0,8 mm keinen Bruch durch Hagelschlag erleiden. Bruch durch Hagelschlag trifft nur zu, wenn die Oberfläche der Produkte mit Hagelkörnern in einer gleichmäßigen und wiederholten Art durchdrungen wurde. Diese Garantie gegen Bruch durch Hagelschlag ist an einen simulierten Hagelschlag Test mit künstlichen Polyamid Hagelkörnern von 20 mm Durchmesser und einer Aufprallgeschwindigkeit von 21 m/s gebunden. Sollte dieser Test keinen Bruch der Oberfläche verursachen, wird die Reklamation abgelehnt.

*Nova-Lite Lichtplatte:

5 Jahre auf:

Lichttransmission und Vergilbung wie oben beschrieben.

KEINE Garantie auf Hagelschlag!

Zusätzlich gelten die allgemeinen Garantiebedingungen.

Garantie auf Acrylglas Platten

Der Hersteller gewährt für R.GLAS Steg- und Wellplatten

30 Jahre

Garantie für UV-Beständigkeit

Er gewährt für R.GLAS Steg- und Wellplatten

10 Jahre für:

- Lichtdurchlässigkeit
- Hagelbeständigkeit
- Steifigkeit und Festigkeit

Garantieaussagen:

Die R.GLAS Steg- und Wellplatten behalten Ihre Lichtdurchlässigkeit. Die Platten besitzen folgende Garantiewerte des Lichttransmissionsgrads, jeweils bei Anlieferung / nach 10 Jahren: R.Glas Steg- und Wellplatten klar ca. 87 %.

Bruch durch Hagel im Sinne dieser Garantie liegt dann vor, wenn bei einer Hagelsimulation, die nachfolgend beschrieben ist, bei 10 Beschussversuchen auf verschiedene Punkte der Oberfläche mindestens 5 Löcher in den Oberflächen der Steg- / Wellplatte entstanden sind.

Durchführung der Hagelsimulation:

Kugeln aus Polyamid PA66 mit 20 mm Durchmesser (Gewicht ca. 4,5g) werden mit einer Geschwindigkeit von 21 m/s, entsprechend einer kinetischen Energie von 1 Joule bei Raumtemperatur auf die bewitterte Oberfläche geschossen.

*2) Für Platten mit 2 mm Stärke und weniger gilt:

Bruch durch Hagel im Sinne unserer Garantie liegt dann vor, wenn bei einer anzunehmenden Hagelsimulation, die nachfolgend beschrieben ist, bei 10 Schußversuchen auf verschiedene Punkte der Oberfläche mindestens 6 Löcher in der Oberfläche der Wellplatte erzeugt werden. Es werden für die Hagel-Simulation Kugeln aus Polyamid PA 66 mit 10 mm Durchmesser, Gewicht ca. 2,25 g mit einer Geschwindigkeit von 10,5 m/s entsprechend einer kinetischen Energie von 0,5 Joule bei Raumtemperatur auf die bewitterte Oberfläche geschossen.

Zusätzlich gelten die allgemeinen Garantiebedingungen.



Herausgeber

Friedrich von Lien AG
Moordamm 4 · 27404 Zeven
Telefon: +49 4281- 95 15 - 0
Telefax: +49 4281- 95 15 - 50
info@von-lien.de
www.von-lien.de

Konzeption, Text und Design

Ronny Hollegien & Julia Sievert, Friedrich von Lien AG

Produktion

Ostedruck Bernhard-J. Borgardt GmbH & Co. KG, Bremervörde

Stand

Juni 2019

Preisinformationen WECKMAN Profilbleche

	€ ohne MwSt.	€ mit 19 % MwSt.
Anlieferung zum Händlerlager erfolgt frachtfrei. Bei Baustellenanlieferung mit einem Bestellwert unter 1.000,- € berechnen wir Versandkosten. Wenn vereinbart, erfolgt die Kranentladung ebenerdig neben dem Fahrzeug.	74,00	88,06
Produktionskostenzuschlag für Bestellungen Pfannenbleche Typ 2/1060 unter 20 m ² pro Farbe und Beschichtung.	65,00	77,35
Einmaliger Zuschlag für Vliesstoffbeschichtung aller Profile unter 20 m ² .	35,00	41,65
Einwegpaletten für Flachbleche.	25,85	30,76
Kleinteilversand durch Paketdienst möglich. Kosten je nach Aufwand.	Auf Anfrage	Auf Anfrage
Frachtkostenzuschläge für Inseln und Lieferorte außerhalb unseres Liefergebietes.	Auf Anfrage	Auf Anfrage
WECKMAN Profile aus Stahl zzgl. Verpackungskosten für Pakete bis 150 m ² bei sortenreiner Abnahme pro Paket.	45,60	54,26
WECKMAN Profile aus Aluminium zzgl. Verpackungskosten für Pakete bis 200 m ² bei sortenreiner Abnahme pro Paket.	45,60	54,26

Preisinformationen VLF Lichtplatten

	€ ohne MwSt.	€ mit 19 % MwSt.
Anlieferung zum Händlerlager erfolgt frachtfrei. Bei Baustellenanlieferung mit einem Bestellwert unter 1.000,- € berechnen wir Versandkosten. Wenn vereinbart, erfolgt die Kranentladung ebenerdig neben dem Fahrzeug.	74,00	88,06
Längenzuschnitt für Lichtplatten pro lfdm.	4,85	5,77
Längenzuschnitt für Alu- und Kunststoffprofile pro Schnitt	3,50	4,17
Kleinteilversand durch Paketdienst möglich. Kosten je nach Aufwand.	Auf Anfrage	Auf Anfrage
Frachtkostenzuschläge für Inseln und Lieferorte außerhalb unseres Liefergebietes.	Auf Anfrage	Auf Anfrage

Preisinformationen PLASTMO Dachrinnensysteme

	€ ohne MwSt.	€ mit 19 % MwSt.
Anlieferung zum Händlerlager erfolgt frachtfrei. Bei Baustellenanlieferung mit einem Bestellwert unter 1.000,- € berechnen wir Versandkosten.	74,00	88,06

Die Bruttopreise beziehen sich auf 19 % Mehrwertsteuer. Sollte die Mehrwertsteuer erhöht werden, ergeben sich damit automatisch höhere Bruttopreise. Berechnet wird immer die geltende Mehrwertsteuer zum Zeitpunkt der Auslieferung. Unverbindliche Preisempfehlung! Irrtümer vorbehalten. Bei Rücklieferung werden Verwaltungskosten in Höhe von 15 % des Auftragswertes einbehalten!

Haftungsausschluss

Friedrich von Lien AG – im Nachfolgenden VON LIEN genannt, übernimmt keinerlei Gewähr für die Aktualität, Korrektheit, Vollständigkeit oder Qualität der bereitgestellten Informationen. Haftungsansprüche gegen VON LIEN, die sich auf Schäden materieller oder ideeller Art beziehen, welche durch die Nutzung oder Nichtnutzung der dargebotenen Informationen bzw. durch die Nutzung fehlerhafter und unvollständiger Informationen verursacht wurden, sind grundsätzlich ausgeschlossen. Datenschutzerklärung siehe Internetseite www.von-lien.de.

Urheberrecht

Alle Rechte vorbehalten. Sämtliche Bilder, Grafiken, Texte unterliegen dem Urheberrecht bzw. anderen Gesetzen zum Schutz geistigen Eigentums. Eine Vervielfältigung, Veränderung oder Verwendung in anderen elektronischen oder gedruckten Publikationen ist ohne ausdrückliche Zustimmung der Friedrich von Lien AG nicht gestattet.

Hinweis auf Allgemeine Geschäftsbedingungen

Es gelten die Ihnen bereits bekannten Allgemeinen Geschäftsbedingungen Ihres Fachhändler,s welche Ihnen auf Anfrage jederzeit zur Verfügung gestellt werden können.

Datenschutzerklärung

Die Datenschutzerklärung sind finden Sie unter www.von-lien.de.





www.von-lien.de



**BESUCHEN SIE AUCH
UNSEREN YOU TUBE KANAL.**

Dieser Katalog wird Ihnen überreicht durch:

Ihr Fachhändler:



Friedrich von Lien AG

Moordamm 4
D-27404 Zeven

Telefon: 0 42 81 - 95 15-0
Telefax: 0 42 81 - 95 15-50

Internet: www.von-lien.de
E-Mail: info@von-lien.de

MITGLIED IM
IFBS